

第50回 東北高等学校フェンシング選手権大会

記 録 集

期 日 平成24年6月22日(金)～25日(月)

会 場 福島県 川俣町体育館

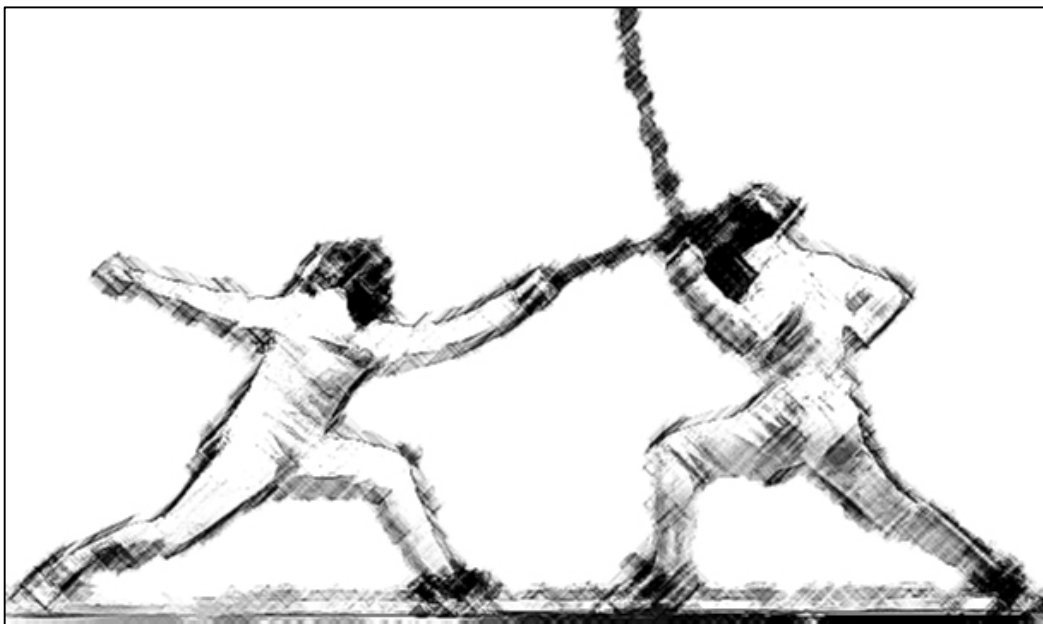

主 催

東北高等学校体育連盟

東北フェンシング連盟

共 催

福島県教育委員会

後 援

川俣町

川俣町教育委員会

福島県体育協会

主 管

東北高等学校体育連盟フェンシング専門部

福島県高等学校体育連盟

福島県フェンシング協会

公 式 記 録

会場：福島県 川俣町体育館

| 種 目 | 順 位 | 県 名 ・ 学 校 名 ・ 選 手 名 | | | | | |
|----------------|-----|---------------------|-------|-------|----------------|-------|-------|
| | | 男 子 | | | 女 子 | | |
| 学校対抗 (3位2校) | 第1位 | 秋田県立秋田北鷹高等学校 | | | 聖霊女子短期大学付属高等学校 | | |
| | 第2位 | 仙台市立仙台高等学校 | | | 山形県立米沢興譲館高等学校 | | |
| | 第3位 | 山形県立米沢東高等学校 | | | 宮城県気仙沼高等学校 | | |
| | 第3位 | 岩手県立一関第二高等学校 | | | 福島県立川俣高等学校 | | |
| 個人フルーレ | 第1位 | 秋田 | 秋田北鷹 | 簾内 長仁 | 宮城 | 仙台第三 | 狩野 愛巳 |
| | 第2位 | 秋田 | 秋田北鷹 | 伊藤 真 | 宮城 | 宮城学院 | 永瀬 夏帆 |
| | 第3位 | 秋田 | 秋田北鷹 | 長岐 拓 | 山形 | 米 沢 東 | 大木 友絵 |
| | 第4位 | 宮城 | 市立仙台 | 佐々木涼真 | 山形 | 米 沢 東 | 雪野 汐里 |
| | 第5位 | 山形 | 米 沢 東 | 佐藤 飛太 | 秋田 | 聖霊女子 | 安部 夏帆 |
| | 第6位 | 山形 | 米 沢 東 | 大内 拓徳 | 秋田 | 聖霊女子 | 岡部 麻衣 |
| | 第7位 | 岩手 | 一関第二 | 千葉 直也 | 福島 | 川 俣 | 菅野 沙奈 |
| | 第8位 | 青森 | 黒 石 | 成田 剛 | 山形 | 興 譲 館 | 飯澤 有貴 |
| 個人エペ | 第1位 | 秋田 | 秋田北鷹 | 簾内 長仁 | 山形 | 興 譲 館 | 飯澤 有貴 |
| | 第2位 | 宮城 | 市立仙台 | 木村 祐貴 | 宮城 | 市立仙台 | 仁木 毬乃 |
| | 第3位 | 宮城 | 仙台第二 | 孫 祖文 | 宮城 | 仙台第三 | 狩野 愛巳 |
| | 第4位 | 福島 | 福島商業 | 片平 知希 | 秋田 | 横 手 | 黒沢 秋絵 |
| | 第5位 | 青森 | 黒 石 | 佐藤 明 | 青森 | 黒 石 | 須藤 実希 |
| | 第6位 | 山形 | 興 譲 館 | 戸田 顕崇 | 山形 | 米 沢 東 | 大木 友絵 |
| | 第7位 | 秋田 | 秋田北鷹 | 長岐 拓 | 山形 | 興 譲 館 | 藤田美由紀 |
| | 第8位 | 宮城 | 市立仙台 | 佐藤 弘崇 | 福島 | 福島商業 | 松野 仁美 |
| 個人サーブル | 第1位 | 山形 | 米 沢 東 | 大内 拓徳 | 秋田 | 聖霊女子 | 安部 夏帆 |
| | 第2位 | 秋田 | 秋田北鷹 | 伊藤 真 | 福島 | 福島成蹊 | 佐々木陽菜 |
| | 第3位 | 山形 | 興 譲 館 | 荻原 賢悟 | 山形 | 興 譲 館 | 佐藤 梨乃 |
| | 第4位 | 山形 | 興 譲 館 | 近野 洋平 | 青森 | 黒 石 | 森 可津美 |
| | 第5位 | 岩手 | 一関第二 | 山岸顕志朗 | 山形 | 山 形 東 | 音山友里恵 |
| | 第6位 | 秋田 | 秋田北鷹 | 高木 洸太 | 山形 | 興 譲 館 | 平山 純奈 |
| | 第7位 | 青森 | 黒 石 | 一戸宗一郎 | 福島 | 福島商業 | 平塚 愛奈 |
| | 第8位 | 福島 | 川 俣 | 佐藤 篤志 | 宮城 | 仙台第二 | 元井 初音 |

個人対抗 男子フルーレ

1 回戦

* 全体から上位16名が決勝戦へ進出

1 プール

| 県名 | 学校名 | 選手氏名 | | 1 | 2 | 3 | 4 | 5 | 6 | M | V | TD | TR | V/M | TD/TR | TD/M | RANK |
|----|------|-------|---|-----|---|-----|-----|-----|-----|---|---|----|----|-------|-------|-------|------|
| 宮城 | 気仙沼 | 吉田 花道 | 1 | | 0 | 4 | 2 | V 5 | V 5 | 5 | 2 | 16 | 16 | 0.400 | 1.000 | 3.200 | 14 |
| 秋田 | 秋田北鷹 | 伊藤 真 | 2 | V 5 | | V 5 | V 5 | V 5 | V 5 | 5 | 5 | 25 | 9 | 1.000 | 2.778 | 5.000 | 2 |
| 岩手 | 一関第二 | 高橋龍太郎 | 3 | V 5 | 2 | | 4 | V 5 | V 5 | 5 | 3 | 21 | 15 | 0.600 | 1.400 | 4.200 | 9 |
| 山形 | 米沢東 | 佐藤 飛太 | 4 | V 5 | 1 | V 5 | | V 5 | V 5 | 5 | 4 | 21 | 11 | 0.800 | 1.909 | 4.200 | 5 |
| 青森 | 田名部 | 賀佐 遼平 | 5 | 1 | 4 | 0 | 0 | | V 5 | 5 | 1 | 10 | 20 | 0.200 | 0.500 | 2.000 | 20 |
| 福島 | 川 俣 | 佐藤 彰太 | 6 | 0 | 2 | 1 | 0 | 0 | | 5 | 0 | 3 | 25 | 0.000 | 0.120 | 0.600 | 24 |

2 プール

| 県名 | 学校名 | 選手氏名 | | 1 | 2 | 3 | 4 | 5 | 6 | M | V | TD | TR | V/M | TD/TR | TD/M | RANK |
|----|------|-------|---|-----|-----|-----|---|-----|-----|---|---|----|----|-------|-------|-------|------|
| 山形 | 興讓館 | 近野 洋平 | 1 | | V 5 | V 5 | 1 | V 5 | V 5 | 5 | 4 | 21 | 15 | 0.800 | 1.400 | 4.200 | 7 |
| 青森 | 黒 石 | 成田 剛 | 2 | 2 | | V 5 | 2 | 4 | 4 | 5 | 1 | 17 | 21 | 0.200 | 0.810 | 3.400 | 16 |
| 福島 | 福島商業 | 後藤 優太 | 3 | 2 | 1 | | 0 | 4 | 4 | 5 | 0 | 11 | 25 | 0.000 | 0.440 | 2.200 | 23 |
| 秋田 | 秋田北鷹 | 長岐 拓 | 4 | V 5 | V 5 | V 5 | | V 5 | V 5 | 5 | 5 | 25 | 9 | 1.000 | 2.778 | 5.000 | 3 |
| 岩手 | 一関第二 | 山岸顕志朗 | 5 | 4 | V 5 | V 5 | 3 | | 2 | 5 | 2 | 19 | 23 | 0.400 | 0.826 | 3.800 | 15 |
| 宮城 | 東北工大 | 狩野 広大 | 6 | 2 | V 5 | V 5 | 3 | V 5 | | 5 | 3 | 20 | 20 | 0.600 | 1.000 | 4.000 | 12 |

3 プール

| 県名 | 学校名 | 選手氏名 | | 1 | 2 | 3 | 4 | 5 | 6 | M | V | TD | TR | V/M | TD/TR | TD/M | RANK |
|----|------|-------|---|-----|-----|-----|-----|-----|-----|---|---|----|----|-------|-------|-------|------|
| 秋田 | 秋田北鷹 | 簾内 長仁 | 1 | | V 5 | 4 | V 5 | V 5 | 4 | 5 | 3 | 23 | 13 | 0.600 | 1.769 | 4.600 | 8 |
| 青森 | 黒 石 | 一戸宗一郎 | 2 | 1 | | 0 | V 5 | 4 | 1 | 5 | 1 | 11 | 23 | 0.200 | 0.478 | 2.200 | 22 |
| 宮城 | 市立仙台 | 佐々木涼真 | 3 | V 5 | V 5 | | V 5 | V 5 | 1 | 5 | 4 | 21 | 10 | 0.800 | 2.100 | 4.200 | 4 |
| 福島 | 川 俣 | 佐藤 篤志 | 4 | 1 | 3 | 1 | | 4 | V 5 | 5 | 1 | 14 | 23 | 0.200 | 0.609 | 2.800 | 18 |
| 山形 | 興讓館 | 戸田 顕崇 | 5 | 1 | V 5 | 1 | V 5 | | V 5 | 5 | 3 | 17 | 22 | 0.600 | 0.773 | 3.400 | 13 |
| 岩手 | 一関第二 | 千葉 直也 | 6 | V 5 | V 5 | V 4 | 3 | 4 | | 5 | 3 | 21 | 16 | 0.600 | 1.313 | 4.200 | 10 |

4 プール

| 県名 | 学校名 | 選手氏名 | | 1 | 2 | 3 | 4 | 5 | 6 | M | V | TD | TR | V/M | TD/TR | TD/M | RANK |
|----|------|-------|---|-----|---|-----|-----|-----|-----|---|---|----|----|-------|-------|-------|------|
| 福島 | 福島商業 | 片平 知希 | 1 | | 0 | 3 | V 4 | V 3 | V 5 | 5 | 3 | 15 | 14 | 0.600 | 1.071 | 3.000 | 11 |
| 岩手 | 北上翔南 | 根元 聡 | 2 | V 5 | | V 5 | V 5 | V 5 | V 5 | 5 | 5 | 25 | 5 | 1.000 | 5.000 | 5.000 | 1 |
| 山形 | 米沢東 | 大内 拓徳 | 3 | V 5 | 0 | | V 5 | V 5 | V 5 | 5 | 4 | 20 | 14 | 0.800 | 1.429 | 4.000 | 6 |
| 宮城 | 仙台南 | 鈴木 翔 | 4 | 3 | 1 | 4 | | V 5 | 3 | 5 | 1 | 16 | 22 | 0.200 | 0.727 | 3.200 | 17 |
| 青森 | 田名部 | 橋本 丈博 | 5 | 1 | 0 | 2 | 3 | | V 4 | 5 | 1 | 10 | 20 | 0.200 | 0.500 | 2.000 | 20 |
| 秋田 | 県立秋田 | 赤上 慧成 | 6 | 0 | 4 | 0 | V 5 | 2 | | 5 | 1 | 11 | 22 | 0.200 | 0.500 | 2.200 | 19 |

| | | | | | | | | |
|----------|-------|-------|-------|-------|-------|-------|-------|-------|
| 試合 順序 | 5名プール | 1 - 2 | 3 - 4 | 5 - 1 | 2 - 3 | 5 - 4 | | |
| | | 1 - 3 | 2 - 5 | 4 - 1 | 3 - 5 | 4 - 2 | | |
| 6名プール | 1 - 2 | 4 - 5 | 2 - 3 | 5 - 6 | 3 - 1 | 6 - 4 | 2 - 5 | 1 - 4 |
| | 5 - 3 | 1 - 6 | 4 - 2 | 3 - 6 | 5 - 1 | 3 - 4 | 6 - 2 | |

個人対抗 男子フルーレ決勝

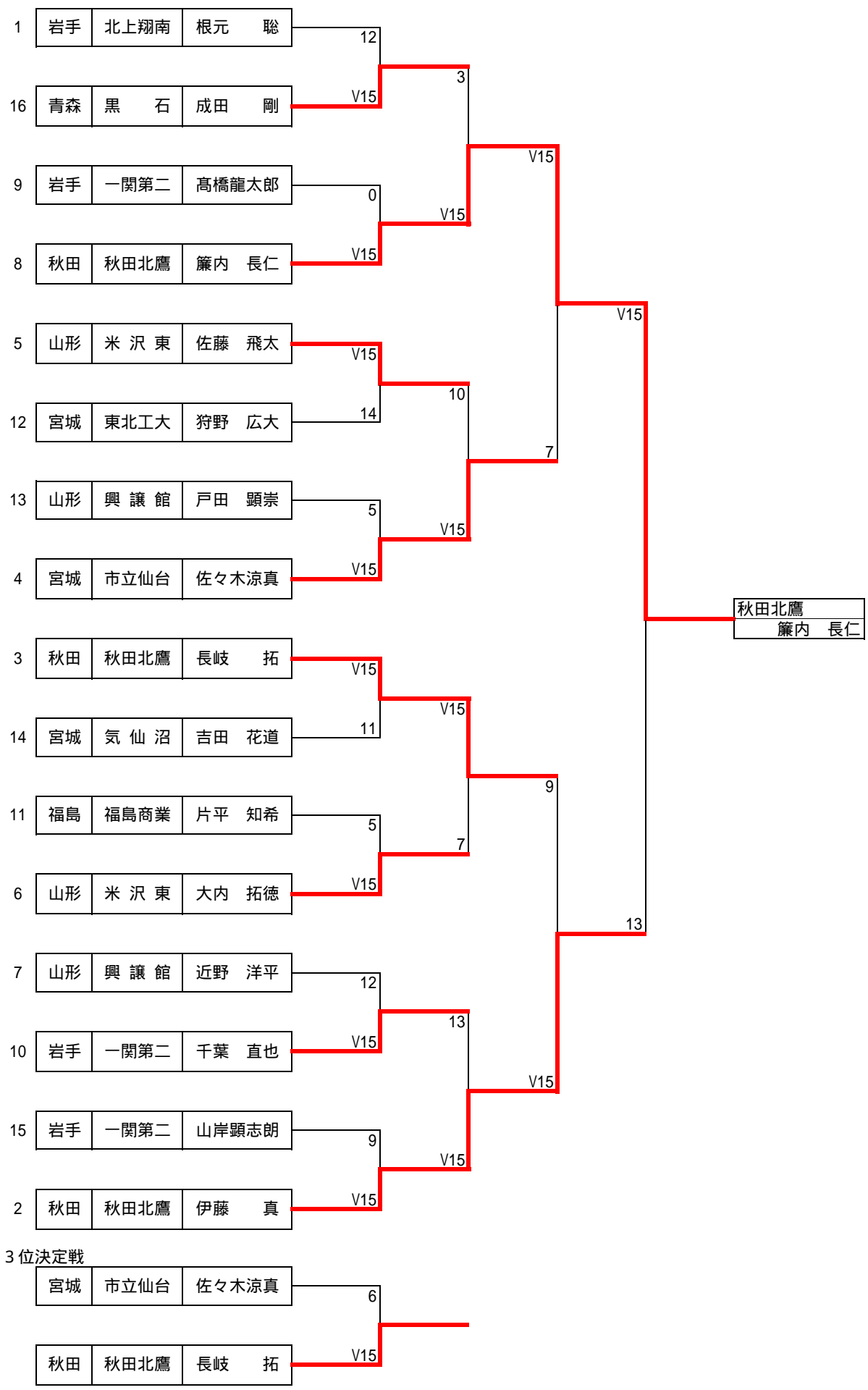

個人対抗 女子フルーレ

1回戦

*全体から上位16名が決勝戦へ進出

1プール

| 県名 | 学校名 | 選手氏名 | | 1 | 2 | 3 | 4 | 5 | 6 | M | V | TD | TR | V/M | TD/TR | TD/M | RANK |
|----|-------|-------|---|-----|-----|---|-----|-----|-----|---|---|----|----|-------|-------|-------|------|
| 福島 | 川 俣 | 高橋美由起 | 1 | | V 5 | 1 | V 4 | V 5 | V 5 | 5 | 4 | 20 | 14 | 0.800 | 1.429 | 4.000 | 5 |
| 秋田 | 聖霊女子 | 岡部 麻衣 | 2 | 3 | | 1 | V 5 | V 5 | V 5 | 5 | 3 | 19 | 13 | 0.600 | 1.462 | 3.800 | 6 |
| 山形 | 米 沢 東 | 大木 友絵 | 3 | V 5 | V 5 | | V 5 | V 5 | V 5 | 5 | 5 | 25 | 6 | 1.000 | 4.167 | 5.000 | 2 |
| 青森 | 黒 石 | 斎藤 桃子 | 4 | 3 | 2 | 2 | | V 5 | V 5 | 5 | 2 | 17 | 18 | 0.400 | 0.944 | 3.400 | 14 |
| 宮城 | 仙台第一 | 鈴木林夏子 | 5 | 1 | 1 | 1 | 1 | | 1 | 5 | 0 | 5 | 25 | 0.000 | 0.200 | 1.000 | 24 |
| 岩手 | 一関第二 | 榎原 亜美 | 6 | 2 | 0 | 1 | 3 | V 5 | | 5 | 1 | 11 | 21 | 0.200 | 0.524 | 2.200 | 21 |

2プール

| 県名 | 学校名 | 選手氏名 | | 1 | 2 | 3 | 4 | 5 | 6 | M | V | TD | TR | V/M | TD/TR | TD/M | RANK |
|----|-------|-------|---|---|-----|-----|-----|-----|-----|---|---|----|----|-------|-------|-------|------|
| 宮城 | 宮城学院 | 永瀬 夏帆 | 1 | | V 4 | V 5 | V 5 | V 5 | V 5 | 5 | 5 | 24 | 4 | 1.000 | 6.000 | 4.800 | 1 |
| 青森 | 黒 石 | 最上茉莉菜 | 2 | 1 | | 3 | 4 | 4 | V 5 | 5 | 1 | 17 | 22 | 0.200 | 0.773 | 3.400 | 19 |
| 岩手 | 一関第二 | 鈴木 知世 | 3 | 0 | V 5 | | 3 | 4 | V 5 | 5 | 2 | 17 | 19 | 0.400 | 0.895 | 3.400 | 15 |
| 山形 | 米 沢 東 | 雪野 汐里 | 4 | 2 | V 5 | V 5 | | 1 | V 5 | 5 | 3 | 18 | 20 | 0.600 | 0.900 | 3.600 | 12 |
| 秋田 | 聖霊女子 | 菅原 海凧 | 5 | 1 | V 5 | V 5 | V 5 | | 3 | 5 | 3 | 19 | 19 | 0.600 | 1.000 | 3.800 | 10 |
| 福島 | 福島商業 | 松野 仁美 | 6 | 0 | 3 | 1 | 3 | V 5 | | 5 | 1 | 12 | 23 | 0.200 | 0.522 | 2.400 | 22 |

3プール

| 県名 | 学校名 | 選手氏名 | | 1 | 2 | 3 | 4 | 5 | 6 | M | V | TD | TR | V/M | TD/TR | TD/M | RANK |
|----|-------|-------|---|-----|-----|---|-----|-----|-----|---|---|----|----|-------|-------|-------|------|
| 山形 | 興 譲 館 | 飯澤 有貴 | 1 | | V 5 | 3 | 0 | V 4 | V 3 | 5 | 3 | 15 | 14 | 0.600 | 1.071 | 3.000 | 8 |
| 岩手 | 一関第二 | 千葉 久美 | 2 | 2 | | 1 | 0 | V 5 | V 5 | 5 | 2 | 13 | 22 | 0.400 | 0.591 | 2.600 | 18 |
| 宮城 | 仙台第三 | 狩野 愛巳 | 3 | V 5 | V 5 | | V 5 | V 5 | V 5 | 5 | 5 | 25 | 7 | 1.000 | 3.571 | 5.000 | 3 |
| 福島 | 川 俣 | 菅野 沙奈 | 4 | V 2 | V 5 | 0 | | 2 | V 5 | 5 | 3 | 14 | 12 | 0.600 | 1.167 | 2.800 | 7 |
| 青森 | 黒 石 | 澤田 朱里 | 5 | 3 | 3 | 2 | V 5 | | V 5 | 5 | 2 | 18 | 17 | 0.400 | 1.059 | 3.600 | 13 |
| 秋田 | 能 代 | 畑山 史菜 | 6 | 2 | 4 | 1 | 2 | 1 | | 5 | 0 | 10 | 23 | 0.000 | 0.435 | 2.000 | 23 |

4プール

| 県名 | 学校名 | 選手氏名 | | 1 | 2 | 3 | 4 | 5 | 6 | M | V | TD | TR | V/M | TD/TR | TD/M | RANK |
|----|-------|-------|---|-----|-----|-----|-----|-----|-----|---|---|----|----|-------|-------|-------|------|
| 秋田 | 聖霊女子 | 安部 夏帆 | 1 | | V 5 | V 5 | V 5 | V 5 | 2 | 5 | 4 | 22 | 9 | 0.800 | 2.444 | 4.400 | 4 |
| 青森 | 黒 石 | 須藤 実希 | 2 | 1 | | 3 | V 5 | V 3 | V 4 | 5 | 3 | 16 | 17 | 0.600 | 0.941 | 3.200 | 11 |
| 福島 | 川 俣 | 菅野 詩織 | 3 | 1 | V 5 | | V 5 | 3 | V 3 | 5 | 3 | 17 | 16 | 0.600 | 1.063 | 3.400 | 9 |
| 岩手 | 北上翔南 | 佐藤 佑果 | 4 | 1 | 2 | 2 | | V 5 | V 5 | 5 | 2 | 15 | 19 | 0.400 | 0.789 | 3.000 | 16 |
| 山形 | 興 譲 館 | 平山 純奈 | 5 | 1 | 2 | V 4 | 2 | | V 5 | 5 | 2 | 14 | 18 | 0.400 | 0.778 | 2.800 | 17 |
| 宮城 | 気 仙 沼 | 伊東 敬恵 | 6 | V 5 | 3 | 2 | 2 | 2 | | 5 | 1 | 14 | 19 | 0.200 | 0.737 | 2.800 | 20 |

| | | | | | | | | | | | | | | | | | |
|----------|-------|-------|-------|-------|-------|-------|-------|-------|-------|--|--|--|--|--|--|--|--|
| 試合 順序 | 5名プール | 1 - 2 | 3 - 4 | 5 - 1 | 2 - 3 | 5 - 4 | | | | | | | | | | | |
| | 6名プール | 1 - 2 | 4 - 5 | 2 - 3 | 5 - 6 | 3 - 1 | 6 - 4 | 2 - 5 | 1 - 4 | | | | | | | | |
| | | 5 - 3 | 1 - 6 | 4 - 2 | 3 - 6 | 5 - 1 | 3 - 4 | 6 - 2 | | | | | | | | | |

個人対抗 女子フルール決勝

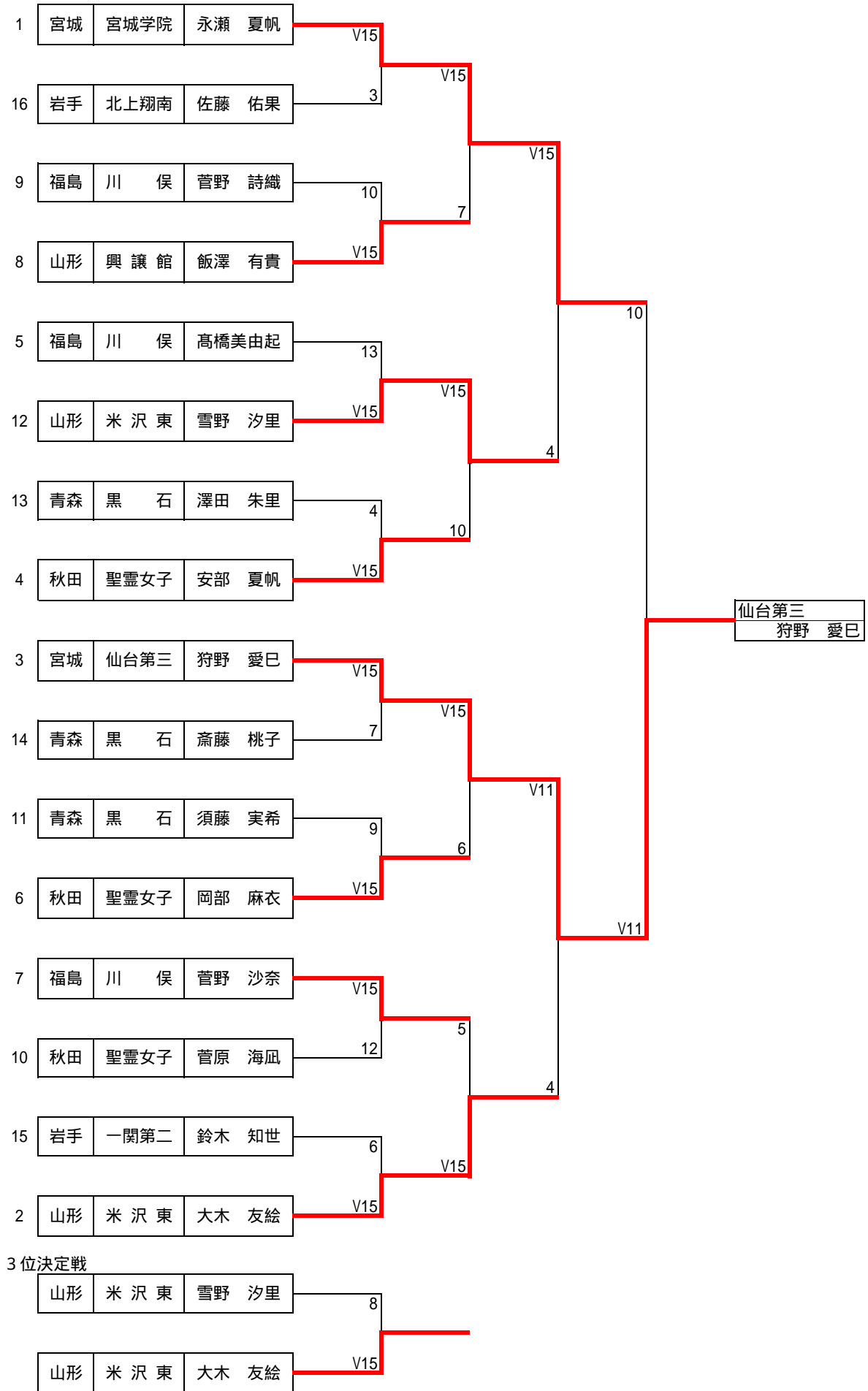

個人対抗 男子エペ決勝

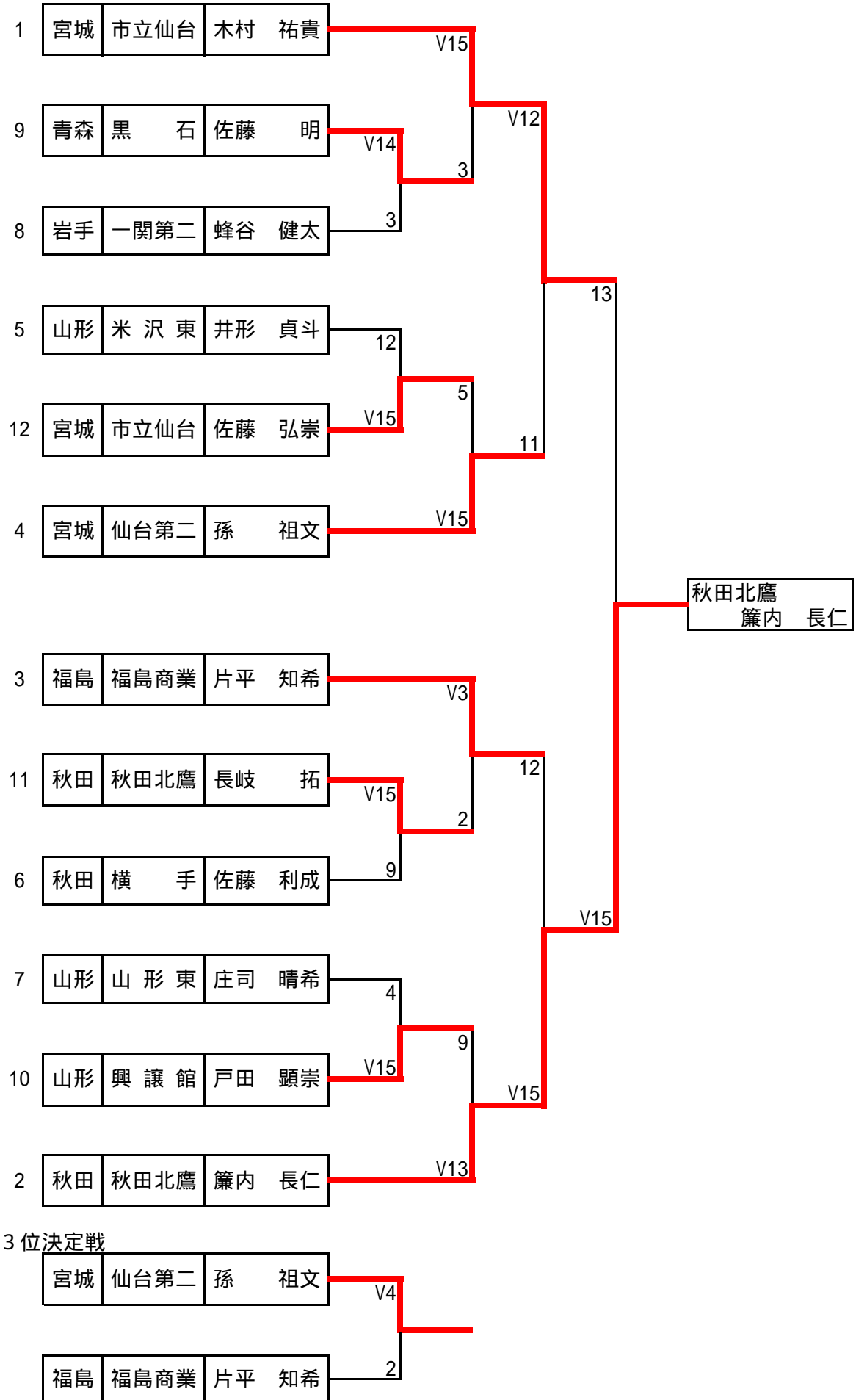

個人対抗 女子エペ決勝

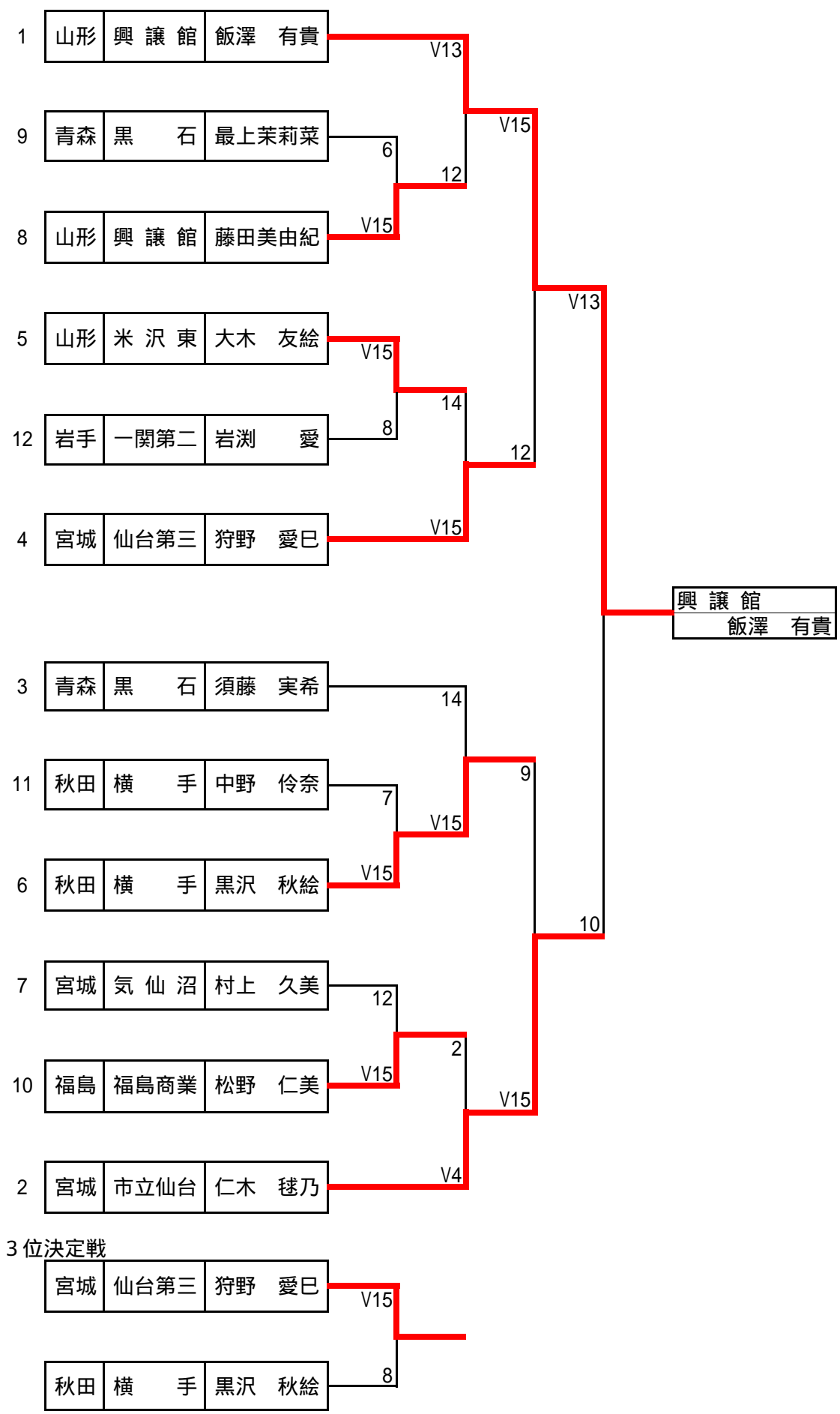

個人対抗 男子サーブル決勝

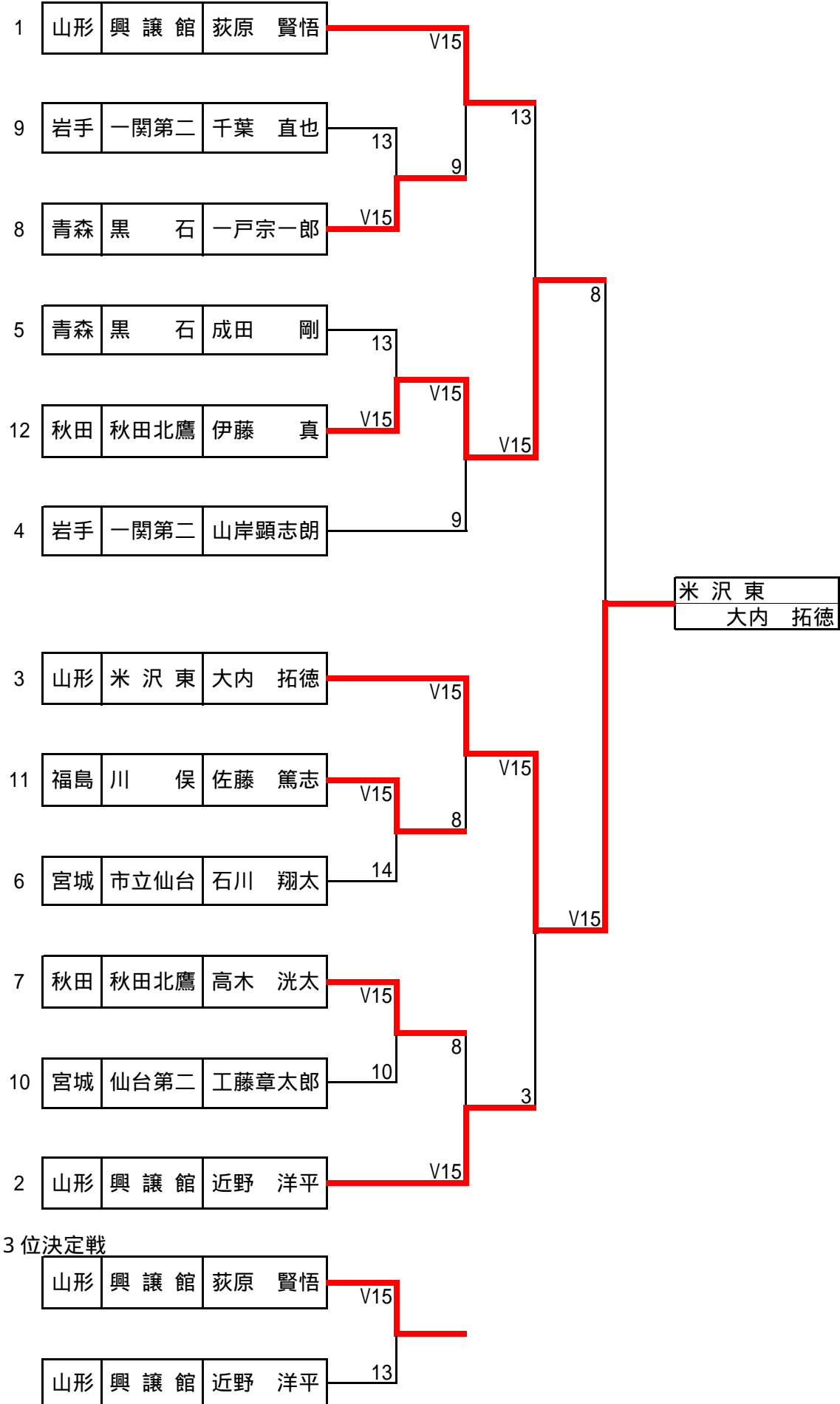

個人対抗 女子サーブル決勝

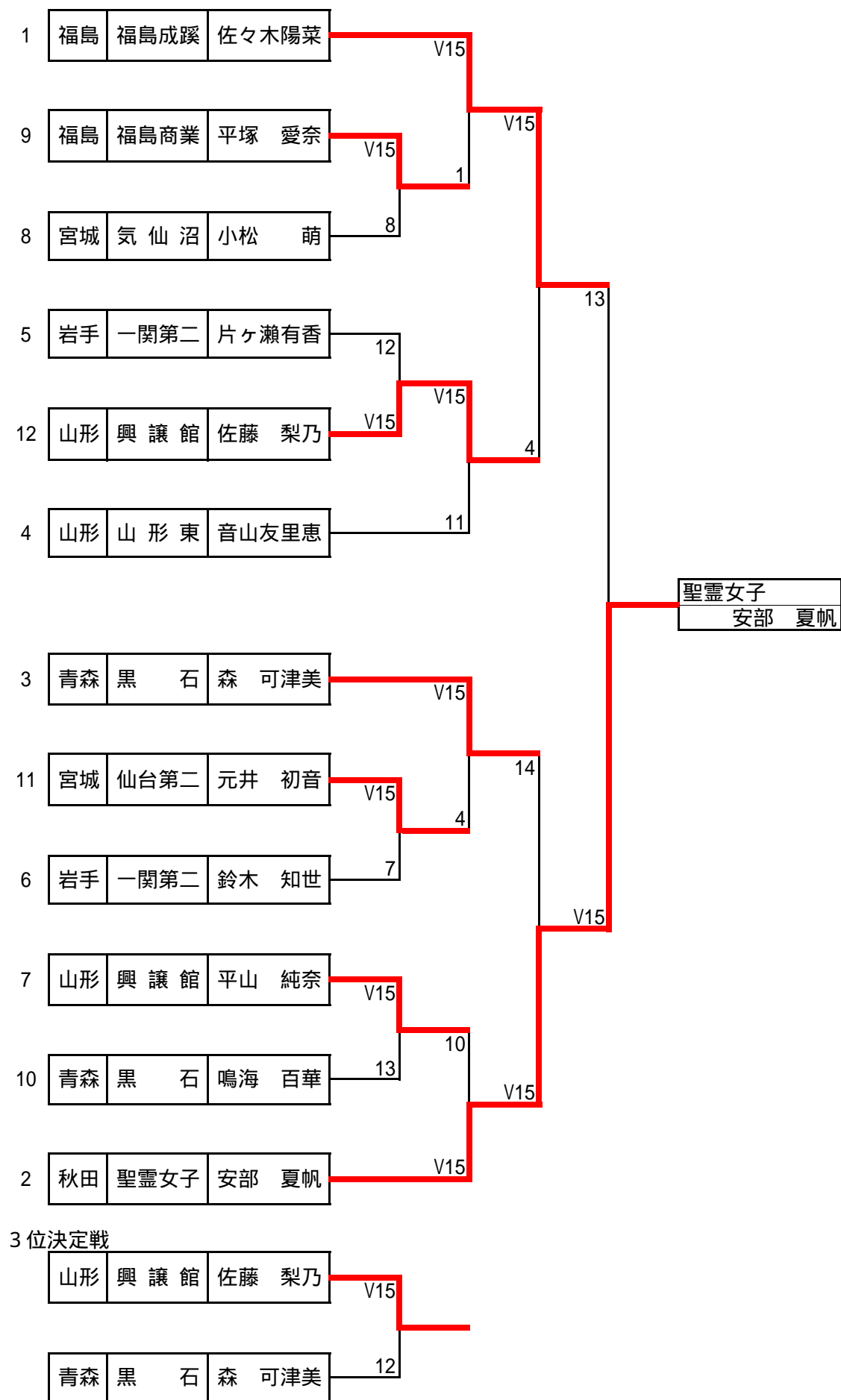

学校対抗 女子

| 学校名 | 選手名 | No | 1 | 2 | 3 | R | 4 | 5 | 6 | R | V | TD | TR | 結果 | | | | | |
|-----|-------|----|---|-----|-----|-----|-----|-----|-----|-----|---|----|----|------|------|---|----|------|------|
| 横手 | 黒沢 秋絵 | 1 | 3 | | | | | V 5 | V 5 | V 5 | | 3 | 15 | 5 | V・I | | | | |
| | 草薙 宥映 | 2 | | | | | | | | | 0 | | | | 0 | 0 | 5 | 3 | |
| | 中野 伶奈 | 3 | | | | | | | | | 4 | | 2 | | 0 | 6 | 10 | TD・I | TR・I |
| | 早坂 知美 | R | | | | | | | | | | 1 | 1 | | 0 | 2 | 10 | 23 | 30 |
| 興讓館 | 飯澤 有貴 | 4 | 3 | V 5 | V 5 | | V 5 | | | | 2 | 13 | 9 | V・I | | | | | |
| | 佐藤 梨乃 | 5 | 0 | | | V 5 | | | | | 1 | 5 | 6 | V5 | | | | | |
| | 藤田美由紀 | 6 | 2 | | V 5 | V 5 | | | | | 2 | 12 | 8 | TD・I | TR・I | | | | |
| | 高橋みづき | R | | | | | | | | | | | | 30 | 23 | | | | |

| 学校名 | 選手名 | No | 1 | 2 | 3 | R | 4 | 5 | 6 | R | V | TD | TR | 結果 | | | | |
|------|-------|----|-----|-----|-----|-----|-----|---|---|---|---|----|----|------|------|---|------|------|
| 北上翔南 | 佐藤 佑果 | 1 | 0 | | | | | | 3 | 3 | | 0 | 6 | 10 | V・I | | | |
| | 佐藤 麻織 | 2 | | | | | | | | 1 | | | | 0 | 1 | 4 | 0 | |
| | 及川麻奈美 | 3 | | | | | | | | | | 1 | | 0 | 1 | 5 | TD・I | TR・I |
| | 斎藤 早貴 | R | | | | | | | | | 2 | | | 0 | 2 | 5 | 10 | 24 |
| 米沢東 | 大木 友絵 | 4 | | V 4 | | V 5 | V 5 | | | | 2 | 9 | 3 | V・I | | | | |
| | 土屋 さや | 5 | V 5 | | | | | | | | 1 | 5 | 3 | V5 | | | | |
| | 雪野 汐里 | 6 | V 5 | | V 5 | | | | | | 2 | 10 | 4 | TD・I | TR・I | | | |
| | 迎田 志乃 | R | | | | | | | | | | | | 24 | 10 | | | |

| 学校名 | 選手名 | No | 1 | 2 | 3 | R | 4 | 5 | 6 | R | V | TD | TR | 結果 | | | | | |
|------|-------|----|-----|---|-----|---|---|---|-----|-----|---|-----|-----|------|------|---|----|------|------|
| 仙台第一 | 鈴木林夏子 | 1 | V 5 | | | | | 4 | V 4 | V 3 | | 2 | 11 | 10 | V・I | | | | |
| | 河田 理子 | 2 | | | | | | | | V 5 | | V 5 | V 5 | 3 | 15 | 6 | V5 | | |
| | 田子愛利沙 | 3 | | | | | | | | | 1 | | 2 | | 0 | 3 | 8 | TD・I | TR・I |
| | 千葉麻菜美 | R | | | | | | | | | | | | | | | | 29 | 24 |
| 田名部 | 畑中美都季 | 4 | V 5 | 2 | V 5 | | 3 | | | | 2 | 12 | 10 | V・I | | | | | |
| | 石田 汐莉 | 5 | 3 | | | | | | | | 0 | 3 | 4 | 3 | | | | | |
| | 山内 栞 | 6 | 2 | 3 | V 3 | | | | | | 1 | 8 | 10 | TD・I | TR・I | | | | |
| | 坪 亜衣佳 | R | | 1 | | | | | | | 0 | 1 | 5 | 24 | 29 | | | | |

学校対抗 女子

| 学校名 | 選手名 | No | 1 | 2 | 3 | R | 4 | 5 | 6 | R | V | TD | TR | 結果 | | |
|------|-------|----|-----|---|-----|---|-----|-----|---|---|---|----|----|------|------|--|
| 興讓館 | 飯澤 有貴 | 1 | V 5 | | | | V 4 | V 5 | 3 | | | 2 | 12 | 9 | V・I | |
| | 藤田美由紀 | 2 | | | | | V 3 | V 3 | | | 2 | 6 | 4 | V5 | | |
| | 佐藤 梨乃 | 3 | | | | | | | 1 | | 0 | 1 | 5 | TD・I | TR・I | |
| | 高橋みづき | R | | | | | V 5 | | | | 1 | 5 | 3 | 24 | 21 | |
| 一関第二 | 鈴木 知世 | 4 | 1 | 2 | | 3 | 2 | | | | 0 | 6 | 12 | V・I | | |
| | 千葉 紗千 | 5 | 3 | 2 | | | | | | | 0 | 5 | 8 | 2 | | |
| | 阿部 真於 | 6 | V 5 | | V 5 | | | | | | 2 | 10 | 4 | TD・I | TR・I | |
| | 千葉 久美 | R | | | | | | | | | | | | 21 | 24 | |

| 学校名 | 選手名 | No | 1 | 2 | 3 | R | 4 | 5 | 6 | R | V | TD | TR | 結果 | | |
|-----|-------|----|-----|-----|---|-----|-----|-----|-----|---|---|----|----|------|------|--|
| 気仙沼 | 加藤 成美 | 1 | V 5 | | | | 2 | 2 | V 5 | | | 1 | 9 | 8 | V・I | |
| | 鈴木 秋帆 | 2 | | | | | 1 | | | | 0 | 1 | 5 | V5 | | |
| | 伊東 敬恵 | 3 | | | | | V 5 | V 5 | V 4 | | 3 | 14 | 8 | TD・I | TR・I | |
| | 畠山 紗和 | R | | | | | | V 4 | 3 | | 1 | 7 | 8 | 31 | 29 | |
| 黒石 | 最上茉莉菜 | 4 | V 3 | V 5 | 2 | | 4 | | | | 2 | 10 | 8 | V・I | | |
| | 須藤 実希 | 5 | V 4 | | 3 | 3 | | | | | 1 | 10 | 11 | 4 | | |
| | 森 可津美 | 6 | 1 | | 3 | V 5 | | | | | 1 | 9 | 12 | TD・I | TR・I | |
| | 斎藤 桃子 | R | | | | | | | | | | | | 29 | 31 | |

| 学校名 | 選手名 | No | 1 | 2 | 3 | R | 4 | 5 | 6 | R | V | TD | TR | 結果 | | |
|------|-------|----|-----|-----|---|---|-----|-----|-----|---|---|----|----|------|------|--|
| 聖霊女子 | 安部 夏帆 | 1 | V 5 | | | | V 5 | V 5 | 4 | | | 2 | 14 | 10 | V・I | |
| | 菅原 海凧 | 2 | | | | | V 5 | 3 | | | 1 | 8 | 9 | V5 | | |
| | 岡部 麻衣 | 3 | | | | | V 5 | | V 5 | | 2 | 10 | 7 | TD・I | TR・I | |
| | 櫻田美紗子 | R | | | | | | | | | | | | 32 | 26 | |
| 米沢東 | 大木 友絵 | 4 | 3 | 4 | 3 | | 2 | | | | 0 | 10 | 15 | V・I | | |
| | 土屋 さや | 5 | 2 | V 5 | | | | | | | 1 | 7 | 8 | 2 | | |
| | 雪野 汐里 | 6 | V 5 | | 4 | | | | | | 1 | 9 | 9 | TD・I | TR・I | |
| | 迎田 志乃 | R | | | | | | | | | | | | 26 | 32 | |

| 学校名 | 選手名 | No | 1 | 2 | 3 | R | 4 | 5 | 6 | R | V | TD | TR | 結果 | | |
|------|-------|----|-----|-----|-----|---|-----|---|---|---|---|----|----|------|------|--|
| 仙台第一 | 鈴木林夏子 | 1 | 0 | | | | | 2 | 1 | | | 0 | 3 | 7 | V・I | |
| | 河田 理子 | 2 | | | | | 4 | | | | 0 | 4 | 5 | 0 | | |
| | 田子愛利沙 | 3 | | | | | | | 2 | 4 | 0 | 6 | 10 | TD・I | TR・I | |
| | 千葉麻菜美 | R | | | | | | | | | | | | 13 | 22 | |
| 川俣 | 高橋美由起 | 4 | | V 5 | | | V 5 | | | | 1 | 5 | 4 | V・I | | |
| | 菅野 沙奈 | 5 | V 5 | | | | | | | | 1 | 5 | 2 | V5 | | |
| | 菅野 詩織 | 6 | V 2 | | V 5 | | | | | | 2 | 7 | 3 | TD・I | TR・I | |
| | 神野 千尋 | R | | | V 5 | | | | | | 1 | 5 | 4 | 22 | 13 | |

優勝記録

| 種目 大会 | 学校対抗 | | 個人対抗 | | | | | |
|--------------|---------------|--------------|-----------------|-----------------|-----------------|------|----------------|--------|
| | 男子 | 女子 | フルール男子 | フルール女子 | エペ男子 | エペ女子 | サーブル男子 | サーブル女子 |
| 第1回 秋田市 | 仙台第一高校 | | 中嶋 政志 (合川) | 武田 恵子 (鼎が浦) | | | | |
| 第2回 一関市 | | | 斎藤 敏幸 (仙台育英) | 寺沢富美子 (宮城学院) | | | | |
| 第3回 気仙沼市 | | | 戸塚 正昭 (仙台) | 寺沢富美子 (宮城学院) | | | | |
| 第4回 秋田市 | 敬愛高校 | 敬愛高校 | 大塚 清 (二ツ井) | 福島 喜美 (敬愛) | | | | |
| 第5回 一関市 | 仙台第一高校 | 鼎が浦高校 | 伊藤 薫 (東北電子工) | 加茂智恵子 (敬愛) | | | | |
| 第6回 仙台市 | 合川高校 | 敬愛高校 | 池垣 康文 (一関商工) | 吉岡 洋子 (敬愛) | | | | |
| 第7回 今別町 | 合川高校 | 敬愛高校 | 高木 一広 (仙台第二) | 石塚せつ子 (敬愛) | | | | |
| 第8回 山形市 | 一関商工高校 | 一関第二高校 | 高橋 重貴 (一関商工) | 鎌田 弘子 (敬愛) | | | | |
| 第9回 合川町 | 合川高校 | 鼎が浦高校 | 沖津 正行 (寒河江工) | 沢田まり子 (合川) | | | | |
| 第10回 一関市 | 一関商工高校 | 鼎が浦高校 | 菅原 利彦 (一関商工) | 小野 裕子 (鼎が浦) | | | | |
| 第11回 若柳町 | 秋田経済大 附属高校 | 鼎が浦高校 | 千田 健一 (気仙沼) | 伊藤真知子 (聖霊) | | | | |
| 第12回 一関市 | 気仙沼高校 | 敬愛高校 | 佐藤 明宏 (経大附) | 中川久美子 (敬愛) | | | | |
| 第13回 合川町 | 合川高校 | 合川高校 | 西村 雅昭 (合川) | 庄司 孝子 (合川) | | | | |
| 第14回 気仙沼市 | 二ツ井高校 | 聖霊女短 付属高校 | 吉田 孝端 (合川) | 鈴木 丘代 (聖霊) | | | | |
| 第15回 福島市 | 合川高校 | 聖霊女短 付属高校 | 駒ヶ嶺守人 (野辺地) | 鈴木 丘代 (聖霊) | | | | |
| 第16回 仙台市 | 二ツ井高校 | 聖霊女短 付属高校 | 菅原 弘之 (経大附) | 伊藤祐貴子 (聖霊) | 山内 俊郎 (仙台商業) | | 佐藤 敦 (経大附) | |
| 第17回 合川町 | 仙台南高校 | 聖霊高校 | 高橋 敏幸 (合川) | 田中 良子 (今別) | 加賀谷正人 (経大附) | | 斎藤 人志 (合川) | |
| 第18回 一関市 | 仙台第三高校 | 合川高校 | 金平 浩美 (仙台第三) | 篠内ひふみ (二ツ井) | 桜庭 慎雄 (合川) | | 清水 仙 (合川) | |
| 第19回 野辺地町 | 二ツ井高校 | 二ツ井高校 | 佐々木 隆 (二ツ井) | 荒川 靖美 (二ツ井) | 佐々木 隆 (二ツ井) | | 佐藤 博之 (黒石) | |
| 第20回 福島市 | 仙台南高校 | 合川高校 | 蠣崎 俊一 (今別) | 伊藤 益美 (二ツ井) | 佐藤 司 (二ツ井) | | 加藤 努 (経大附) | |
| 第21回 米沢市 | 気仙沼高校 | 若柳高校 | 八木沢正道 (青森商業) | 千葉 光恵 (鼎が浦) | 佐々木 功 (青森商業) | | 鈴木 健一 (経大附) | |
| 第22回 泉市 | 仙台南高校 | 合川高校 | 田中 勲 (今別) | 新井田喜代子 (今別) | 工藤 毅 (青森商業) | | 浅見 和人 (田名部) | |
| 第23回 合川町 | 合川高校 | 合川高校 | 杉淵 健 (合川) | 森川 明美 (合川) | 森岡 岩男 (合川) | | 鈴木 保光 (合川) | |
| 第24回 一関市 | 合川高校 | 今別高校 | 安部 欣哉 (合川) | 小玉祐美子 (二ツ井) | 桜田 昌志 (合川) | | 安部 欣哉 (合川) | |
| 第25回 青森市 | 田名部高校 | 鼎が浦高校 | 山田 誠 (合川) | 岩淵 博美 (鼎が浦) | 室館 進 (田名部) | | 斎藤 政光 (合川) | |
| 第26回 福島市 | 合川高校 | 合川高校 | 松尾 圭哉 (田名部) | 安部 礼子 (米沢東) | 佐藤 荘一 (気仙沼) | | 小林 聡 (合川) | |

優勝記録

| 種目 大会 | 学校対抗 | | 個人対抗 | | | | | |
|--------------|---------------|--------------|-----------------|-----------------|-----------------|----------------|------------------|----------------|
| | 男子 | 女子 | フルール男子 | フルール女子 | エベ男子 | エベ女子 | サーブル男子 | サーブル女子 |
| 第27回 米沢市 | 合川高校 | 黒石高校 | 土佐 信直 (合川) | 小林 幸恵 (米沢東) | 杉淵 誠 (合川) | | 加藤 敦史 (経大附) | |
| 第28回 むつ市 | 田名部高校 | 米沢東高校 | 祐川 啓司 (田名部) | 江口 貴子 (米沢東) | 成田 隆志 (合川) | | 祐川 啓司 (田名部) | |
| 第29回 秋田市 | 今別高校 | 鼎が浦高校 | 平山 寛哉 (今別) | 伊東ひかる (鼎が浦) | 大場 直樹 (興譲館) | | 遠藤 勝哉 (仙台南) | |
| 第30回 一関市 | 田名部高校 | 米沢東高校 | 進藤 慶太 (米沢東) | 佐藤 順子 (米沢東) | 三浦 朝臣 (一関第二) | | 高橋 宏之 (利府) | |
| 第31回 仙台市 | 米沢東高校 | 気仙沼西高校 | 渡部 敦 (興譲館) | 我彦美由紀 (米沢東) | 高橋 誠 (合川) | | 渡部 敦 (興譲館) | |
| 第32回 川俣町 | 福島商業高校 | 鼎が浦高校 | 後藤 喜彦 (米沢東) | 菅原智恵子 (鼎が浦) | 高橋 尚幸 (興譲館) | | 後藤 喜彦 (米沢東) | |
| 第33回 米沢市 | 気仙沼高校 | 鼎が浦高校 | 菊田 雅浩 (気仙沼) | 八巻有香理 (米沢東) | 内海 好晴 (気仙沼) | 加藤 美和 (仙台南) | 阿曾 毅 (川俣) | |
| 第34回 むつ市 | 福島商業高校 | 気仙沼西高校 | 高橋 裕二 (福島商業) | 加藤真由美 (鼎が浦) | 堀 喬夫 (仙台第三) | 加藤真由美 (鼎が浦) | 佐藤 裕和 (合川) | |
| 第35回 秋田市 | 今別高校 | 鼎が浦高校 | 唐川 卓磨 (今別) | 村上 祥子 (気仙沼西) | 小形 悠一 (米沢東) | 原田めぐみ (興譲館) | 三浦 逸人 (合川) | |
| 第36回 一関市 | 合川高校 | 米沢 興譲館高校 | 柿沼 高士 (合川) | 伊藤 真弓 (合川) | 佐々木尚美 (横手) | 成田 絢子 (聖霊) | 三浦 逸人 (合川) | |
| 第37回 仙台市 | 仙台第三高校 | 一関第二高校 | 柿沼 高士 (合川) | 小松 奈緒 (鼎が浦) | 和泉 修平 (横手) | 色摩千恵子 (米沢東) | 柿沼 高士 (合川) | |
| 第38回 川俣町 | 仙台育英高校 | 聖霊女短 付属高校 | 阿部 秀嗣 (今別) | 市川 倫子 (米沢東) | 今野 勝 (川俣) | 佐々木志穂 (仙台) | 富樫 啓之 (米沢東) | |
| 第39回 米沢市 | 川俣高校 | 川俣高校 | 今野 勝 (川俣) | 内海真理子 (鼎が浦) | 今野 勝 (川俣) | 岸 宏美 (米沢東) | 木村 尚人 (合川) | |
| 第40回 黒石市 | 合川高校 | 鼎が浦高校 | 千田 健太 (気仙沼) | 内海真理子 (鼎が浦) | 小野 誠幸 (米沢東) | 岸 宏美 (米沢東) | 保科 雄太 (寒河江工) | |
| 第41回 秋田市 | 今別高校 | 今別高校 | 千田 健太 (気仙沼) | 田代 真弓 (川俣) | 高梨 創多 (興譲館) | 川村 弘美 (利府) | 千田 健太 (気仙沼) | |
| 第42回 一関市 | 米沢 興譲館高校 | 聖霊女短 付属高校 | 佐藤 誠弥 (経法大附) | 高橋 南 (聖霊) | 澤田昂太郎 (青森) | 坂野 友里 (米沢東) | 工藤 伸也 (合川) | |
| 第43回 仙台市 | 気仙沼高校 | 聖霊女短 付属高校 | 淡路 卓 (東北工大) | 阿部 美樹 (今別) | 千田 康太 (気仙沼) | 坂野 友里 (米沢東) | 志賀 澄人 (仙台南) | |
| 第44回 川俣町 | 秋田経法大 附属高校 | 聖霊女短 付属高校 | 淡路 卓 (東北工大) | 佐賀 美咲 (聖霊) | 鈴木 誠史 (東北学院) | 福田美香子 (合川) | 淡路 卓 (東北工大) | 小野恵李奈 (聖霊) |
| 第45回 米沢市 | 合川高校 | 聖霊女短 付属高校 | 淡路 卓 (東北工大) | 佐賀 美咲 (聖霊) | 菅野 慶嗣 (川俣) | 福田美香子 (合川) | 齋藤 采 (合川) | 鈴木 彩夏 (興譲館) |
| 第46回 黒石市 | 川俣高校 | 聖霊女短 付属高校 | 菅野 慶嗣 (川俣) | 太田紗佑里 (興譲館) | 加藤 瑞基 (横手) | 佐藤 美咲 (合川) | 齋藤 采 (合川) | 竹田 悠里 (米沢東) |
| 第47回 北秋田市 | 合川高校 | 気仙沼高校 | 松岡 慧 (合川) | 高橋 風子 (聖霊) | 岩倉 隼 (興譲館) | 庄子 智佳 (仙台南) | 齋藤 采 (合川) | 鈴木 莉奈 (聖霊) |
| 第48回 一関市 | 合川高校 | 聖霊女短 付属高校 | 仙葉 恭輔 (秋田南) | 安部 夏帆 (聖霊) | 佐藤 秀貴 (合川) | 岡部 夏奈 (聖霊) | 小笠原亮大 (米沢興譲館) | 鈴木 莉奈 (聖霊) |
| 第49回 むつ市 | 秋田北鷹高校 | 聖霊女短 付属高校 | 仙葉 恭輔 (秋田南) | 高橋 風子 (聖霊) | 多田 圭輔 (米沢東) | 岡部 夏奈 (聖霊) | 大内 拓徳 (米沢東) | 高橋 風子 (聖霊) |
| 第50回 川俣町 | 秋田北鷹高校 | 聖霊女短 付属高校 | 簾内 長仁 (秋田北鷹) | 狩野 愛巳 (仙台第三) | 簾内 長仁 (秋田北鷹) | 飯澤 有貴 (興譲館) | 大内 拓徳 (米沢東) | 安部 夏帆 (聖霊) |