

第69回福島県総合体育大会ソフトテニス競技(少年の部) 県北地区予選会結果

平成28年6月20日、22日

福島市庭球場

個人戦結果

男子

1位	安 喰 楓 幸	二本松工
2位	渡 藤 勝 樹	福島工
3位	本 邊 寛 己	福島工
3位	鈴 木 琢 真	福島工
3位	原 田 海 心	福島工
県大会出場	宍 戸 優 斗	福島明成
	渡 辺 颯 太	福島明成
	後 藤 秀 太	福島西
	小 野 凜 弘	福島
	阿 部 友 哉	福島西
	佐 藤 忠 士	福島西
	齋 藤 大 樹	福島西
	宍 戸 純 希	福島工
	木 戸 陸 矢	福島工
	伊 達 正 広	福島
	織 井 冬 威	安達
	鍋 島 竜 也	安達
	千 葉 慎 太	福島西
	木 村 聖 哉	福島西
	安 倍 尚 貴	福島
	齋 藤 慶 輝	福島
	三 浦 海 輔	福島工
	浜 名 勇 輔	福島工
	高 菊 濟 聖	本宮
	高 菊 地 杏	本宮
	高 橋 直 樹	二本松工
	石 川 凌	二本松工
菅 野 誠 紀	保原	
田 中 颯 人	保原	
最 上 哲 成	福島	
小 池 李 旺	福島	
小 林 大 祐	福島工	
松 田 侑 也	福島工	
新 谷 航 季	安達	
小 林 拳 也	安達	
塩 谷 大 樹	福島明成	
水 田 裕 大	福島明成	
宍 戸 敬 大	福島工	
三 浦 貴 大	福島工	
菊 地 博 樹	本宮	
高 橋 正 伍	本宮	
渡 邊 天 誠	福島工	
村 上 大 歩	福島工	

合 計 22 ペ ア

女子

1位	高 橋 麻 綾	桜の聖母
2位	但 野 愛	桜の聖母
2位	下 川 さ くら	桜の聖母
3位	坂 本 暁 子	桜の聖母
3位	根 本 睦	桜の聖母
3位	岡 田 結 愛	桜の聖母
3位	高 橋 彩 寧	桜の聖母
3位	遠 藤 日 花	桜の聖母
県大会出場	鈴 木 真 奈	安達
	田 口 佳 奈	安達
	中 島 万 悠	保原
	渡 邊 香 奈	保原
	茂 木 清 香	福島明成
	佐 藤 美 南	福島明成
	渡 部 亜 結	安達
	山 中 志 織	安達
	齋 藤 遙 菜	福島西
	阿 部 は な	福島西
	伊 藤 彩 花	福島西
	三 浦 あ ゆ み	福島西
	高 橋 千 花	福島明成
	藤 原 美 月	福島明成
	遠 藤 亜 澄	福島明成
	澁 木 夢 々	福島明成
	庄 司 奈 右	福島西
	大 内 真 佳	福島西
	大 山 詩 乃	保原
	日 下 亜 美	保原
	中 川 久 美	安達
齋 藤 美 咲	安達	
渡 邊 優 紀	桜の聖母	
加 藤 真 佑	桜の聖母	
板 橋 沙 耶	安達	
門 馬 あ ゆ み	安達	
山 川 成 美	福島西	
上 田 真 優	福島西	
須 田 真 稀	福島	
佐 藤 み な 美	福島	
戸 松 裕 喜	福島明成	
柳 沼 美 夢	福島明成	
西 戸 麗 美	福島明成	
大 越 那 智	福島明成	

合 計 21 ペ ア

平成28年度 県北団体選手権結果

男子団体

1位	福島工業高等学校
2位	安達高等学校
3位	福島西高等学校

女子団体

1位	桜の聖母学院高等学校
2位	福島明成高等学校
3位	福島西高等学校

男子個人戦

1 齋藤・安倍 (福島)		阿部・佐藤 (明成) 48
2 阿曾・高橋 (川俣)		中山・佐藤 (東稜) 49
3 渡邊・井口 (本宮)		佐藤(幸)・首藤 (福西) 50
4 齋藤(雄)・高橋 (福工)		三浦(賢)・並木 (福工) 51
5 松本・河村 (安達)		八巻・清野 (保原) 52
6 佐藤(海)・紺野 (福工)		菊地・高濟 (本宮) 53
7 菅野・小林 (安達)		三菅・石黒 (安達) 54
8 松野・池上 (明成)		菊田・橘 (保原) 55
9 佐藤(優)・渋谷 (保原)		齋藤・須藤 (安達・福島) 56
10 豊島・清野 (松工)		佐藤(雅)・斎藤 (松工) 57
11 齋藤・宍戸 (福西)		齋藤(雅)・吉田 (福工) 58
12 三浦(海)・浜名 (福工)		千葉・木村 (福西) 59
13 増田・千代 (松工)		鈴木・小林 (福島) 60
14 松浦・佐藤(広) (保原)		大和・角田 (明成) 61
15 木村・本間 (福西)		渡邊(天)・村上 (福工) 62
16 遠藤・酒井 (梁川)		東城・齋藤(畝) (保原) 63
17 佐藤・佐々木 (安東)		古川・斎藤 (梁川) 64
18 宍戸・三浦(貴) (福工)		大橋・佐藤(隆) (福西) 65
19 佐久間・菅野(翔) (福西)		菊地・佐藤 (本宮) 66
20 佐藤・佐久間 (福島・福工)		菅野・田中 (保原) 67
21 石幡・齋藤(楓) (保原)		安齋・尾崎 (松工) 68
22 鈴木・山下 (安達)		本田・平 (安達) 69
23 宍戸(優)・渡辺(颯) (明成)		毛利・今野 (福工) 70
24 織井・鍋島 (安達)		木戸・伊達 (福工・福島) 71
25 吉田・齋藤(剛) (明成)		寺島・福井 (福島) 72
26 守山・松浦 (福工)		阿部・島崎 (福西) 73
27 安田・神林 (福西)		佐藤(秀)・菊地 (福工) 74
28 八島・和智 (保原)		紺野・菅野 (保原) 75
29 菊地・高橋 (本宮)		穂積・安齋(優) (松工) 76
30 田中・三浦 (東稜)		今野・安齋 (川俣) 77
31 永峯・菅野(大) (福西)		小林・新谷 (安達) 78
32 最上・小池 (福島)		渡邊(陸)・齋藤(智) (福工) 79
33 佐藤(祐)・高橋 (松工)		佐藤(龍)・大久保 (保原) 80
34 大澤・神田 (福工)		松澤・大城 (本宮) 81
35 佐藤(琢)・小野寺 (保原)		塩谷・水田 (明成) 82
36 武田・齋藤 (福西)		加藤・安齋 (安達) 83
37 半澤・片平 (福工)		田牧・渡邊 (本宮) 84
38 八巻・吉田 (保原)		小林・松田 (福工) 85
39 渡邊・菅野 (本宮)		三浦・田代 (明成) 86
40 進藤・横山 (明成)		相原・相原 (保原) 87
41 高橋・石川 (松工)		佐藤(幸)・鈴木 (福西・保原) 88
42 岡崎・村上 (保原)		佐藤(稜)・橋本 (松工) 89
43 伊藤・蓬田 (安達)		原田・山本 (福西) 90
44 相原・鎌田 (明成)		安齋・菊田 (保原・東稜) 91
45 野地・遠藤 (松工)		安齋・三瓶 (安東) 92
46 石川・佐藤 (梁川)		鈴木・原田 (福工) 93
47 渡邊・本田 (福工)		阿部・佐藤 (明成) 48



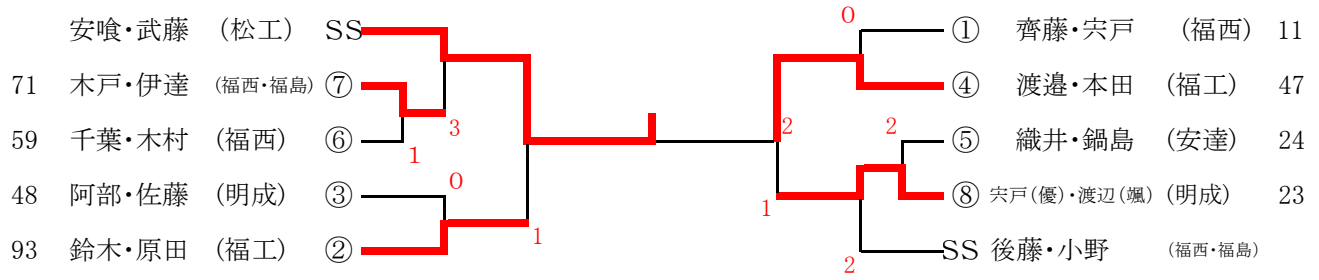

SS入りトーナメント

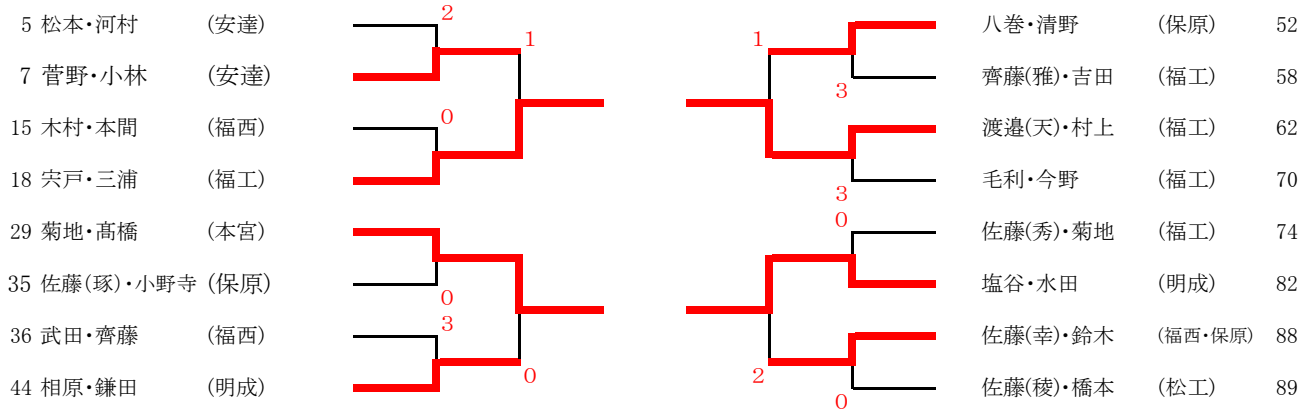



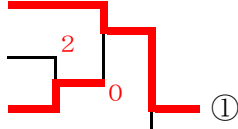
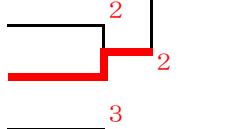
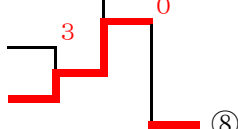
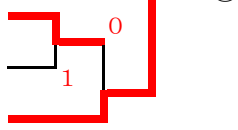
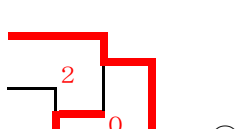
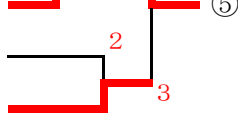
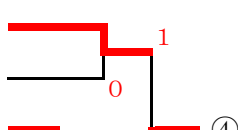
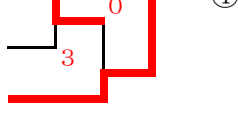

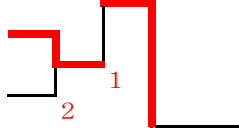
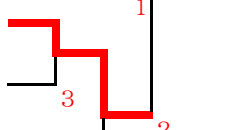
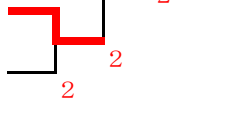
代表決定戦 20本決め

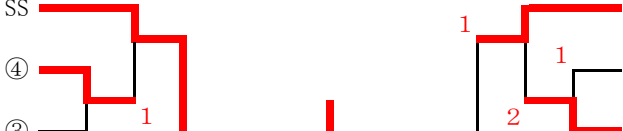
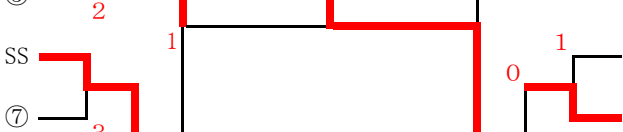

女子個人戦

1 鈴木(真)・田口(佳) (安達)		伊藤・三浦 (福西) 22
2 本田・菅野 (福西)		加藤・津守 (本宮) 23
3 大橋(あ)・鈴木 (保原)		岩野・黒澤 (福島) 24
4 渡辺・太田 (本宮)		戸松・柳沼 (明成) 25
5 須田・佐藤 (福島)		田口(朋)・石川(安達) 26
6 櫻井・石崎 (聖母)		渡邊・加藤 (聖母) 27
7 高橋(沙)・半谷 (福西)		瀬川・高橋(凜) (福西) 28
8 西戸・大越 (明成)		佐久間・雲井 (安東) 29
9 鳥谷・菅野 (安達)		穴戸・清野 (保原) 30
10 安田・安齋 (安東)		鈴木(彩)・篠塚(安達) 31
11 齋藤・阿部(は) (福西)		高橋・藤原 (明成) 32
12 茂木・佐藤 (明成)		遠藤・澁木 (明成) 33
13 遠藤・阿部(侑) (福西)		大橋(瑞)・佐藤(保原) 34
14 渡辺・丹治 (福工)		氏家・紺野 (福西) 35
15 武藤・柏木 (松工)		三浦・佐藤 (福工) 36
16 板橋・門馬 (安達)		畠・中村 (本宮) 37
17 山川・上田 (福西)		中川・齋藤 (安達) 38
18 松浦・渡辺 (梁川)		庄司・大内 (福西) 39
19 穴沢・小林 (東稜)		三浦・本田 (東稜) 40
20 本田・三浦 (明成)		今野・阿蘇 (明成) 41
21 中島・渡邊 (保原)		齋藤・石黒 (梁川) 42
		大山・日下 (保原) 43

SS入りトーナメント

下川・坂本 (聖母)	SS		SS 根本・岡田 (聖母)
中島・渡邊 (保原)	④		⑥ 高橋・藤原 (明成)
伊藤・三浦 (福西)	③		① 鈴木(真)・田口(佳) (安達)
高橋・遠藤 (聖母)	SS		② 庄司・大内 (福西)
遠藤・澁木 (明成)	⑦		⑤ 茂木・佐藤 (明成)
齋藤・阿部(は) (福西)	⑧		SS 高橋・俣野 (聖母)
渡部(亜)・山中 (安達)	SS		

男子団体戦

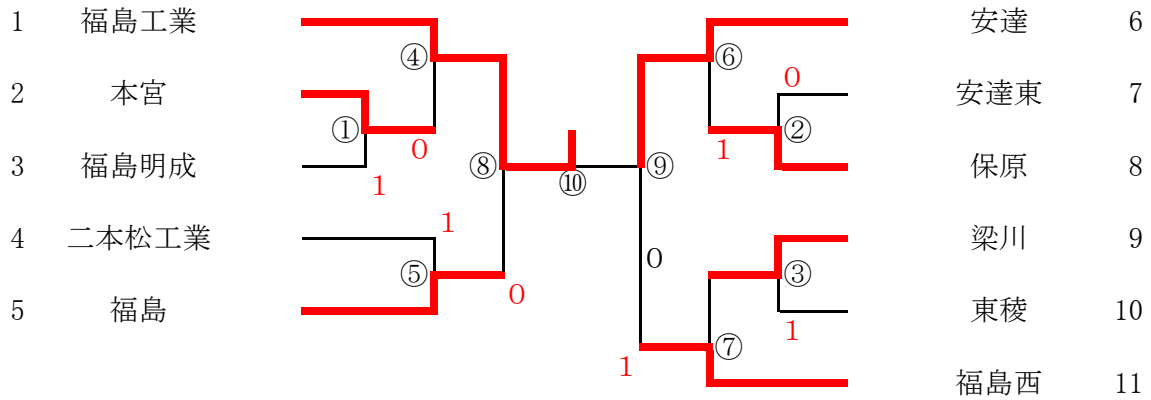

3位4位決定戦

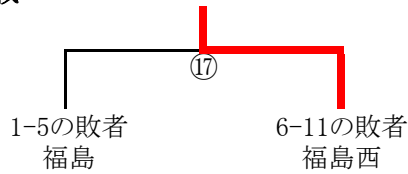

5位6位7位8位決定戦

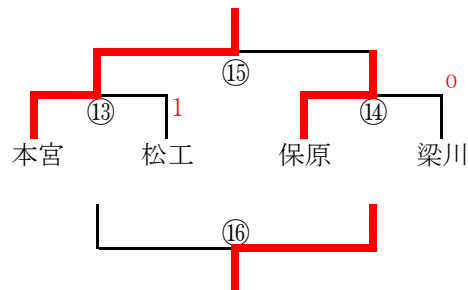

9位10位11位決定戦

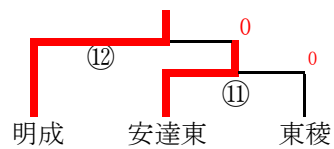

1位	福工
2位	安達
3位	福島西
4位	福島
5位	本宮
6位	保原
7位	梁川
8位	松工
9位	明成
10位	安達東
11位	東稜

女子団体戦

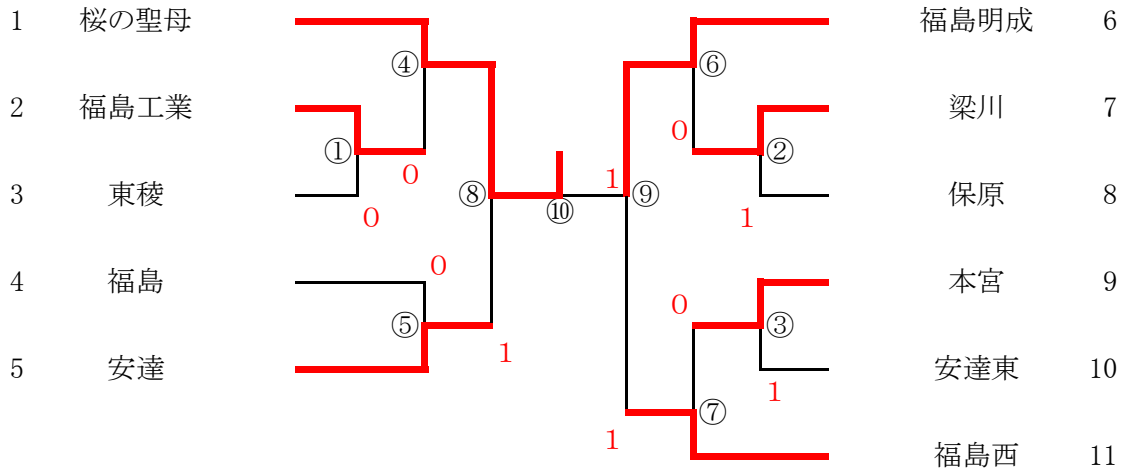

3位4位決定戦

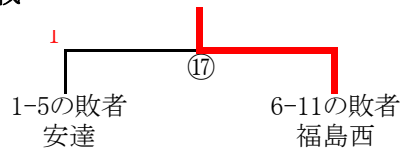

5位6位7位8位決定戦

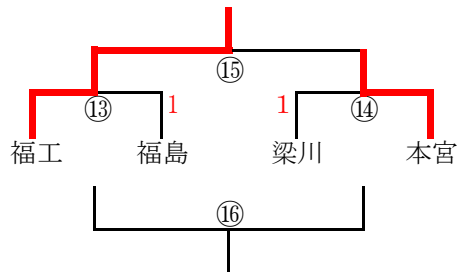

9位10位11位決定戦

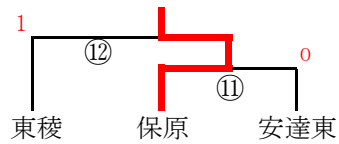

1位	聖母
2位	明成
3位	福島西
4位	安達
5位	福島工
6位	本宮
7位	福島
8位	梁川
9位	保原
10位	東稜
11位	安達東