

2019年度(令和元年度)

第65回福島県高等学校体育大会テニス競技県南地区大会結果一覧 その1

男子団体戦

順位	学校名
1	安 積
2	日 大 東 北
3	須 賀 川
4	郡 山
5	郡 山 北 工 業
6	田 村
7	清 陵 情 報
8	岩 瀬 農 業
9	石 川
10	安 積 黎 明
11	須 賀 川 桐 陽
12	白 河 実 業
13	白 河
14	長 沼

※県大会出場11校

女子団体戦

順位	学校名
1	日 大 東 北
2	安 積
3	郡 女 大 附
4	須 賀 川 桐 陽
5	郡 山
6	白 河

※県大会出場6校

個人戦

種目	男子		女子	
	順位	選手氏名 (学校名)	順位	選手氏名 (学校名)
シングルス	1	小林 拓 夢 3(安 積)	1	保住 紗恵子 3(日大東北)
	2	伊 藤 渚 2(安 積)	2	村上 優 圭 3(安 積)
	3	渡 部 陽 介 3(日大東北)	3	鹿 野 真 希 3(日大東北)
	4	柳 沼 康 生 2(日大東北)	4	國 分 日 菜 乃 2(日大東北)
	5	佐 藤 遼 真 2(安 積)	5	前 沢 柚 2(日大東北)
	6	藤 田 峻 也 3(安 積)	6	坂 本 菜 摘 3(安 積)
	7	佐 藤 大 洋 2(日大東北)	7	大 島 舞 2(郡 山)
	8	野 崎 裕 斗 2(日大東北)	8	波 多 野 亜 優 3(郡女大附)
	9	戸 川 大 文 3(須 賀 川)	9	横 田 碧 衣 1(日大東北)
	10	小 山 拓 巳 3(須 賀 川)	10	今 泉 綾 菜 3(郡 山)
	11	岡 田 温 人 2(安 積)	11	内 山 悠 梨 3(岩 瀬 農)
	12	佐 藤 凜 3(日大東北)	12	伊 丹 望 歩 3(岩 瀬 農)
	13	本 間 大 翔 3(田 村)	13	高 崎 千 鶴 2(白 河 実)
	14	柳 沼 陽 介 3(郡 山)	14	柳 沼 妃 花 里 2(郡女大附)
	15	渡 辺 健 斗 2(安 積 黎 明)	15	大 木 早 友 里 3(須 賀 川)
	16	棚 辺 健 太 郎 2(石 川)	16	安 部 里 奈 3(郡女大附)

※男子シングルス県大会出場14名

※女子シングルス県大会出場11名

2019年度(令和元年度)

第65回福島県高等学校体育大会テニス競技県南地区大会結果一覧 その2

種目	男子			女子		
	順位	選手氏名 (学校名)		順位	選手氏名 (学校名)	
ダブルス	1	小林拓夢 3 佐藤遼真 2	(安積)	1	國分日菜乃 2 保住紗恵子 3	(日大東北)
	2	柳沼康生 2 渡部陽介 3	(日大東北)	2	鹿野真希 3 前沢柚 2	(日大東北)
	3	伊藤渚 2 藤田峻也 3	(安積)	3	村上優圭 3 坂本菜摘 3	(安積)
	4	戸川大文 3 小山拓巳 3	(須賀川)	4	大島舞 2 唯野萌 2	(郡山)
	5	野崎裕斗 2 佐藤大洋 2	(日大東北)	5	波多野亜優 3 安部里奈 3	(郡女大附)
	6	佐藤凜 3 川音瑠偉 3	(日大東北)	6	今泉綾菜 3 志田麻果 3	(郡山)
	7	柳沼陽介 3 八旗拓実 2	(郡山)	7	小添利瑞 3 田萌絵 3	(須賀川桐陽)
	8	和泉亘 3 鈴木皓太 2	(石川)	8	松嶋美羽 3 村上梨菜 3	(郡山)
	9	佐川大樹 2 山本颯太 2	(安積)	9	横田碧衣 1 早川優美 3	(日大東北)
	10	清水昌之 2 渡辺篤志 2	(日大東北)	10	深谷歩花 3 石塚光 3	(須賀川桐陽)
	11	五十嵐潤 2 高橋咲人 2	(郡山)	11	柳沼妃花里 2 中倉里桜 3	(郡女大附)
	12	福田拓馬 3 三木統矢 3	(須賀川桐陽)	12	秋山実結 3 賀澤佑希南 1	(日大東北)
	13	橋本皓汰 2 佐藤拓斗 2	(清陵情報)	13	有馬萌楓 3 塩澤茉央 3	(日大東北)
	14	太田宙 2 金澤波音 2	(白河)	14	大木早友里 3 岡本葵 3	(須賀川)
	15	荒井皓太 3 黒沢賢士 3	(白河)	15	時田五葉 3 齋藤千美 3	(郡女大附)
15	福田掌 2 石川翔也 2	(須賀川)	16	星宮萌奈 2 橋本佳乃 2	(郡女大附)	

※男子ダブルス県大会出場14組

※女子ダブルス県大会出場12組

# 男子

	チーム名	監督名	No1		No2		No3		No4		No5	
1	安積	梅宮 康弘	小林 拓夢	3	伊藤 渚	2	佐藤 遼真	2	藤田 峻也	3	岡田 温人	2
2	岩瀬 農	安齋 栄理子	菅野 永遠	2	熊谷 拓矢	2	我妻 佳朋	2	大竹 秀和	3	宗形 陸	2
3	白河	根本 稔夫	太田 宙	2	金澤 波音	2	今井 拓茉	2	深谷 唯翔	2	塩田 規成	3
4	郡山北工	木村 勝幸	安藤 悠大	2	安田 航	2	會田 将人	3	太田 篤志	3	早川 竣祐	3
5	須賀川桐陽	佐々木 資哲	宗像 一樹	3	福田 拓馬	3	三木 統矢	3	小針 和真	3	安藤 颯太	3
6	石川	蛭田 智子	和泉 亘	3	棚辺 健太郎	2	鈴木 皓太	2	吉田 大河	2	岡崎 拓海	3
7	須賀川	會田 秀克	戸川 大文	3	小山 拓巳	3	廣瀬 睦月	2	福田 掌	2	石川 翔也	2
8	郡山	柳沼 利哉	柳沼 陽介	3	八旗 拓実	2	五十嵐 潤	2	石村 龍之介	3	鈴木 晴也	3
9	安積 黎明	春山 正樹	渡辺 健斗	2	菅野 佑介	3	竹内 太軌	2	荻野 隼	2	阿部 大河	3
10	清陵 情報	西村 修一	橋本 皓汰	2	佐藤 拓斗	2	鈴木 英記	3	佐藤 颯	3	吉田 汰樹	1
11	白河 実	齋藤 博	沼井 誠也	3	宮田 優斗	3	小松 勇輝	3	岡部 頌吾	3	折笠 礼仁	3
12	長沼	小池 浩司	後藤 翔太	3	小林 優羽	2	渡辺 隆太	3	伊藤 柊哉	2	橋本 裕太	2
13	田村	大森 茂	橋本 伯哉	3	吉田 良寛	3	本間 大翔	3	三浦 陵寿	2	吉田 哲也	2
14	日大東北	高橋 護	柳沼 康生	2	渡部 陽介	3	野崎 裕斗	2	佐藤 大洋	2	佐藤 凜	3

# 男子団体戦

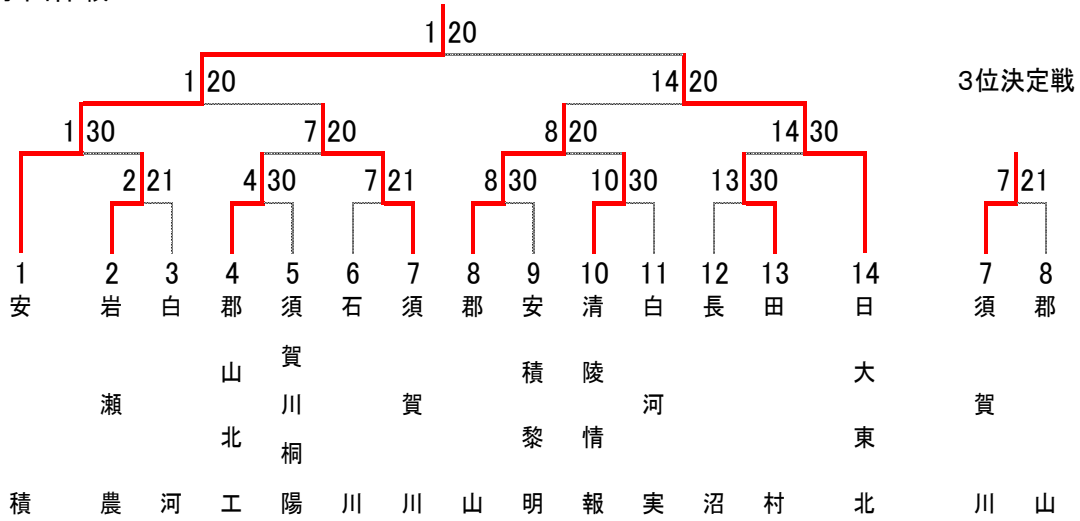

## 1回戦

	<b>2 岩瀬農</b>	2 - 1	<b>3 白河</b>
D:	我妻佳朋 2 大竹秀和 3	7 - 5	今井拓菜 2 深谷唯翔 2
S1:	菅野永遠 2	6 - 4	太田宙 2
S2:	熊谷拓矢 2	1 - 6	金澤波音 2
	<b>6 石川</b>	1 - 2	<b>7 須賀川</b>
D:	棚辺健太郎 2 吉田大河 2	6 - 3	福田掌 2 石川翔也 2
S1:	和泉亘 3	0 - 6	戸川大文 3
S2:	棚辺健太郎 2	3 - 6	小山拓巳 3
	<b>10 清陵情報</b>	3 - 0	<b>11 白河実</b>
D:	鈴木英記 3 佐藤颯 3	6 - 3	宮田優斗 3 小松勇輝 3
S1:	橋本皓汰 2	7 - 5	沼井誠也 3
S2:	佐藤拓斗 2	6 - 4	岡部頌吾 3

	<b>4 郡山北工</b>	3 - 0	<b>5 須賀川桐陽</b>
D:	太田篤志 3 早川竣祐 3	6 - 1	福田拓馬 3 小針和真 3
S1:	安藤悠大 2	6 - 3	宗像一樹 3
S2:	安田航 2	7 ⑩ 6	三木統矢 3
	<b>8 郡山</b>	3 - 0	<b>9 安積黎明</b>
D:	石村龍之介 3 鈴木晴也 3	6 - 1	菅野佑介 3 荻野隼 2
S1:	柳沼陽介 3	6 - 0	渡辺健斗 2
S2:	八旗拓実 2	6 - 3	竹内太軌 2
	<b>12 長沼</b>	0 - 3	<b>13 田村</b>
D:	渡辺隆太 3 伊藤柊哉 2	3 - 6	本間大翔 3 三浦陵寿 2
S1:	後藤翔太 3	2 - 6	橋本伯哉 3
S2:	小林優羽 2	2 - 6	吉田良寛 3

## 2回戦

	<b>1 安積</b>	3 - 0	<b>2 岩瀬農</b>
D:	佐藤遼真 2 藤田峻也 3	6 - 2	大竹秀和 3 宗形陸 2
S1:	小林拓夢 3	6 - 0	熊谷拓矢 2
S2:	伊藤渚 2	6 - 0	我妻佳朋 2
	<b>8 郡山</b>	2 - 0	<b>10 清陵情報</b>
D:	石村龍之介 3 鈴木晴也 3	6 - 1	鈴木英記 3 佐藤颯 3
S1:	柳沼陽介 3	6 - 1	橋本皓汰 2
S2:	八旗拓実 2	打切り	佐藤拓斗 2

	<b>4 郡山北工</b>	0 - 2	<b>7 須賀川</b>
D:	太田篤志 3 早川竣祐 3	4 - 6	福田掌 2 石川翔也 2
S1:	安藤悠大 2	5 - 7	戸川大文 3
S2:	會田将人 3	打切り0-3	小山拓巳 3
	<b>13 田村</b>	0 - 3	<b>14 日大東北</b>
D:	本間大翔 3 三浦陵寿 2	1 - 6	野崎裕斗 2 佐藤凜 3
S1:	橋本伯哉 3	2 - 6	渡部陽介 3
S2:	吉田良寛 3	3 - 6	佐藤大洋 2

## 9位決定戦

	<b>1 安積</b>	2 - 0	<b>7 須賀川</b>
D:	佐藤遼真 2 藤田峻也 3	6 - 2	福田掌 2 石川翔也 2
S1:	小林拓夢 3	6 - 2	戸川大文 3
S2:	伊藤渚 2	打切り	小山拓巳 3

## 11位決定戦

	<b>8 郡山</b>	0 - 2	<b>14 日大東北</b>
D:	石村龍之介 3 鈴木晴也 3	2 - 6	野崎裕斗 2 佐藤大洋 2
S1:	柳沼陽介 3	3 - 6	柳沼康生 2
S2:	八旗拓実 2	打切り0-1	渡部陽介 3

## 決勝

	<b>1 安積</b>	2 - 0	<b>14 日大東北</b>
D:	佐藤遼真 2 藤田峻也 3	8 - 4	渡部陽介 3 野崎裕斗 2
S1:	小林拓夢 3	8 - 6	柳沼康生 2
S2:	伊藤渚 2	打切り	佐藤大洋 2

## 3位決定戦

	<b>7 須賀川</b>	2 - 1	<b>8 郡山</b>
D:	福田掌 2 石川翔也 2	5 - 7	石村龍之介 3 鈴木晴也 3
S1:	戸川大文 3	6 - 2	八旗拓実 2
S2:	小山拓巳 3	6 - 3	五十嵐潤 2

5-8位決定戦

7位決定戦

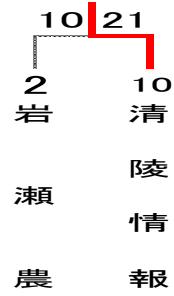
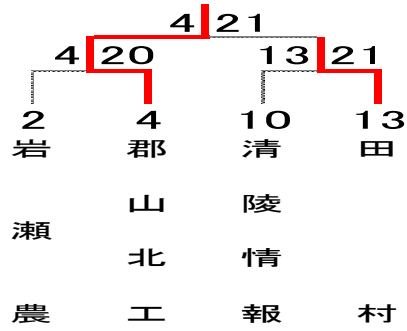

5-8位決定戦

	2岩瀬農	0 - 2	4郡山北工
D:	大竹秀和 3 宗形陸 2	2 - 6	太田篤志 3 早川竣祐 3
S1:	熊谷拓矢 2	2 - 6	安藤悠大 2
S2:	我妻佳朋 2	打切り	會田将人 3

5位決定戦

	4郡山北工	2 - 1	13田村
D:	安田航 2 太田篤志 3	3 - 6	本間大翔 3 三浦陵寿 2
S1:	會田将人 3	6 - 2	橋本伯哉 3
S2:	早川竣祐 3	6 - 3	吉田良寛 3

	10清陵情報	1 - 2	13田村
D:	鈴木英記 3 佐藤颯 3	0 - 6	本間大翔 3 三浦陵寿 2
S1:	橋本皓汰 2	7 ⑨ 6	橋本伯哉 3
S2:	佐藤拓斗 2	2 - 6	吉田良寛 3

7位決定戦

	2岩瀬農	1 - 2	10清陵情報
D:	大竹秀和 3 宗形陸 2	3 - 6	鈴木英記 3 佐藤颯 3
S1:	熊谷拓矢 2	6 - 4	橋本皓汰 2
S2:	我妻佳朋 2	3 - 6	佐藤拓斗 2

男子代表決定Aリーグ

	白河	須賀川桐陽	石川	勝敗	順位
白河		1 - 2	1 - 2	0 - 2	3
須賀川桐陽	② - 1		1 - 2	1 - 1	2
石川	② - 1	② - 1		2 - 0	1

	5 須賀川桐陽	1 - 2	6 石川
D:	小 針 和 真 3 安 藤 颯 太 3	2 - 6	和 泉 亘 3 鈴 木 皓 太 2
S1:	宗 像 一 樹 3	4 - 6	棚 辺 健 太 郎 2
S2:	三 木 統 矢 3	6 - 1	吉 田 大 河 2

	3 白河	1 - 2	6 石川
D:	深 谷 唯 翔 2 塩 田 規 成 3	6 - 4	和 泉 亘 3 鈴 木 皓 太 2
S1:	太 田 宙 2	3 - 6	棚 辺 健 太 郎 2
S2:	金 澤 波 音 2	5 - 7	吉 田 大 河 2

	3 白河	1 - 2	5 須賀川桐陽
D:	太 田 宙 2 金 澤 波 音 2	5 - 7	福 田 拓 馬 3 安 藤 颯 太 3
S1:	今 井 拓 菜 2	6 - 2	宗 像 一 樹 3
S2:	深 谷 唯 翔 2	4 - 6	三 木 統 矢 3

男子代表決定Bリーグ

	安積黎明	白河実	長沼	勝敗	順位
安積黎明		② - 1	③ - 0	2 - 0	1
白河実	1 - 2		③ - 0	1 - 1	2
長沼	0 - 3	0 - 3		0 - 2	3

	11 白河実	3 - 0	12 長沼
D:	宮 田 優 斗 3 岡 部 頌 吾 3	6 - 1	渡 辺 隆 太 3 伊 藤 柗 哉 2
S1:	沼 井 誠 也 3	6 - 3	後 藤 翔 太 3
S2:	小 松 勇 輝 3	7 ① 6	小 林 優 羽 2

	9 安積黎明	3 - 0	12 長沼
D:	渡 辺 健 斗 2 阿 部 大 河 3	6 - 2	後 藤 翔 太 3 橋 本 裕 太 2
S1:	菅 野 佑 介 3	6 - 1	小 林 優 羽 2
S2:	竹 内 太 軌 2	6 - 0	伊 藤 柗 哉 2

	9 安積黎明	2 - 1	11 白河実
D:	渡 辺 健 斗 2 阿 部 大 河 3	5 - 7	宮 田 優 斗 3 小 松 勇 輝 3
S1:	菅 野 佑 介 3	6 - 3	沼 井 誠 也 3
S2:	竹 内 太 軌 2	6 - 1	岡 部 頌 吾 3

9位決定戦



11位決定戦

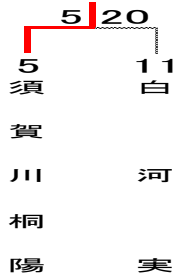

9位決定戦

	6 石川	3 - 0	9 安積黎明
D:	和 泉 亘 3 鈴 木 皓 太 2	7 - 5	菅 野 佑 介 3 荻 野 隼 2
S1:	吉 田 大 河 2	3 - 6	渡 辺 健 斗 2
S2:	岡 崎 拓 海 3	6 - 3	竹 内 太 軌 2

11位決定戦

	5 須賀川桐陽	2 - 0	11 白河実
D:	福 田 拓 馬 3 安 藤 颯 太 3	6 - 2	宮 田 優 斗 3 岡 部 頌 吾 3
S1:	宗 像 一 樹 3	打切り3-5	沼 井 誠 也 3
S2:	三 木 統 矢 3	6 - 0	小 松 勇 輝 3

## 女子

	チーム名	監督名	No1		No2		No3		No4		No5	
1	日大東北	和泉賢一	國分日菜乃	2	鹿野真希	3	保住紗恵子	3	前沢 柚	2	横田碧衣	1
2	須賀川桐陽	佐藤暁子	小林利瑞	3	深谷歩花	3	佐藤花梨	2	添田萌絵	3	石塚 光	3
3	白 河	増子芳道	佐藤クレア快	2	佐藤千明	3	大箭奈々	3	伊藤智美	3	鈴木理子	2
4	郡 山	日向正仁	今泉綾菜	3	大島 舞	2	松嶋美羽	3	唯野 萌	2	村上梨菜	3
5	安 積	鈴木久之	村上優圭	3	坂本菜摘	3	半澤怜奈	2	橋本咲希	2	山口茉利依	2
6	郡女大附	渡部晋太郎	波多野亜優	3	安部里奈	3	柳沼妃花里	2	中倉里桜	3	矢内千恵	2

女子団体戦

女子Aリーグ

	日大東北	須賀川桐陽	白河	勝敗	順位
日大東北		③ - 0	③ - 0	2 - 0	1
須賀川桐陽	0 - 3		③ - 0	1 - 1	2
白河	0 - 3	0 - 3		0 - 2	3

	2 須賀川桐陽	3 - 0	3 白河
D:	添田 萌 絵 3 石塚 光 3	6 - 2	佐藤 千明 3 大箭 奈々 3
S1:	小林 利瑞 3	6 - 4	佐藤 クレア快 2
S2:	深谷 歩花 3	6 - 2	伊藤 智美 3

	1 日大東北	3 - 0	3 白河
D:	保住 紗恵子 3 前沢 柚 2	6 - 0	佐藤 千明 3 大箭 奈々 3
S1:	國分 日菜乃 2	6 - 1	佐藤 クレア快 2
S2:	鹿野 真希 3	6 - 0	伊藤 智美 3

	1 日大東北	3 - 0	2 須賀川桐陽
D:	保住 紗恵子 3 前沢 柚 2	6 - 2	添田 萌 絵 3 石塚 光 3
S1:	國分 日菜乃 2	6 - 2	小林 利瑞 3
S2:	横田 碧衣 1	6 - 0	深谷 歩花 3

女子Bリーグ

	郡山	安積	郡女大附	勝敗	順位
郡山		0 - 3	1 - 2	0 - 2	3
安積	③ - 0		② - 1	2 - 0	1
郡女大附	② - 1	1 - 2		1 - 1	2

	5 安積	2 - 1	6 郡女大附
D:	半澤 怜奈 2 山口 茉莉依 2	3 - 6	安部 里奈 3 中倉 里桜 3
S1:	村上 優圭 3	6 - 2	波多野 亜優 3
S2:	坂本 菜摘 3	6 - 2	柳沼 妃花里 2

	4 郡山	1 - 2	6 郡女大附
D:	松嶋 美羽 3 村上 梨菜 3	3 - 6	安部 里奈 3 中倉 里桜 3
S1:	今泉 綾菜 3	1 - 6	波多野 亜優 3
S2:	大島 舞 2	6 - 0	柳沼 妃花里 2

	4 郡山	0 - 3	5 安積
D:	松嶋 美羽 3 村上 梨菜 3	1 - 6	半澤 怜奈 2 山口 茉莉依 2
S1:	今泉 綾菜 3	2 - 6	村上 優圭 3
S2:	大島 舞 2	2 - 6	坂本 菜摘 3



# 女子順位決定戦

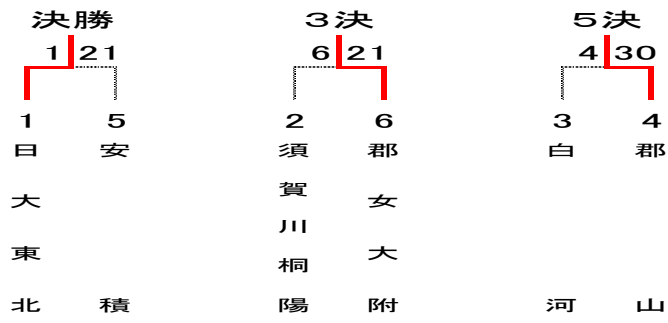

## 決勝

	1 日大東北	2 - 1	5 安積
D:	保住 紗恵子 3 前沢 柚 2	8 - 1	半澤 怜奈 2 山口 茉莉依 2
S1:	國分 日菜乃 2	1 - 8	村上 優圭 3
S2:	鹿野 真希 3	8 - 4	坂本 菜摘 3

## 3位決定戦

	2 須賀川桐陽	1 - 2	6 郡女大附
D:	添田 萌絵 3 石塚 光 3	2 - 6	安部 里奈 3 中倉 里桜 3
S1:	小林 利瑞 3	4 - 6	波多野 亜優 3
S2:	深谷 歩花 3	6 - 2	柳沼 妃花里 2

## 5位決定戦

	3 白河	0 - 3	4 郡山
D:	佐藤 千明 3 大箭 奈々 3	3 - 6	松嶋 美羽 3 村上 梨菜 3
S1:	佐藤 クレア快 2	0 - 6	今泉 綾菜 3
S2:	伊藤 智美 3	0 - 6	大島 舞 2

# 男子シングルス

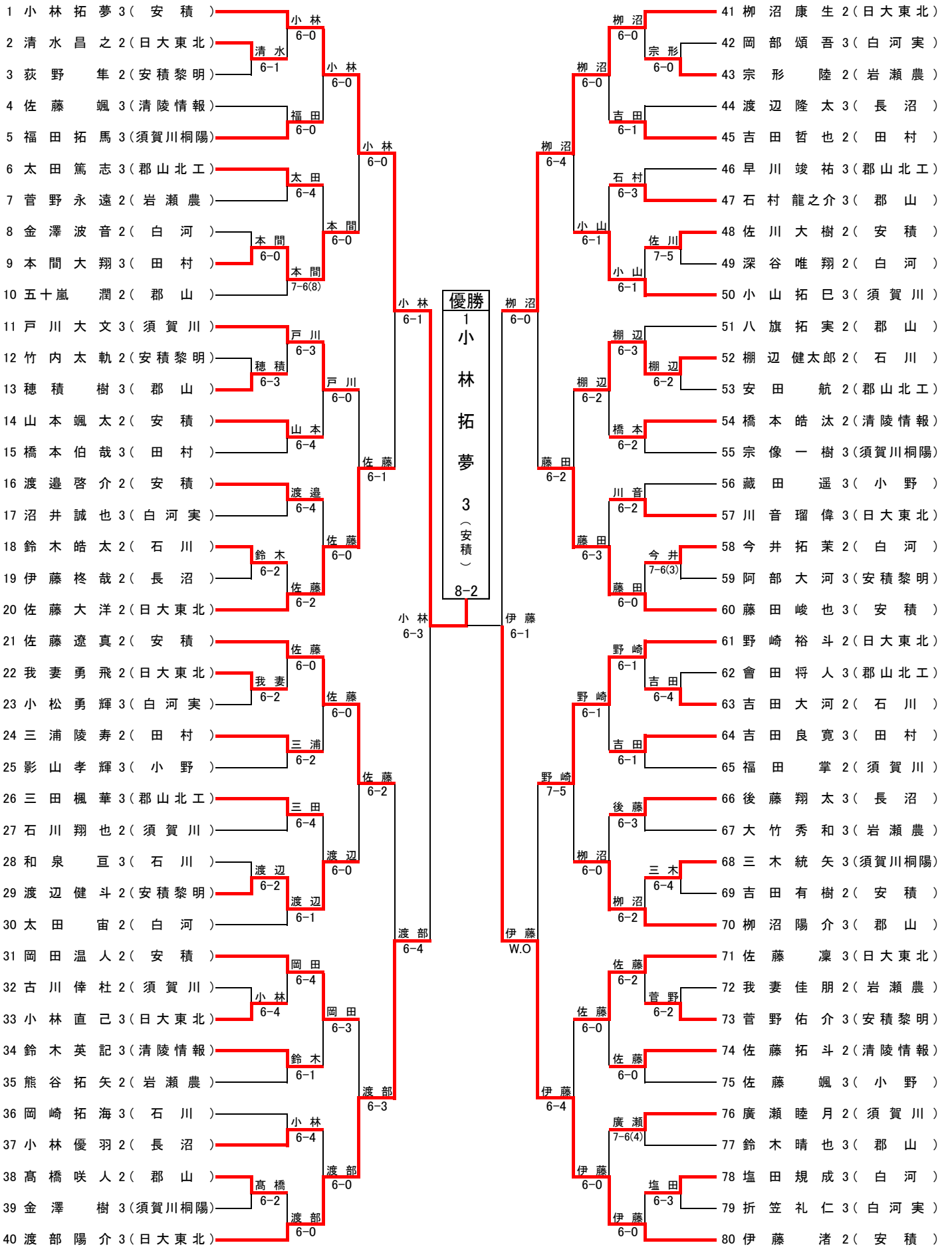

# 男子シングルス順位決定戦

3決

5-8決



9-16決

11-12決

15-16決

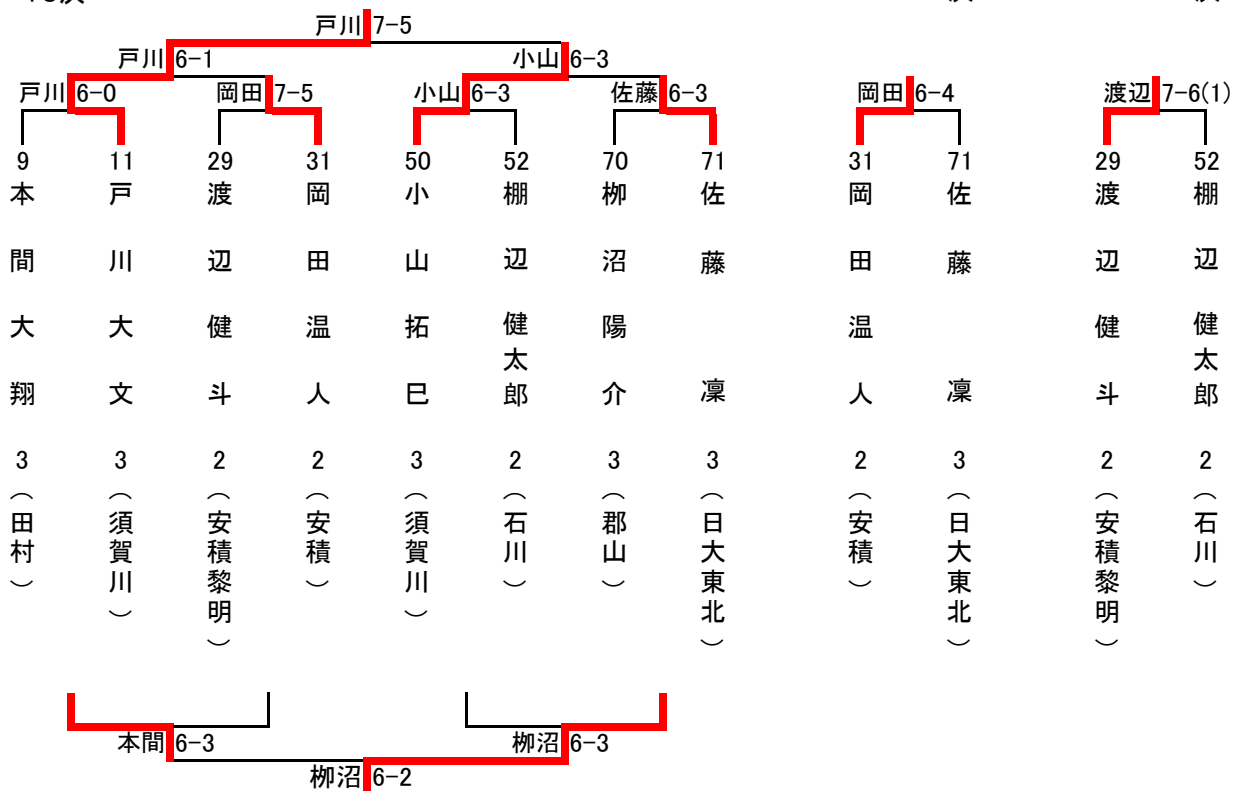

男子シングルス代表決定戦

19-20決

21-24決

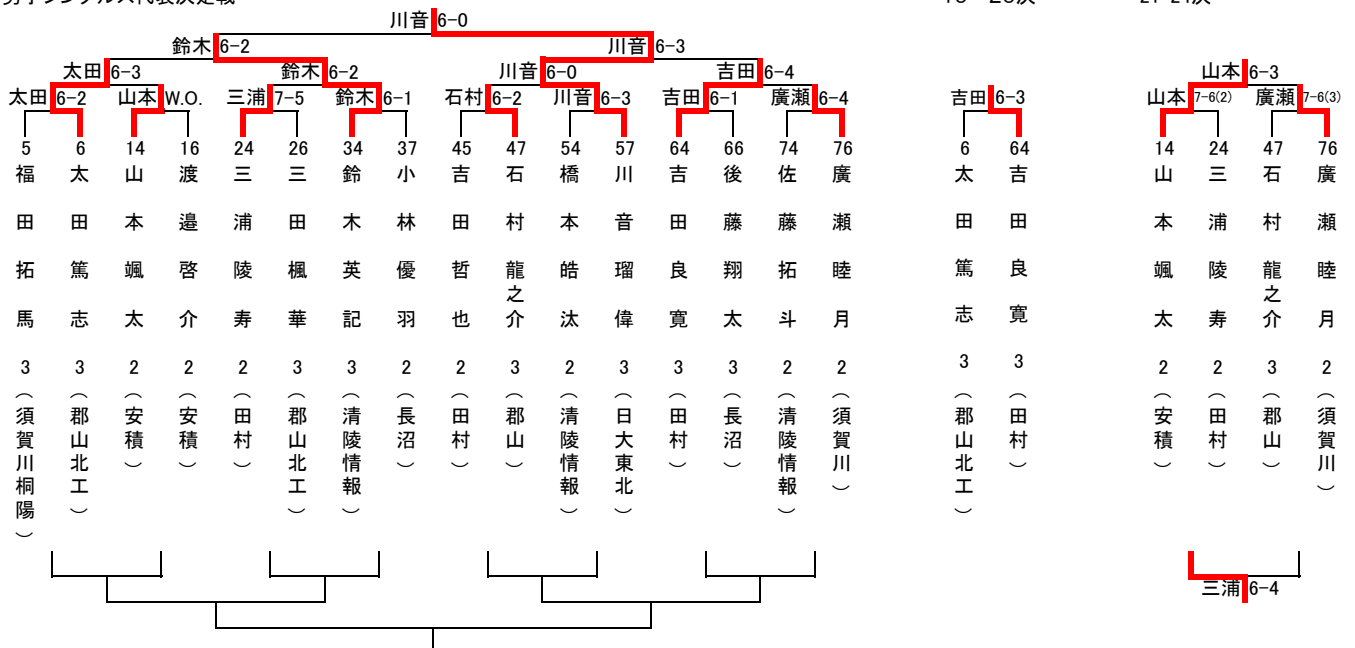

# 女子シングルス

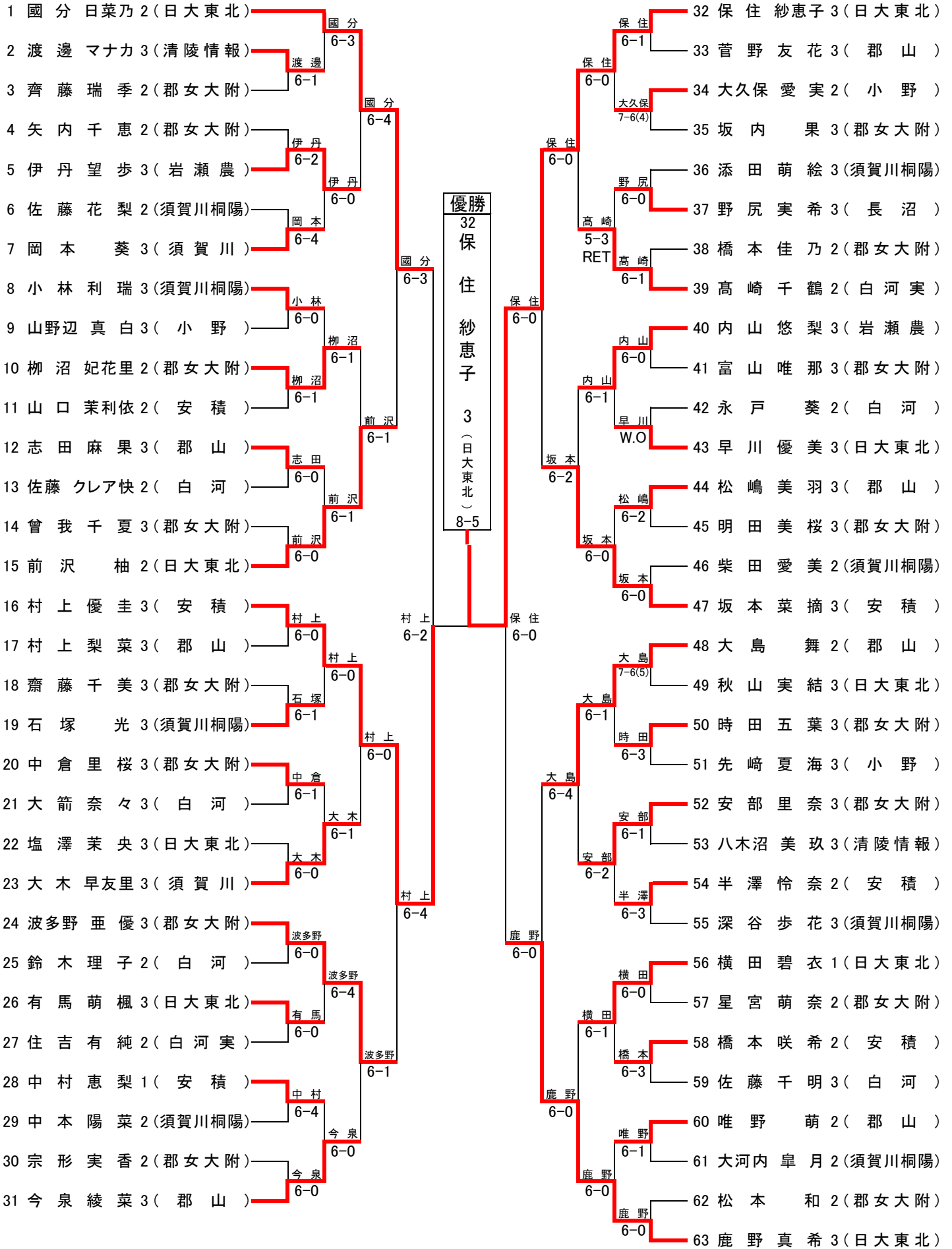

# 女子シングルス3-8決

3決

5-8決

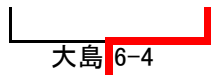
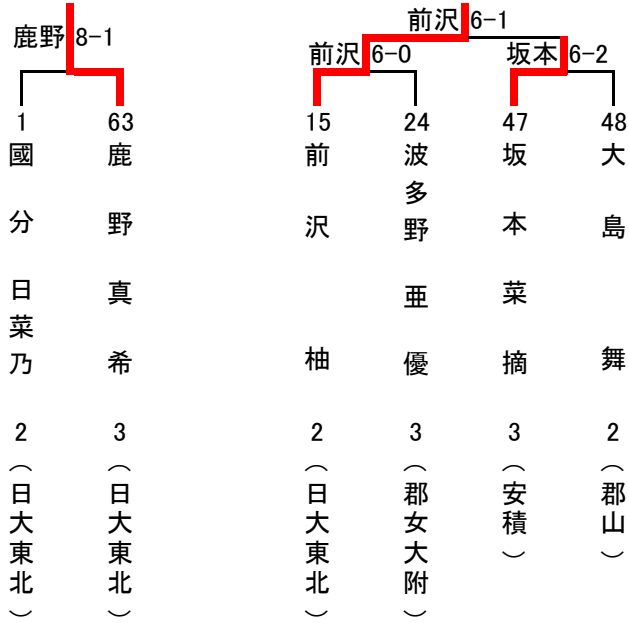

9-16決

11-12決

15-16決

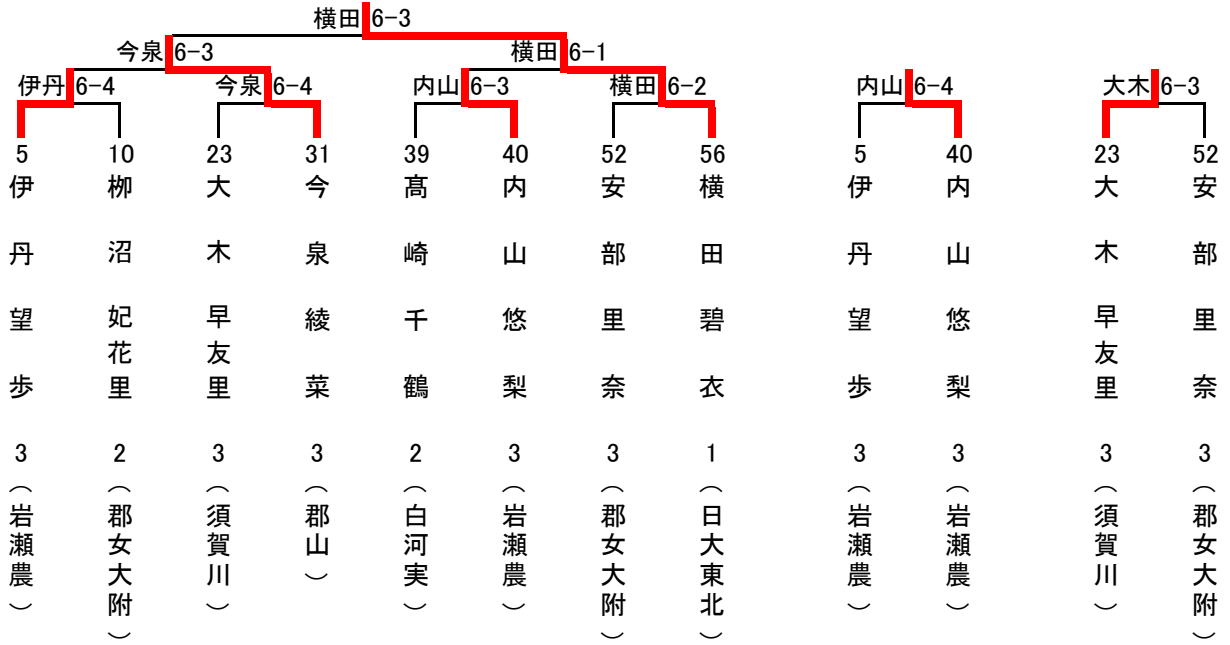

# 男子ダブルス

1	柳渡 沼部	康陽 裕蒼	生介 太郎	2 (日大東北)	柳渡 沼部	沼部 沼部	6-0	伊藤 藤田	35	伊藤 藤田	藤田 野島	渚也 隼晃	2 (安積)
2	橋本 本浦	川雄 太	2 (長沼)	橋本 本浦	沼部 沼部	6-0	伊藤 藤田	36	伊藤 藤田	山坂 崎本	網脩 英	2 (安積黎明)	
3	泉木 野内	雄太 郎	2 (安積黎明)	橋本 本浦	沼部 沼部	7-5	伊藤 藤田	37	伊藤 藤田	山坂 崎本	網脩 英	1 (郡山)	
4	舟山 山田	太倫 一也	2 (白河)	安門 藤澤	沼部 沼部	6-0	伊藤 藤田	38	伊藤 藤田	藤佳 田田	木藤 直	3 (清陵情報)	
5	小安門 沼岡	澤井 部	2 (岩瀬農)	安門 藤澤	沼部 沼部	6-2	伊藤 藤田	39	伊藤 藤田	藤佳 田田	木藤 直	2 (白河実)	
6	岡宗 金像	澤井 部	3 (白河実)	沼岡 井部	沼部 沼部	6-0	伊藤 藤田	40	伊藤 藤田	太金 田澤	田澤 波	2 (白河)	
7	橋本 本藤	皓拓 斗	2 (清陵情報)	沼岡 井部	沼部 沼部	6-2	伊藤 藤田	41	伊藤 藤田	太金 田澤	田澤 波	2 (日大東北)	
8	石村 龍之介	林直 己	3 (郡山)	橋本 本藤	沼部 沼部	6-3	伊藤 藤田	42	伊藤 藤田	太金 田澤	田澤 波	2 (須賀川)	
9	小我 本三	間浦 大	2 (日大東北)	橋本 本藤	沼部 沼部	6-1	伊藤 藤田	43	伊藤 藤田	太金 田澤	田澤 波	2 (岩瀬農)	
10	五高 十橋	井谷 唯	2 (郡山)	橋本 本藤	沼部 沼部	6-3	伊藤 藤田	44	伊藤 藤田	太金 田澤	田澤 波	3 (須賀川桐陽)	
11	今深 和鈴	泉木 皓	2 (白河)	橋本 本藤	沼部 沼部	6-4	伊藤 藤田	45	伊藤 藤田	太金 田澤	田澤 波	3 (白河実)	
12	安栗 阿芳	藤原 部	2 (郡山北工)	橋本 本藤	沼部 沼部	6-3	伊藤 藤田	46	伊藤 藤田	太金 田澤	田澤 波	3 (白河)	
13	岡渡 戸小	田邊 大	2 (安積)	橋本 本藤	沼部 沼部	6-4	伊藤 藤田	47	伊藤 藤田	太金 田澤	田澤 波	3 (小野)	
14	柳大 吉田	沼木 康	3 (須賀川)	橋本 本藤	沼部 沼部	6-0	伊藤 藤田	48	伊藤 藤田	太金 田澤	田澤 波	2 (石川)	
15	竹林 中藤	秀雅 人	3 (岩瀬農)	橋本 本藤	沼部 沼部	6-1	伊藤 藤田	49	伊藤 藤田	太金 田澤	田澤 波	2 (郡山)	
16	竹佐 桑阿	名部 皓	2 (日大東北)	橋本 本藤	沼部 沼部	6-3	伊藤 藤田	50	伊藤 藤田	太金 田澤	田澤 波	3 (郡山北工)	
17	荒黒 渡竹	井沢 健	2 (郡山)	橋本 本藤	沼部 沼部	6-4	伊藤 藤田	51	伊藤 藤田	太金 田澤	田澤 波	3 (日大東北)	
18	後小 鈴立	藤林 孔	2 (安積黎明)	橋本 本藤	沼部 沼部	6-0	伊藤 藤田	52	伊藤 藤田	太金 田澤	田澤 波	3 (須賀川)	
19	清水 渡	水辺 昌	2 (長沼)	橋本 本藤	沼部 沼部	6-3	伊藤 藤田	53	伊藤 藤田	太金 田澤	田澤 波	3 (郡山)	
20	三安 折高	田礼 翔	2 (岩瀬農)	橋本 本藤	沼部 沼部	6-1	伊藤 藤田	54	伊藤 藤田	太金 田澤	田澤 波	2 (岩瀬農)	
21	笠岡 松横	井部 孝	2 (日大東北)	橋本 本藤	沼部 沼部	6-0	伊藤 藤田	55	伊藤 藤田	太金 田澤	田澤 波	3 (安積黎明)	
22	野佐 崎藤	野佐 崎藤	3 (郡山北工)	橋本 本藤	沼部 沼部	6-0	伊藤 藤田	56	伊藤 藤田	太金 田澤	田澤 波	2 (白河)	
23	柳渡 沼部	柳渡 沼部	2 (白河実)	橋本 本藤	沼部 沼部	6-0	伊藤 藤田	57	伊藤 藤田	太金 田澤	田澤 波	2 (日大東北)	
24	柳渡 沼部	柳渡 沼部	2 (須賀川桐陽)	橋本 本藤	沼部 沼部	6-0	伊藤 藤田	58	伊藤 藤田	太金 田澤	田澤 波	2 (安積)	
25	柳渡 沼部	柳渡 沼部	3 (郡山)	橋本 本藤	沼部 沼部	6-3	伊藤 藤田	59	伊藤 藤田	太金 田澤	田澤 波	2 (須賀川)	
26	柳渡 沼部	柳渡 沼部	2 (日大東北)	橋本 本藤	沼部 沼部	6-2	伊藤 藤田	60	伊藤 藤田	太金 田澤	田澤 波	3 (郡山)	
27	柳渡 沼部	柳渡 沼部	2 (須賀川桐陽)	橋本 本藤	沼部 沼部	6-1	伊藤 藤田	61	伊藤 藤田	太金 田澤	田澤 波	2 (岩瀬農)	
28	柳渡 沼部	柳渡 沼部	3 (郡山)	橋本 本藤	沼部 沼部	6-3	伊藤 藤田	62	伊藤 藤田	太金 田澤	田澤 波	3 (安積黎明)	
29	柳渡 沼部	柳渡 沼部	2 (日大東北)	橋本 本藤	沼部 沼部	6-0	伊藤 藤田	63	伊藤 藤田	太金 田澤	田澤 波	2 (白河)	
30	柳渡 沼部	柳渡 沼部	2 (白河実)	橋本 本藤	沼部 沼部	6-0	伊藤 藤田	64	伊藤 藤田	太金 田澤	田澤 波	3 (郡山北工)	
31	柳渡 沼部	柳渡 沼部	2 (須賀川桐陽)	橋本 本藤	沼部 沼部	6-3	伊藤 藤田	65	伊藤 藤田	太金 田澤	田澤 波	2 (白河実)	
32	柳渡 沼部	柳渡 沼部	3 (郡山)	橋本 本藤	沼部 沼部	6-3	伊藤 藤田	66	伊藤 藤田	太金 田澤	田澤 波	2 (日大東北)	
33	柳渡 沼部	柳渡 沼部	2 (日大東北)	橋本 本藤	沼部 沼部	6-2	伊藤 藤田	67	伊藤 藤田	太金 田澤	田澤 波	1 (安積)	
34	柳渡 沼部	柳渡 沼部	2 (須賀川桐陽)	橋本 本藤	沼部 沼部	6-2	伊藤 藤田	68	伊藤 藤田	太金 田澤	田澤 波	2 (安積)	

優勝  
68  
小佐  
林藤  
拓遠  
夢真  
3 2  
(安積)  
6-4

# 男子ダブルス3-8決

3決

5-8決

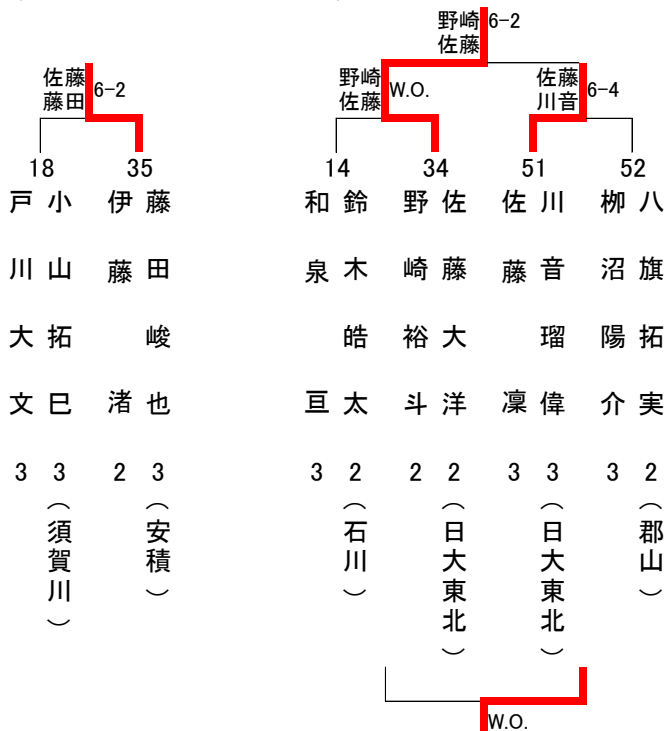

# 男子ダブルス9-16決

11-12決

15-16決

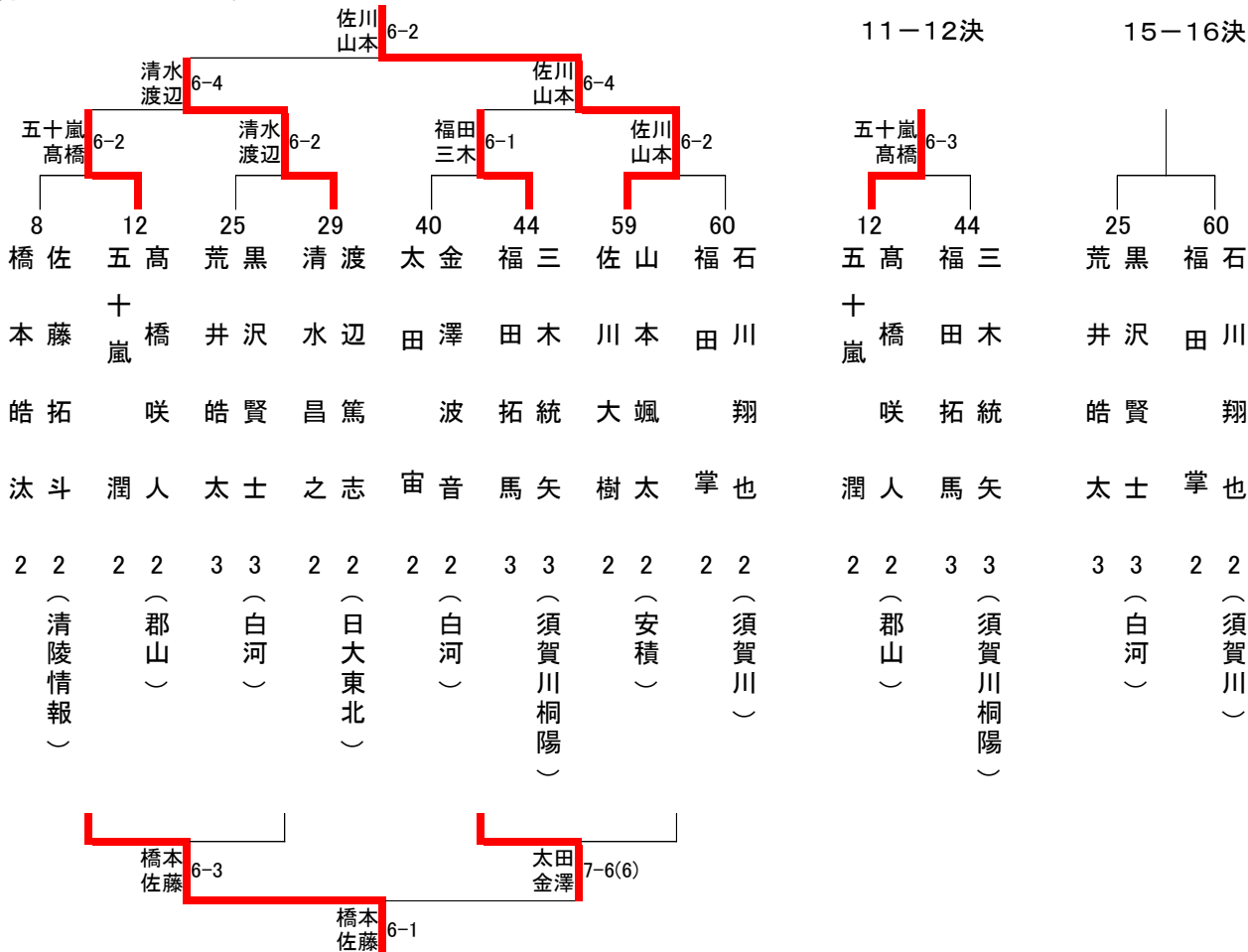



# 女子ダブルス

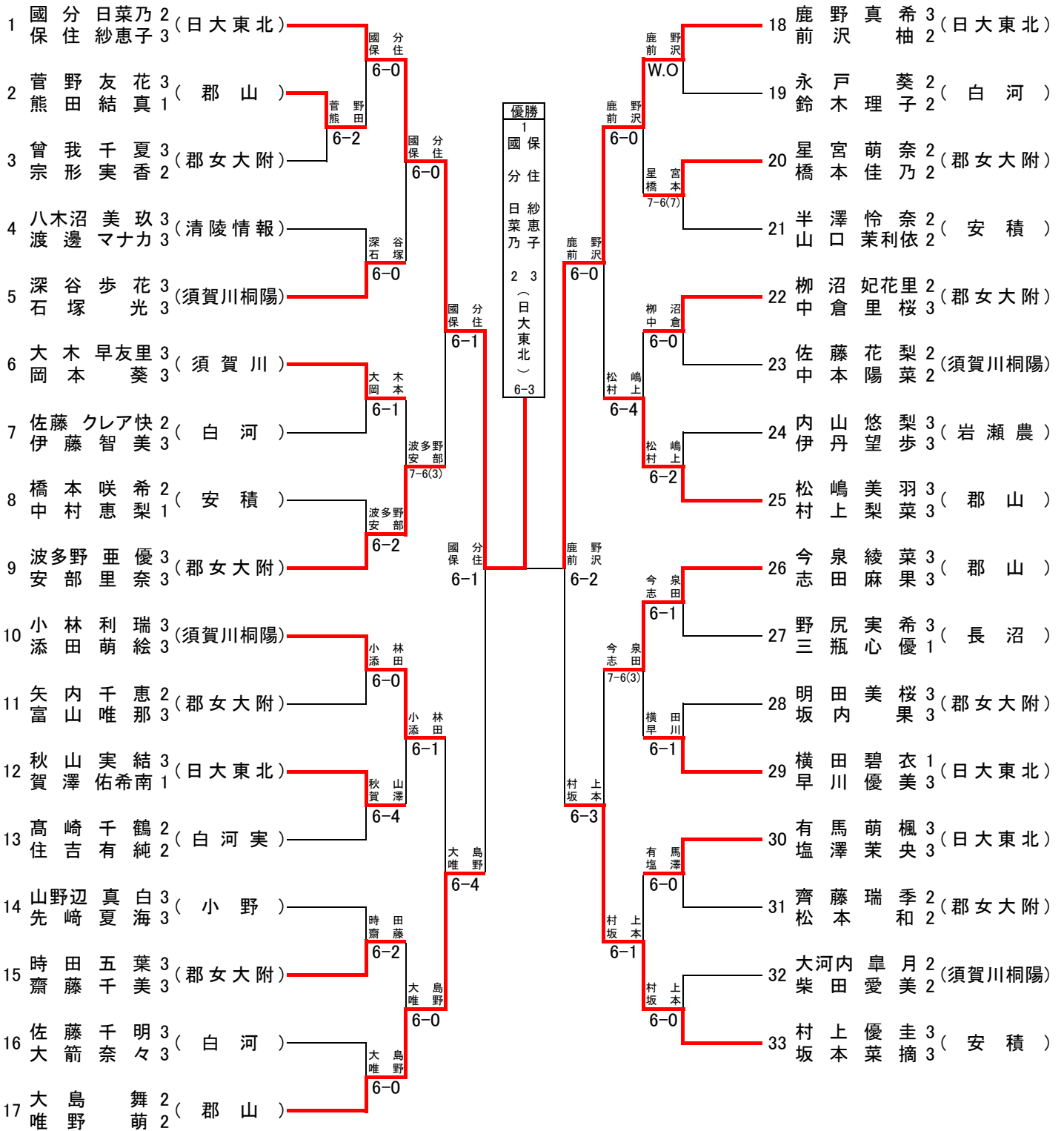

# 女子ダブルス3-8決

3決

5-8決

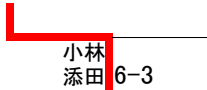
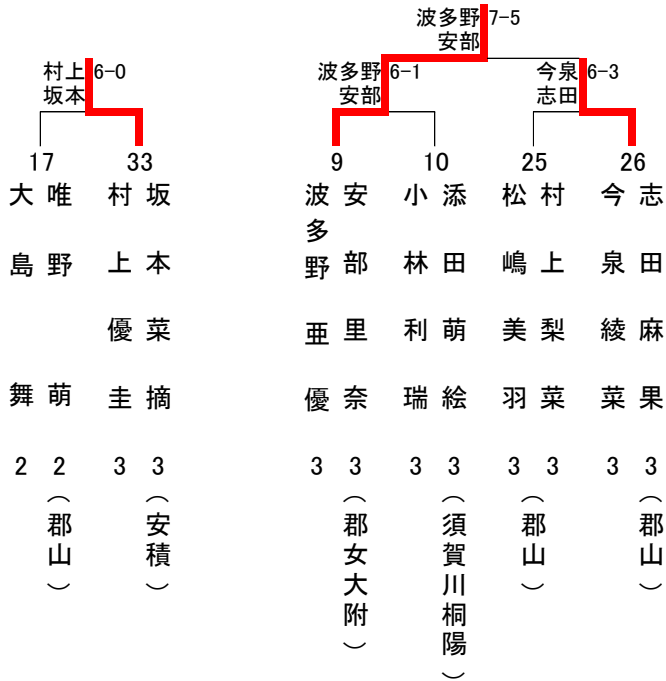

# 女子ダブルス9-16決

11-12決

15-16決

