

公 式 記 録

令和元年度 福島県高等学校新人体育大会
テニス競技
いわき地区大会



期 間 令和元年8月29日(木)～8月31日(土)

会 場 いわき市平テニスコート

主 催 いわき地区高等学校体育連盟

共 催 いわき市

主 管 いわき地区高等学校体育連盟テニス専門部

令和元年度 福島県高等学校新人体育大会テニス競技 いわき地区大会
結果

団体戦

	男子	女子
<7人制>	優勝 磐城 準優勝 磐城桜が丘 第3位 平工 第4位 湯本 第5位 福島高専	優勝 磐城 準優勝 平商
<4人制>	優勝 いわき総合 準優勝 磐城農 第3位 いわき秀英	優勝 磐城桜が丘 準優勝 いわき光洋 第3位 福島高専 第4位 湯本

シングルス

男子			女子		
優勝	野村 昂平	磐城	優勝	吉野 理花	磐城
準優勝	島村 泰登	磐城	準優勝	鎌田 ひかり	磐城
第3位	志賀 夏緒	磐城	第3位	加藤 颯彩	磐城
第4位	菅野 慧太郎	磐城桜が丘	第4位	大友 桜	磐城
第5位	幕内 悠斗	勿来工	第5位	和賀 凜帆	いわき光洋
第6位	柳葉 結斗	磐城	第6位	根本 真帆	磐城
第7位	稲村 幸大	平工	第7位	蛭田 莉子	磐城桜が丘
第8位	早坂 健	磐城	第8位	大和田 紗希	磐城
第9位	蛭田 大遥	磐城桜が丘	第9位	佐藤 琴心	福島高専
第10位	大坂 恵司	いわき光洋	第10位	長塚 統子	磐城桜が丘
第11位	鈴木 悠斗	福島高専	第11位	草野 真穂	磐城
第12位	鈴木 崇文	磐城桜が丘	第12位	佐藤 琉奈	平商
第13位	村上 正悟	湯本	第13位	鈴木 瑛	磐城桜が丘
第14位	草野 大智	いわき総合	第14位	七島 実璃	磐城桜が丘
第15位	伊藤 柊之祐	磐城桜が丘	第15位	佐藤 瑞希	平商
補欠	佐川 敬汰	勿来工	補欠	吉田 梨里子	いわき光洋

☆以上、男子15位までと女子15位までの上位進出者が県大会進出

男子・7人制 リーグ戦

学校名	1 磐城	2 桜が丘	3 高専	4 湯本	5 平工	勝敗	取得P率	順位
1 磐城		5 - 0 S1 ⑥ - 0 D1 ⑥ - 0 S2 ⑥ - 0 D2 ⑥ - 3 S3 ⑥ - 1	5 - 0 S1 ⑥ - 0 D1 ⑥ - 0 S2 ⑥ - 0 D2 ⑥ - 1 S3 ⑥ - 0	5 - 0 S1 ⑥ - 1 D1 ⑥ - 2 S2 ⑥ - 0 D2 ⑥ - 2 S3 ⑥ - 0	5 - 0 S1 ⑥ - 0 D1 ⑥ - 1 S2 ⑥ - 0 D2 ⑥ - 0 S3 ⑥ - 0	4 - 0		1
2 桜が丘	0 - 5 S1 0 - ⑥ D1 0 - ⑥ S2 0 - ⑥ D2 3 - ⑥ S3 1 - ⑥		5 - 0 S1 ⑥ - 2 D1 ⑥ - 0 S2 ⑥ - 1 D2 ⑥ - 2 S3 ⑥ - 0	3 - 2 S1 ⑥ - 3 D1 ⑥ - 1 S2 1 - ⑥ D2 6 (5) (7) S3 ⑥ - 2	5 - 0 S1 ⑥ - 3 D1 ⑦ - 5 S2 ⑥ - 1 D2 ⑥ - 2 S3 ⑥ - 4	3 - 1		2
3 高専	0 - 5 S1 0 - ⑥ D1 0 - ⑥ S2 0 - ⑥ D2 1 - ⑥ S3 0 - ⑥	0 - 5 S1 2 - ⑥ D1 0 - ⑥ S2 1 - ⑥ D2 2 - ⑥ S3 0 - ⑥		2 - 3 S1 ⑥ - 2 D1 ⑥ - 3 S2 1 - ⑥ D2 2 - ⑥ S3 5 - ⑦	2 - 3 S1 ⑥ - 3 D1 5 - ⑦ S2 ⑥ - 2 D2 0 - ⑥ S3 1 - ⑥	0 - 4		5
4 湯本	0 - 5 S1 1 - ⑥ D1 2 - ⑥ S2 0 - ⑥ D2 2 - ⑥ S3 0 - ⑥	2 - 3 S1 3 - ⑥ D1 1 - ⑥ S2 ⑥ - 1 D2 ⑦ (5) 6 S3 2 - ⑥	3 - 2 S1 2 - ⑥ D1 3 - ⑥ S2 ⑥ - 1 D2 ⑥ - 2 S3 ⑦ - 5		1 - 4 S1 3 - ⑥ D1 6 (7) (7) S2 ⑥ - 0 D2 2 - ⑥ S3 1 - ⑥	1 - 3		4
5 平工	0 - 5 S1 0 - ⑥ D1 1 - ⑥ S2 0 - ⑥ D2 0 - ⑥ S3 0 - ⑥	0 - 5 S1 3 - ⑥ D1 5 - ⑦ S2 1 - ⑥ D2 2 - ⑥ S3 4 - ⑥	3 - 2 S1 3 - ⑥ D1 ⑦ - 5 S2 2 - ⑥ D2 ⑥ - 0 S3 ⑥ - 1	4 - 1 S1 ⑥ - 3 D1 ⑦ (7) 6 S2 0 - ⑥ D2 ⑥ - 2 S3 ⑥ - 1		2 - 2		3

試合の順番 1R:1vs5 2R:2vs3 3R:1vs4 4R:2vs5 5R:2vs4 6R:3vs5
7R:1vs3 8R:4vs5 9R:1vs2 10R:3vs4

男子・4人制 リーグ戦

学校名	6 総合	7 磐農	8 秀英	勝敗	取得P率	順位
6 総合		3 - 0 D ⑦ - 5 S1 ⑥ - 2 S2 ⑥ - 0	3 - 0 D ⑥ - 2 S1 ⑥ - 1 S2 ⑥ - 1	2 - 0		1
7 磐農	0 - 3 D 5 - ⑦ S1 2 - ⑥ S2 0 - ⑥		3 - 0 D ⑥ - 4 S1 ⑥ - 1 S2 ⑥ - 0	1 - 1		2
8 秀英	0 - 3 D 2 - ⑥ S1 1 - ⑥ S2 1 - ⑥	0 - 3 D 4 - ⑥ S1 1 - ⑥ S2 0 - ⑥		0 - 2		3

試合の順番 1R:6vs8 2R:7vs8 3R:6vs7

女子・7人制 決勝戦

1 磐城	5-0	2 平商
------	-----	------

女子・4人制 リーグ戦

学校名	3 桜が丘	4 光洋	5 高専	6 湯本	勝敗	取得P率	順位
3 桜が丘		3 - 0 D ⑥ - 1 S1 ⑥ - 1 S2 ⑥ - 0	3 - 0 D ⑥ - 2 S1 ⑥ - 2 S2 ⑥ - 0	3 - 0 D ⑥ - 2 S1 ⑥ - 1 S2 ⑥ - 0	3 - 0		1
4 光洋	0 - 3 D 1 - ⑥ S1 1 - ⑥ S2 0 - ⑥		2 - 1 D ⑥ - 2 S1 ⑥ - 3 S2 3 - ⑥	3 - 0 D ⑥ - 4 S1 ⑥ - 3 S2 ⑥ - 3	2 - 1		2
5 高専	0 - 3 D 2 - ⑥ S1 2 - ⑥ S2 0 - ⑥	1 - 2 D 2 - ⑥ S1 3 - ⑥ S2 ⑥ - 3		3 - 0 D ⑥ - 4 S1 ⑥ - 3 S2 ⑥ - 0	1 - 2		3
6 湯本	0 - 3 D 2 - ⑥ S1 1 - ⑥ S2 0 - ⑥	0 - 3 D 4 - ⑥ S1 3 - ⑥ S2 3 - ⑥	0 - 3 D 4 - ⑥ S1 3 - ⑥ S2 0 - ⑥		0 - 3		4

試合の順番 1R:3vs6 2R:4vs5 3R:3vs5 4R:4vs6 5R:3vs4 6R:5vs6

男子団体戦

7人制 リーグ戦

	1 磐城	5 - 0	5 平工		2 磐城桜が丘	5 - 0	3 福島高専
S1:	野村 昂平 2	⑥ - 0	稲村 幸大 2	S1:	蛭田 大遥 2	⑥ - 2	鈴木 悠斗 1
D1:	島村 泰登 2 橋本 雄介 2	⑥ - 1	渡邊 健人 2 早坂 直澄 2	D1:	伊藤 柊之祐 2 穴戸 貴哉 1	⑥ - 0	河内 琉生 1 渡辺 裕登 1
S2:	志賀 夏緒 1	⑥ - 0	川澄 悟史 2	S2:	松本 慧 1	⑥ - 1	黒木 理都 1
D2:	早坂 健 1 根本 響 2	⑥ - 0	岩間 弘晃 2 内田 直希 2	D2:	加賀 陸 2 吉田 元樹 2	⑥ - 2	小野寺 優斗 1 唐橋 幸汰 1
S3:	柳葉 結斗 1	⑥ - 0	村重 空 1	S3:	鈴木 崇文 1	⑥ - 0	新谷 航希 1

7人制 リーグ戦

	1 磐城	5 - 0	4 湯本		2 磐城桜が丘	5 - 0	5 平工
S1:	野村 昂平 2	⑥ - 1	村上 正悟 2	S1:	松本 慧 1	⑥ - 3	渡邊 健人 2
D1:	島村 泰登 2 根本 響 2	⑥ - 2	坂牧 滉太 2 佐藤 敬太 1	D1:	蛭田 大遥 2 伊藤 柊之祐 2	⑦ - 5	稲村 幸大 2 川澄 悟史 2
S2:	志賀 夏緒 1	⑥ - 0	小松 侑人 2	S2:	鈴木 崇文 1	⑥ - 1	村重 空 1
D2:	早坂 健 1 橋本 雄介 2	⑥ - 2	児玉 莉央 2 天貝 洸貴 2	D2:	穴戸 貴哉 1 加賀 陸 2	⑥ - 2	岩間 弘晃 2 早坂 直澄 2
S3:	柳葉 結斗 1	⑥ - 0	緑川 詞音 2	S3:	木村 伊央利 1	⑥ - 4	鈴木 隆佑 1

7人制 リーグ戦

	2 磐城桜が丘	3 - 2	4 湯本		3 福島高専	2 - 3	5 平工
S1:	蛭田 大遥 2	⑥ - 3	村上 正悟 2	S1:	鈴木 悠斗 1	⑥ - 3	稲村 幸大 2
D1:	伊藤 柊之祐 2 穴戸 貴哉 1	⑥ - 1	児玉 莉央 2 小松 侑人 2	D1:	新谷 航希 1 小野寺 優斗 1	5 - ⑦	渡邊 健人 2 早坂 直澄 2
S2:	松本 慧 1	1 - ⑥	坂牧 滉太 2	S2:	黒木 理都 1	⑥ - 2	川澄 悟史 2
D2:	吉田 元樹 2 木村 伊央利 1	6 (5) ⑦	天貝 洸貴 2 緑川 詞音 2	D2:	渡辺 裕登 1 唐橋 幸汰 1	0 - ⑥	鈴木 隆佑 1 石塚 淳一 1
S3:	鈴木 崇文 1	⑥ - 2	佐藤 敬太 1	S3:	河内 琉生 1	1 - ⑥	村重 空 1

7人制 リーグ戦

	1 磐城	5 - 0	3 福島高専		4 湯本	1 - 4	5 平工
S1:	野村 昂平 2	⑥ - 0	鈴木 悠斗 1	S1:	村上 正悟 2	3 - ⑥	渡邊 健人 2
D1:	島村 泰登 2 早坂 健 1	⑥ - 0	新谷 航希 1 渡辺 裕登 1	D1:	児玉 莉央 2 天貝 洸貴 2	6 (7) ⑦	稲村 幸大 2 川澄 悟史 2
S2:	志賀 夏緒 1	⑥ - 0	黒木 理都 1	S2:	坂牧 滉太 2	⑥ - 0	岩間 弘晃 2
D2:	橋本 雄介 2 根本 響 2	⑥ - 1	小野寺 優斗 1 唐橋 幸汰 1	D2:	小松 侑人 2 緑川 詞音 2	2 - ⑥	村重 空 1 早坂 直澄 2
S3:	柳葉 結斗 1	⑥ - 0	河内 琉生 1	S3:	佐藤 敬太 1	1 - ⑥	鈴木 隆佑 1

7人制 リーグ戦

	1 磐城	5 - 0	2 磐城桜が丘		3 福島高専	2 - 3	4 湯本
S1:	野村 昂平 2	⑥ - 0	松本 慧 1	S1:	鈴木 悠斗 1	⑥ - 2	村上 正悟 2
D1:	島村 泰登 2 早坂 健 1	⑥ - 0	蛭田 大遥 2 伊藤 柊之祐 2	D1:	黒木 理都 1 新谷 航希 1	⑥ - 3	児玉 莉央 2 天貝 洸貴 2
S2:	志賀 夏緒 1	⑥ - 0	加賀 陸 2	S2:	河内 琉生 1	1 - ⑥	坂牧 滉太 2
D2:	橋本 雄介 2 根本 響 2	⑥ - 3	鈴木 崇文 1 穴戸 貴哉 1	D2:	渡辺 裕登 1 唐橋 幸汰 1	2 - ⑥	佐藤 敬太 1 緑川 詞音 2
S3:	柳葉 結斗 1	⑥ - 1	吉田 元樹 2	S3:	小野寺 優斗 1	5 - ⑦	小松 侑人 2

4人制 リーグ戦

	6 いわき総合	3 - 0	8 いわき秀英		7 磐城農	3 - 0	8 いわき秀英
D:	高橋 幸大 2 小松 大和 2	⑥ - 2	三杉 啓真 1 平子 陽樹 1	D:	西山 航樹 1 志賀 星斗 1	⑥ - 4	飯塚 雄哉 2 三杉 啓真 1
S1:	草野 大智 1	⑥ - 1	藤田 悠馬 1	S1:	川村 咲真 2	⑥ - 1	藤田 悠馬 1
S2:	長谷川 直哉 2	⑥ - 1	飯塚 雄哉 2	S2:	山崎 優斗 2	⑥ - 0	平子 陽樹 1

4人制 リーグ戦

	6 いわき総合	3 - 0	7 磐城農
D:	高橋 幸大 2 小松 大和 2	⑦ - 5	西山 航樹 1 志賀 星斗 1
S1:	草野 大智 1	⑥ - 2	川村 咲真 2
S2:	長谷川 直哉 2	⑥ - 0	山崎 優斗 2

女子団体戦

7人制 リーグ戦

	1 磐 城		5 - 0	2 平 商	
S 1 :	吉 野 理 花	2	⑥ - 0	佐 藤 琉 奈	1
D 1 :	鎌 田 ひかり	2	⑥ - 0	作 山 日 和	2
	大 友 桜	1		三 瓶 歩 美	2
S 2 :	加 藤 颯 彩	1	⑥ - 0	佐 藤 瑞 希	2
D 2 :	草 野 真 穂	2	⑥ - 1	齋 藤 吏 伽	2
	千 葉 心 乃	2		飯 高 来 美	2
S 3 :	根 本 真 帆	1	⑥ - 1	松 本 真 佳	1

4人制 リーグ戦

	3 磐城桜が丘		3 - 0	6 湯 本			4 いわき光洋		2 - 1	5 福島高専	
D :	大 森 花 歩	2	⑥ - 2	赤 川 紗 那	1	D :	吉 田 梨 里 子	2	⑥ - 2	岩 崎 由 芽 花	2
	鈴 木 瑛	1		佐 川 し の ぶ	1		須 藤 里 奈	1		鈴 木 玖 巳 衣	1
S 1 :	蛭 田 莉 子	2	⑥ - 1	江 尻 絢 音	2	S 1 :	和 賀 凜 帆	1	⑥ - 3	佐 藤 琴 心	1
S 2 :	長 塚 統 子	1	⑥ - 0	佐 藤 陽 菜	1	S 2 :	大 谷 寧 彩	1	3 - ⑥	白 江 琉 華	1

4人制 リーグ戦

	3 磐城桜が丘		3 - 0	5 福島高専			4 いわき光洋		3 - 0	6 湯 本	
D :	鈴 木 瑛	1	⑥ - 2	岩 崎 由 芽 花	2	D :	須 藤 里 奈	1	⑥ - 4	赤 川 紗 那	1
	七 島 実 璃	1		鈴 木 玖 巳 衣	1		大 谷 寧 彩	1		佐 川 し の ぶ	1
S 1 :	蛭 田 莉 子	2	⑥ - 2	佐 藤 琴 心	1	S 1 :	和 賀 凜 帆	1	⑥ - 3	江 尻 絢 音	2
S 2 :	長 塚 統 子	1	⑥ - 0	白 江 琉 華	1	S 2 :	吉 田 梨 里 子	2	⑥ - 3	佐 藤 陽 菜	1

4人制 リーグ戦

(5)

	3 磐城桜が丘		3 - 0	4 いわき光洋			5 福島高専		3 - 0	6 湯 本	
D :	大 森 花 歩	2	⑥ - 1	吉 田 梨 里 子	2	D :	岩 崎 由 芽 花	2	⑥ - 4	赤 川 紗 那	1
	鈴 木 瑛	1		須 藤 里 奈	1		白 江 琉 華	1		佐 川 し の ぶ	1
S 1 :	蛭 田 莉 子	2	⑥ - 1	和 賀 凜 帆	1	S 1 :	佐 藤 琴 心	1	⑥ - 3	江 尻 絢 音	2
S 2 :	長 塚 統 子	1	⑥ - 0	大 谷 寧 彩	1	S 2 :	鈴 木 玖 巳 衣	1	⑥ - 0	佐 藤 陽 菜	1

男子シングルス

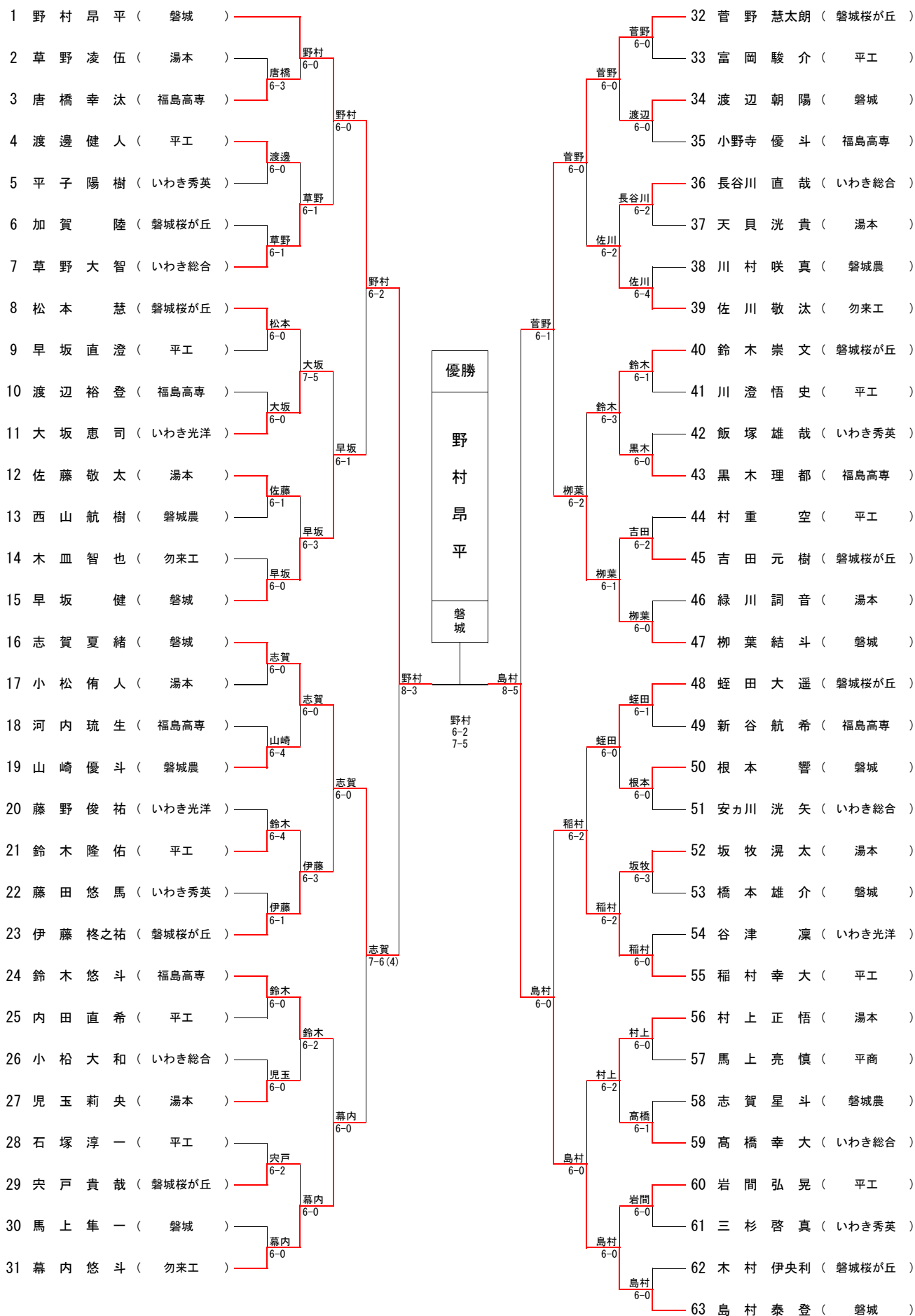

順位決定戦

☆男子シングルス

○3位決定戦



○5位決定戦

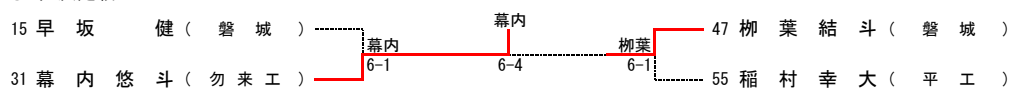

○7位決定戦

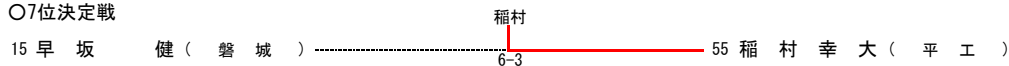

○9位決定戦

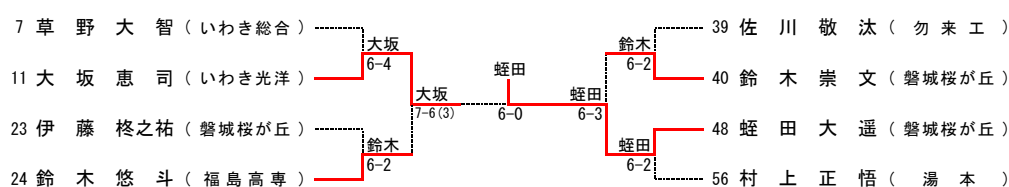

○11位決定戦

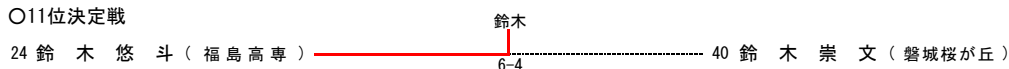

○13位決定戦

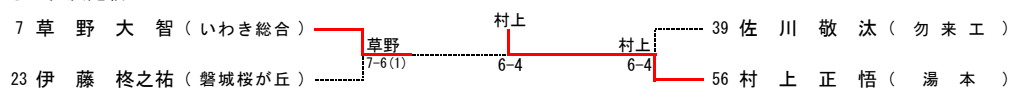

○15位決定戦

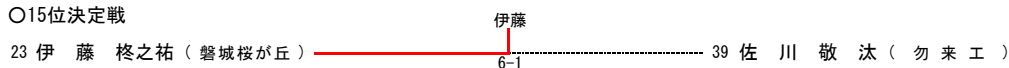

○17位決定戦

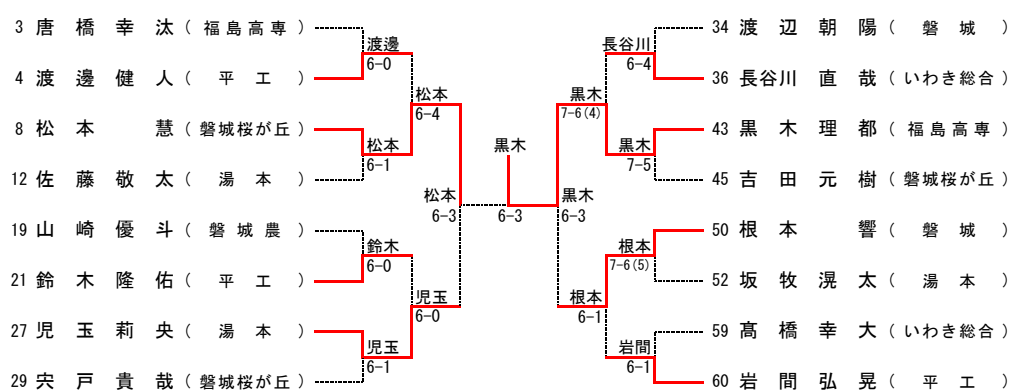

○19位決定戦

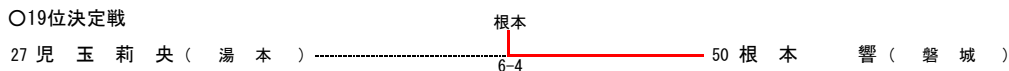

○21位決定戦

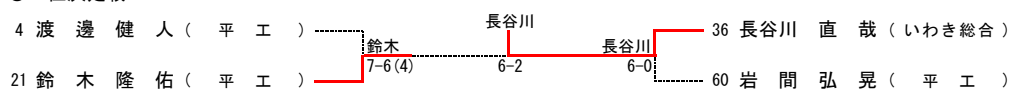

○23位決定戦

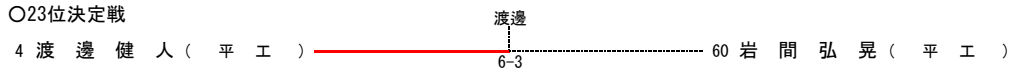

女子シングルス

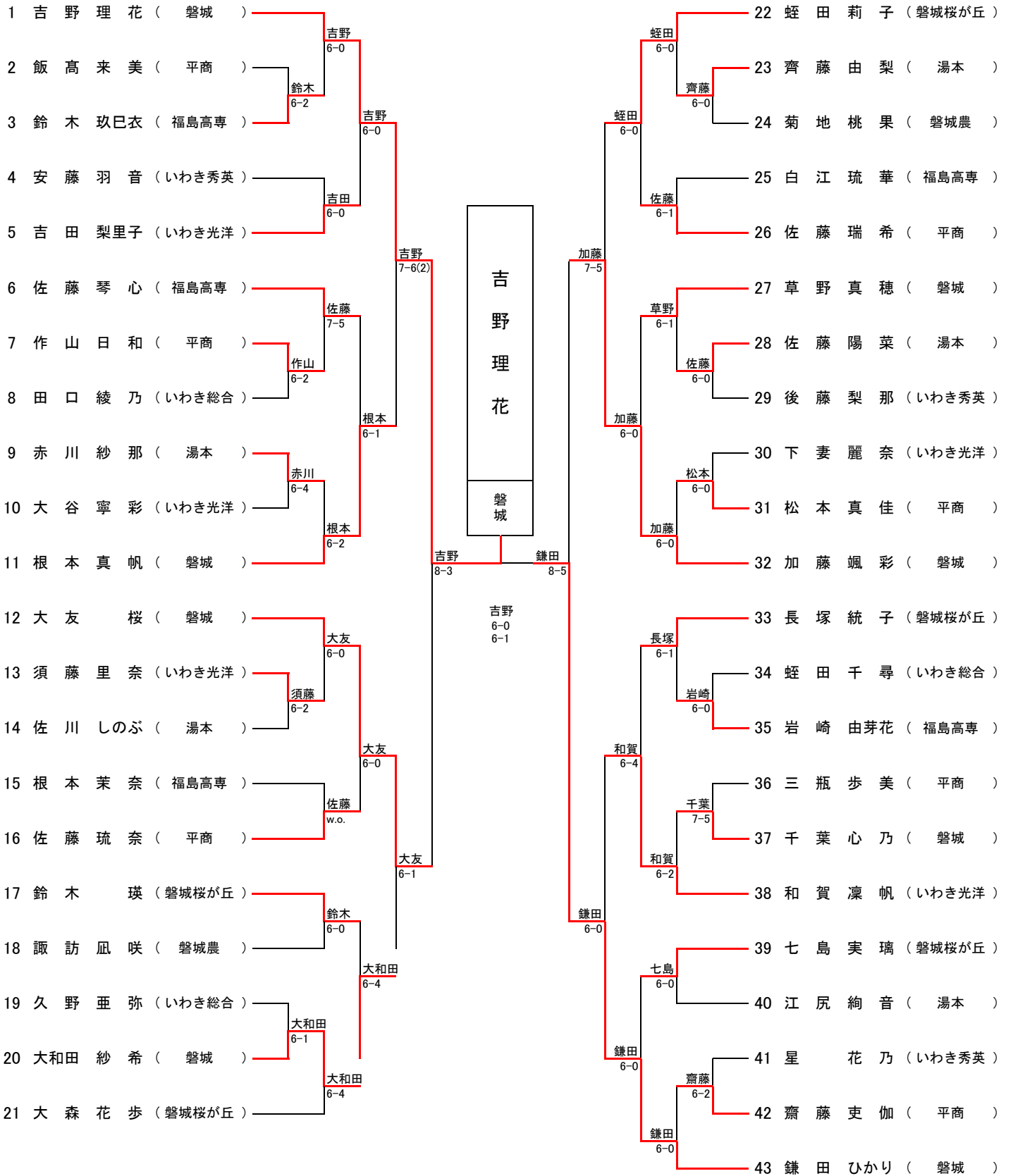

順位決定戦

☆女子シングルス

○3位決定戦

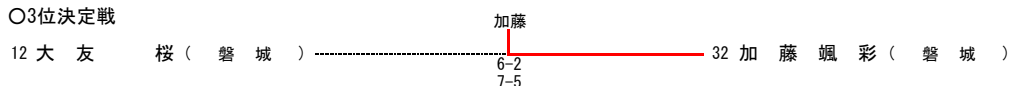

○5位決定戦

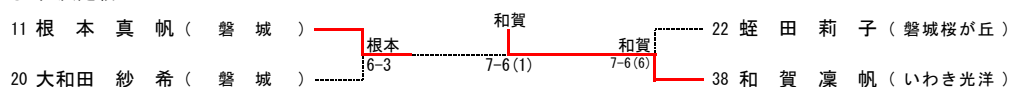

○7位決定戦

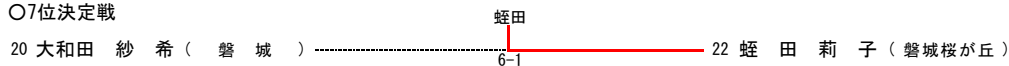

○9位決定戦

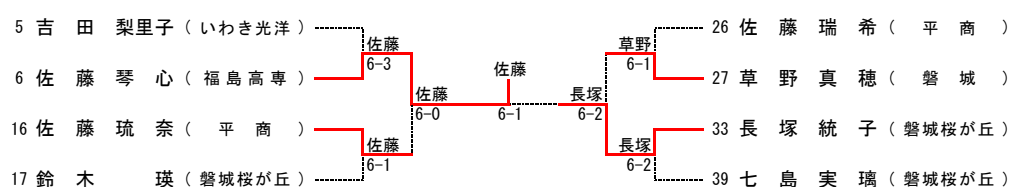

○11位決定戦

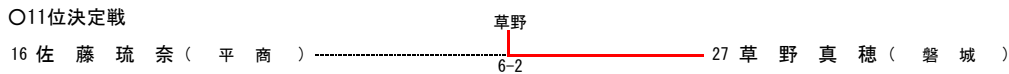

○13位決定戦

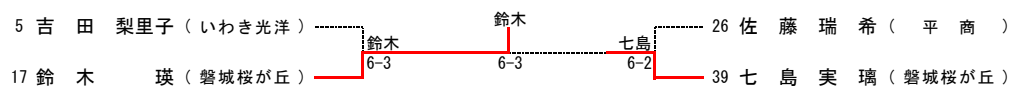

○15位決定戦

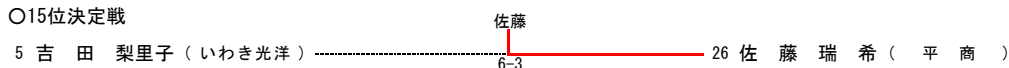

○17位決定戦

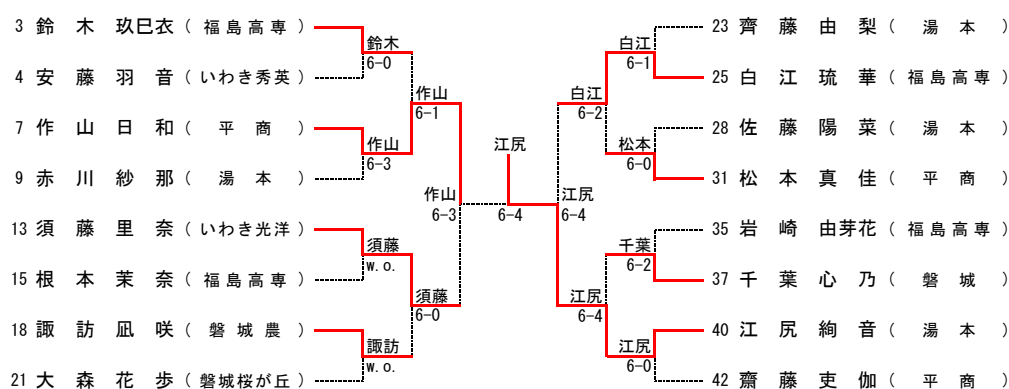

○19位決定戦

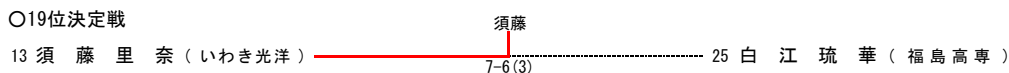

○21位決定戦

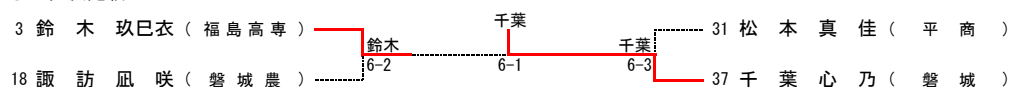

○23位決定戦

