

公 式 記 録

令和元年度
第53回 福島県高等学校新人体育大会
テニス競技 県北地区予選

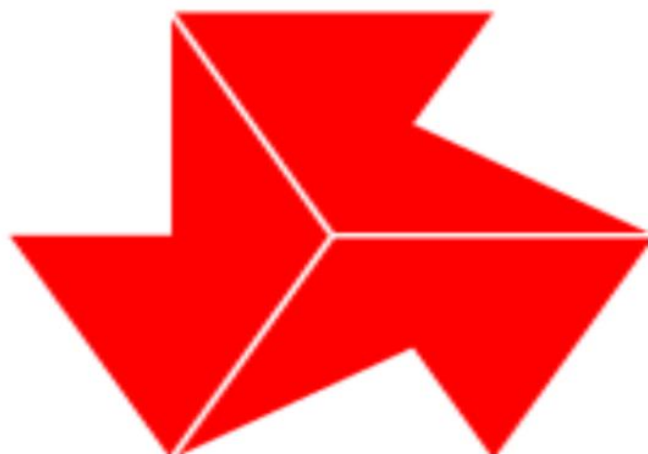

期 日	令和元年9月7日(土)~9日(月)
会 場	福島市庭球場
主 催	福島県高等学校体育連盟
共 催	福島市教育委員会
主 管	県北地区高等学校体育連盟テニス部

令和元年度福島県高等学校新人体育大会出場団体・選手一覧

団体戦 ※フリーエントリー

男子7人制		女子7人制	
1位	福島成蹊高等学校	1位	福島成蹊高等学校
2位	福島東高等学校	2位	福島高等学校
3位	学法福島高等学校	3位	福島南高等学校
3位(4位)	福島工業高等学校		
5位	橘高等学校		
6位	福島高等学校		
7位	福島商業高等学校		
8位	福島北高等学校		

男子4人制		女子4人制	
1位	福島南高等学校	1位	福島東高等学校
2位	聖光学院高等学校	2位	橘高等学校
		3位	福島商業高等学校

個人戦

男子シングルス		女子シングルス	
1位	大橋 亮 棋 2 (福島成蹊)	1位	佐久間 向日葵 2 (桜の聖母)
2位	鈴木 大 空 2 (橘)	2位	尾形 汐 理 2 (福島東)
3位	丹 治 陸 2 (福島東)	3位	渡 邊 亜優香 2 (福島成蹊)
3位(4位)	村山 優 太 2 (福島工)	3位(4位)	羽田 奏 子 2 (橘)
5位	佐藤 莞 吹 2 (福島成蹊)	5位	菅野 さくら 2 (福島成蹊)
6位	早坂 楓 也 2 (福島工)	6位	阿崎 美 羽 2 (福島成蹊)
7位	松田 駿太郎 2 (福島成蹊)	7位	永沼 美 咲 2 (福島)
8位	仲澤 知 哉 2 (福島成蹊)	8位	菊 地 莉 世 1 (福島成蹊)
9位	松崎 慧 2 (福島東)	9位	渡 邊 まこと 2 (福島成蹊)
10位	藤田 真一路 2 (福島東)	10位	鈴木 友 萌 2 (福島)
11位	池田 樹 希 2 (福島工)	11位	鏡 夏 音 2 (福島)
12位	渋谷 匠 2 (福島東)	12位	八木 渚 月 2 (福島東)
13位	佐久間 巧 実 2 (福島工)	13位	佐藤 ちひろ 2 (福島成蹊)
14位	鈴木 優 斗 2 (福島成蹊)	14位	相田 かのん 2 (福島成蹊)
15位	安齋 大 陸 2 (福島)	15位	菅野 怜 亜 1 (福島成蹊)
16位	穴 戸 大 希 2 (福島成蹊)	16位	田 尻 夢 奈 2 (橘)

男子団体戦

学校名	監督	No. 1	学年	No. 2	学年	No. 3	学年	No. 4	学年	No. 5	学年	No. 6	学年	No. 7	学年	No. 8	学年	No. 9	学年		
A1	福島成蹊	吉田秀一	2	佐藤莞吹	2	大橋亮棋	2	仲澤知哉	2	松田駿太郎	2	岡部留輝	1	宍戸大希	2	鈴木優斗	2	高橋諒太	1	寺嶋日向大	2
A2	学法福島	伊藤拓也	2	佐藤柊	2	小原広大	2	坂井昂汰	2	黒須輝	2	穴澤将浩	1	山口柁貴	1	渡邊真也	1	佐藤大介	1	山田裕貴	1
A3	橘	砂子田 吏	2	鈴木大空	2	近藤見時	2	渡邊 陸	2	二瓶 遍	2	黒須健斗	2	橋本雄太	1	菅野蒼葉	2	松浦佑弥	2	宍戸 尋一	1
A4	福島北	佐藤 淳	2	岸波優汰	2	菱沼大亮	2	大槻海斗	2	佐藤優人	2	大淵郁人	1	千葉悠生	1	菅野真仁	1	佐々木陸翔	2	小賀坂涼哉	2
B1	福島工	井上博行	2	村山優太	2	佐久間巧実	2	早坂楓也	2	佐藤 瞭	2	池田樹希	2	増田大夢	2	吉田州起	1	大久保有真	1		
B2	福島東	佐藤茂雄	2	丹治 陸	2	藤田真一路	2	渋谷 匠	2	松崎 慧	2	高橋悠真	2	縦山岳大	2	大出和樹	1	高橋壮太郎	2	二瓶 隼	2
B3	福島商	樋口高夫	2	小野 凜	2	鈴木匠海	1	二階堂達也	2	吉田智輝	1	大沼翔人	2	大河原尚紀	2	川島優雅	1	三品凜空	1		
B4	福島	国分 聡	2	安齋大陸	2	高橋悠太	1	鈴木康太	1	神野壮哉	1	寺島 熙	2	菅野 蓮	1	岡田大輝	1				

女子団体戦

学校名	監督	No. 1	学年	No. 2	学年	No. 3	学年	No. 4	学年	No. 5	学年	No. 6	学年	No. 7	学年	No. 8	学年	No. 9	学年		
1	福島成蹊	熊坂州平	2	渡邊 亜優香	2	菅野 さくら	2	菊地 莉世	1	阿崎美羽	2	渡邊 まこと	2	相田 かのん	2	菅野 怜亜	1	佐藤 ちひろ	2	佐藤 碧	2
2	福島	佐久間 明子	2	永沼美咲	2	鈴木友萌	2	鏡 夏音	2	武藤凜帆	2	山岸しずく	1	大野彩葉	1	宮本綾乃	1	大竹莉緒	1		
3	福島南	村上優子	2	佐久間 祥乃	2	丹治美優	2	鈴木朱理	2	福王寺 凜	2	小林愛実	2	二階堂彩華	2	五十嵐由佳	2	阿部志美	2	高野智華	1

男子団体戦(4人制)

	学校名	監督	No. 1	学年	No. 2	学年	No. 3	学年	No. 4	学年	No. 5	学年	No. 6	学年
1	福島南	佐藤善範	横田悠里	1	神尾悠介	2	村上尚哉	2	小澤真生	1	菅野文碧	1		
2	聖光学院	小野隆道	川崎流空	2	石川尚輝	1	佐藤拓斗	1	八巻賢征	2				

女子団体戦(4人制)

	学校名	監督	No. 1	学年	No. 2	学年	No. 3	学年	No. 4	学年	No. 5	学年	No. 6	学年
1	福島東	三瓶史絵	尾形汐理	2	亀田有咲	2	八木渚月	2	白坂琉音	1	小野葵	1		
2	橘	浅野克典	羽田奏子	2	田尻夢奈	2	吉岡月杏	1	穴戸那菜	1				
3	福島商	中島勝	佐藤比十美	2	奥山綾乃	1	加賀谷千尋	2	菅野友梨香	2				

男子団体戦 Aブロック

	福島成蹊	学法福島	橘	福島北	勝敗	セット率	順位
A1	福島成蹊	4-1 ○	4-1 ○	5-0 ○	3勝		1
A2	学法福島	1-4 ×	3-2 ○	4-1 ○	2勝1敗		2
A3	橘	1-4 ×	2-3 ×	4-1 ○	1勝2敗		3
A4	福島北	0-5 ×	1-4 ×	1-4 ×	3敗		4

Bブロック

	福島工業	福島東	福島商業	福島	勝敗	セット率	順位
B1	福島工業	2-3 ×	4-1 ○	3-2 ○	2勝1敗		2
B2	福島東	3-2 ○	3-2 ○	4-1 ○	3勝		1
B3	福島商業	1-4 ×	2-3 ×	2-3 ×	3敗		4
B4	福島	2-3 ×	1-4 ×	3-2 ○	1勝2敗		3

1R	1-4	2-3
2R	1-3	2-4
3R	1-2	3-4

決勝トーナメント

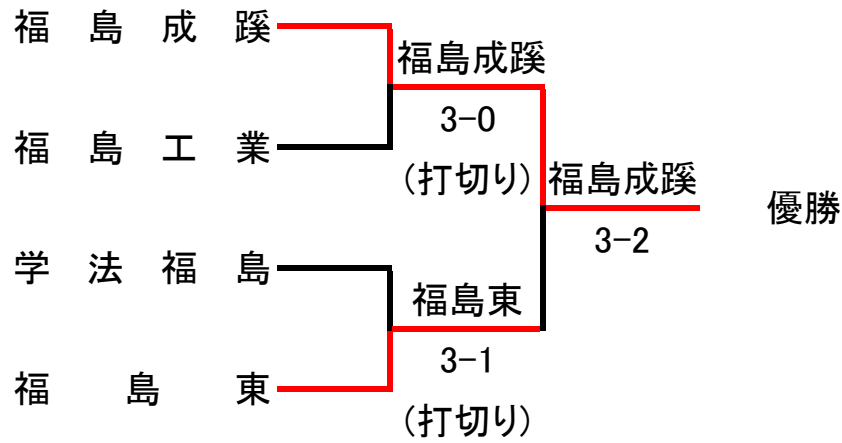

5位～8位決定トーナメント

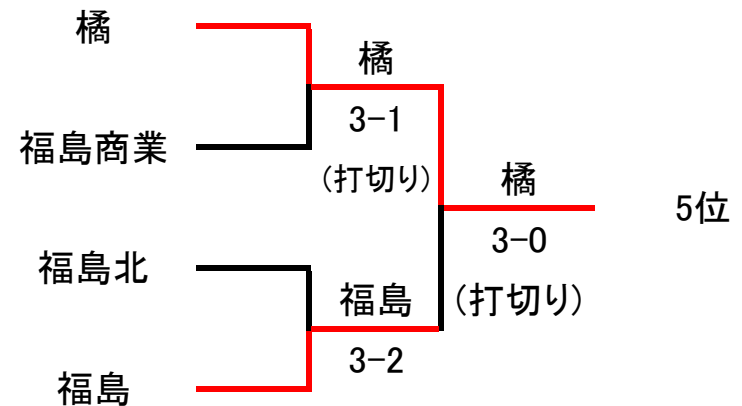

3位決定戦

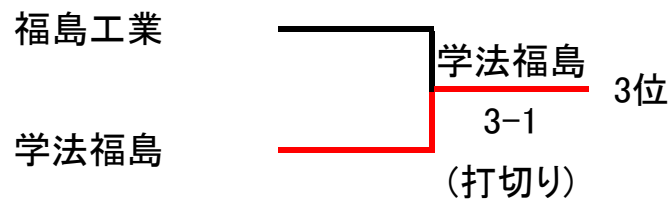

7位決定戦

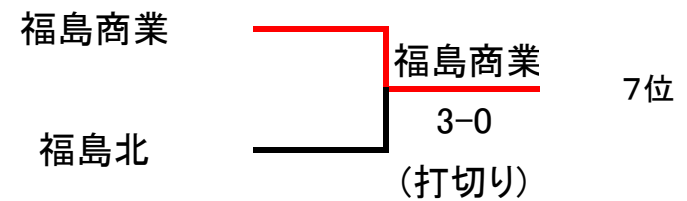

4人制

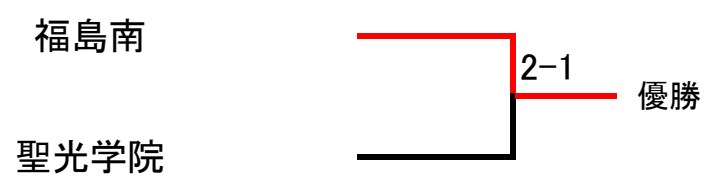

男子団体予選 (Aブロック)

1 R	福島成蹊	5	—	0	福島北	
S1:	大橋亮棋	○	6	—	0	菱沼大亮
D1:	仲澤知哉 松田駿太郎	○	6	—	0	岸波優汰 佐藤優人
S2:	宍戸大希	○	6	—	0	大槻海斗
D2:	岡部留輝 高橋諒太	○	6	—	1	大淵郁人 菅野真仁
S3:	鈴木優斗	○	6	—	0	佐々木陸翔

男子団体予選 (Aブロック)

2 R	福島成蹊	4	—	1	橘	
S1:	大橋亮棋	5	—	7	○	鈴木大空
D1:	佐藤莞吹 松田駿太郎	○	6	—	2	渡邊陸 黒須健斗
S2:	仲澤知哉	○	6	—	1	近藤見時
D2:	岡部留輝 高橋諒太	○	7	—	5	二瓶遍 菅野蒼葉
S3:	宍戸大希	○	7	—	5	橋本雄太

男子団体予選 (Aブロック)

3 R	福島成蹊	4	—	1	学法福島	
S1:	大橋亮棋	○	6	—	3	佐藤柊
D1:	佐藤莞吹 仲澤知哉	○	6	—	0	坂井昂汰 山口柁貴
S2:	松田駿太郎	6(4)	—	7	○	小原広大
D2:	岡部留輝 高橋諒太	○	6	—	0	黒須輝 渡邊真也
S3:	宍戸大希	○	6	—	2	穴澤将浩

1 R	学法福島	3	—	2	橘	
S1:	佐藤柊	○	6	—	2	鈴木大空
D1:	黒須輝 渡邊真也	1	—	6	○	渡邊陸 黒須健斗
S2:	小原広大	○	7	—	5	近藤見時
D2:	穴澤将浩 山口柁貴	○	6	—	1	二瓶遍 松浦佑弥
S3:	坂井昂汰	2	—	6	○	橋本雄太

2 R	学法福島	4	—	1	福島北	
S1:	佐藤柊	○	6	—	1	菱沼大亮
D1:	黒須輝 渡邊真也	1	—	6	○	岸波優汰 佐藤優人
S2:	小原広大	○	7	—	5	大槻海斗
D2:	穴澤将浩 山口柁貴	○	6	—	3	大淵郁人 菅野真仁
S3:	坂井昂汰	○	6	—	1	佐々木陸翔

3 R	橘	4	—	1	福島北	
S1:	鈴木大空	○	6	—	0	菱沼大亮
D1:	渡邊陸 黒須健斗	4	—	6	○	岸波優汰 佐藤優人
S2:	近藤見時	○	6	—	4	大槻海斗
D2:	二瓶遍 菅野蒼葉	○	6	—	2	大淵郁人 菅野真仁
S3:	橋本雄太	○	6	—	1	佐々木陸翔

男子団体予選 (Bブロック)

1 R	福島工	3	—	2	福島
S1:	村山優太	6(4)	—	7	○ 安齋大陸
D1:	佐藤瞭 池田樹希	○ 6	—	1	神野壯哉 菅野蓮
S2:	佐久間巧実	○ 6	—	0	高橋悠太
D2:	増田大夢 吉田州起	○ 6	—	2	寺島熙 岡田大輝
S3:	早坂楓也	4	—	6	○ 鈴木康太

男子団体予選 (Bブロック)

2 R	福島工	4	—	1	福島商
S1:	佐久間巧実	○ 6	—	1	鈴木匠海
D1:	村山優太 佐藤瞭	○ 6	—	4	小野凜 大沼翔人
S2:	早坂楓也	○ 7	—	6(4)	二階堂達也
D2:	増田大夢 大久保有真	1	—	6	○ 吉田智輝 大河原尚紀
S3:	池田樹希	○ 6	—	4	川島優雅

男子団体予選 (Bブロック)

3 R	福島工	2	—	3	福島東
S1:	佐久間巧実	1	—	6	○ 丹治陸
D1:	村山優太 佐藤瞭	4	—	6	○ 藤田真一路 松崎慧
S2:	早坂楓也	○ 6	—	1	渋谷匠
D2:	増田大夢 吉田州起	0	—	6	○ 高橋悠真 樫山岳大
S3:	池田樹希	○ 4	—	3	大出和樹

1 R	福島東	3	—	2	福島商
S1:	丹治陸	○ 6	—	3	鈴木匠海
D1:	藤田真一路 松崎慧	○ 6	—	3	小野凜 三品凜空
S2:	渋谷匠	4	—	6	○ 二階堂達也
D2:	高橋悠真 樫山岳大	○ 6	—	0	吉田智輝 大沼翔人
S3:	高橋壮太郎	3	—	6	○ 川島優雅

2 R	福島東	4	—	1	福島
S1:	丹治陸	○ 6	—	3	安齋大陸
D1:	藤田真一路 松崎慧	○ 6	—	0	神野壯哉 菅野蓮
S2:	渋谷匠	2	—	6	○ 高橋悠太
D2:	高橋悠真 樫山岳大	○ 6	—	2	寺島熙 岡田大輝
S3:	大出和樹	○ 6	—	3	鈴木康太

3 R	福島商	2	—	3	福島
S1:	小野凜	2	—	6	○ 安齋大陸
D1:	吉田智輝 大河原尚紀	3	—	6	○ 神野壯哉 菅野蓮
S2:	二階堂達也	○ 6	—	3	高橋悠太
D2:	大沼翔人 三品凜空	○ 6	—	4	寺島熙 岡田大輝
S3:	川島優雅	3	—	6	○ 鈴木康太

男子団体（順位決定トーナメント）

SF	福島成蹊	3	—	0	福島工	
S1:	佐藤 莞 吹	○	6	—	2	村山 優 太
D1:	仲澤 知 哉 松田 駿太郎	○	6	—	2	佐久間 巧 実 佐藤 瞭
S2:	大橋 亮 棋	○	6	—	2	早坂 楓 也
D2:	岡部 留 輝 高橋 諒 太	(打切)	0	—	1	増田 大 夢 吉田 州 起
S3:	穴戸 大 希	(打切)	0	—	0	池田 樹 希

男子団体（順位決定トーナメント）

F	福島成蹊	3	—	2	福島東	
S1:	大橋 亮 棋	○	6	—	0	渋谷 匠
D1:	佐藤 莞 吹 松田 駿太郎		2	—	6	○ 藤田 真一路 松崎 慧
S2:	仲澤 知 哉	○	6	—	1	高橋 悠 真
D2:	岡部 留 輝 高橋 諒 太		4	—	6	○ 丹治 陸 樅山 岳 大
S3:	穴戸 大 希	○	6	—	4	高橋 壮太郎

男子団体（順位決定トーナメント）

5~8	橘	3	—	1	福島商	
S1:	鈴木 大 空	○	6	—	0	鈴木 匠 海
D1:	近藤 見 時 渡邊 陸	○	6	—	2	小野 凜 大沼 翔 人
S2:	橋本 雄 太		2	—	6	○ 二階堂 達 也
D2:	二瓶 遍 黒須 健 斗	○	6	—	2	吉田 智 輝 三品 凜 空
S3:	穴戸 尋 一	(打切)	4	—	5	川島 優 雅

男子団体（順位決定トーナメント）

5決	橘	3	—	0	福島	
S1:	鈴木 大 空	(打切)	5	—	4	安齋 大 陸
D1:	二瓶 遍 黒須 健 斗	○	6	—	1	神野 壮 哉 菅野 蓮
S2:	渡邊 陸	○	6	—	3	高橋 悠 太
D2:	近藤 見 時 松浦 佑 弥	○	6	—	4	寺島 熙 岡田 大 輝
S3:	橋本 雄 太	(打切)	5	—	4	鈴木 康 太

男子団体（4人制）

	福島南	2	—	1	聖光学院	
D:	神尾 悠 介 村上 尚 哉	○	7	—	5	佐藤 拓 斗 八巻 賢 征
S1:	横田 悠 里	○	6	—	4	川崎 流 空
S2:	小澤 真 生		4	—	6	○ 石川 尚 輝

SF	学法福島	1	—	3	福島東	
S1:	佐藤 柊	○	6	—	3	藤田 真一路
D1:	黒須 輝 渡邊 真也		0	—	6	○ 丹治 陸 樅山 岳 大
S2:	小原 広 大		4	—	6	○ 松崎 慧
D2:	穴澤 将 浩 山口 柁 貴		3	—	6	○ 渋谷 匠 高橋 壮太郎
S3:	坂井 昂 汰	(打切)	0	—	0	高橋 悠 真

3決	学法福島	3	—	1	福島工	
S1:	佐藤 柊	○	6	—	3	村山 優 太
D1:	黒須 輝 渡邊 真也		1	—	6	○ 佐久間 巧 実 佐藤 瞭
S2:	小原 広 大	○	7	—	6(1)	早坂 楓 也
D2:	穴澤 将 浩 山口 柁 貴	○	6	—	2	吉田 州 起 大久保 有 真
S3:	坂井 昂 汰	(打切)	1	—	3	池田 樹 希

5~8	福島北	2	—	3	福島	
S1:	菱沼 大 亮		2	—	6	○ 安齋 大 陸
D1:	岸波 優 汰 佐藤 優 人	○	7	—	6(2)	神野 壮 哉 菅野 蓮
S2:	大槻 海 斗	○	7	—	5	高橋 悠 太
D2:	大淵 郁 人 菅野 真 仁		3	—	6	○ 寺島 熙 岡田 大 輝
S3:	千葉 悠 生		0	—	6	○ 鈴木 康 太

7決	福島北	0	—	3	福島商	
S1:	菱沼 大 亮	(打切)	2	—	5	鈴木 匠 海
D1:	佐藤 優 人 佐々木 陸 翔	(打切)	3	—	5	小野 凜 大沼 翔 人
S2:	大槻 海 斗		2	—	6	○ 二階堂 達 也
D2:	菅野 真 仁 小賀坂 涼 哉		0	—	6	○ 川島 優 雅 三品 凜 空
S3:	千葉 悠 生		1	—	6	○ 大河原 尚 紀

			—		
D:			—		
S2:			—		
S3:			—		

女子団体戦

7人制

		福 島 成 蹊	福 島	福 島 南	勝敗	セット率	順位
1	福 島 成 蹊		5-0 ○	5-0 ○	2勝		1
2	福 島	0-5 ×		3-2 ○	1勝1敗		2
3	福 島 南	0-5 ×	2-3 ×		2敗		3

4人制

		福 島 東	橘	福 島 商 業	勝敗	セット率	順位
1	福 島 東		2-1 ○	2-1 ○	2勝		1
2	橘	1-2 ×		2-1 ○	1勝1敗		2
3	福 島 商 業	1-2 ×	1-2 ×		2敗		3

1R	1-3
2R	2-3
3R	1-2

女子団体（7人制）

1 R	福島成蹊	5	—	0	福島南	
S1:	渡邊 亜優香	○	6	—	0	佐久間 祥乃
D1:	阿崎 美羽 渡邊 まこと	○	6	—	2	福王寺 凜 小林 愛実
S2:	菅野 さくら	○	6	—	0	丹治 美優
D2:	佐藤 ちひろ 佐藤 碧	○	6	—	3	阿部 志美 高野 智華
S3:	菊地 莉世	○	6	—	3	鈴木 朱理

女子団体（7人制）

3 R	福島成蹊	5	—	0	福島	
S1:	渡邊 亜優香	○	6	—	1	永沼 美咲
D1:	阿崎 美羽 渡邊 まこと	○	6	—	0	武藤 凜帆 宮本 綾乃
S2:	菅野 さくら	○	6	—	1	鈴木 友萌
D2:	佐藤 ちひろ 佐藤 碧	○	6	—	4	山岸 しずく 大野 彩葉
S3:	菊地 莉世	○	6	—	1	鏡 夏音

女子団体（4人制）

1 R	福島東	2	—	1	福島商	
D:	亀田 有咲 白坂 琉音	○	6	—	3	加賀谷 千尋 菅野 友梨香
S1:	尾形 汐理	0	—	6	○	佐藤 比十美
S2:	八木 渚月	○	6	—	0	奥山 綾乃

女子団体（4人制）

3 R	福島東	2	—	1	橘	
D:	亀田 有咲 白坂 琉音	○	6	—	4	吉岡 月杏 宍戸 那菜
S1:	尾形 汐理	○	6	—	4	羽田 奏子
S2:	八木 渚月	5	—	7	○	田尻 夢奈

2 R	福島	3	—	2	福島南	
S1:	永沼 美咲	○	6	—	1	佐久間 祥乃
D1:	武藤 凜帆 宮本 綾乃	3	—	6	○	福王寺 凜 小林 愛実
S2:	鈴木 友萌	○	6	—	2	丹治 美優
D2:	山岸 しずく 大野 彩葉	4	—	6	○	二階堂 彩華 五十嵐 由佳
S3:	鏡 夏音	○	6	—	4	鈴木 朱理

		—	
S1:		—	
D1:		—	
S2:		—	
D2:		—	
S3:		—	

2 R	橘	2	—	1	福島商	
D:	吉岡 月杏 宍戸 那菜	3	—	6	○	加賀谷 千尋 菅野 友梨香
S1:	羽田 奏子	○	6	—	1	佐藤 比十美
S2:	田尻 夢奈	○	6	—	0	奥山 綾乃

1 R		—	
D1:		—	
S2:		—	
S3:		—	

男子シングルス

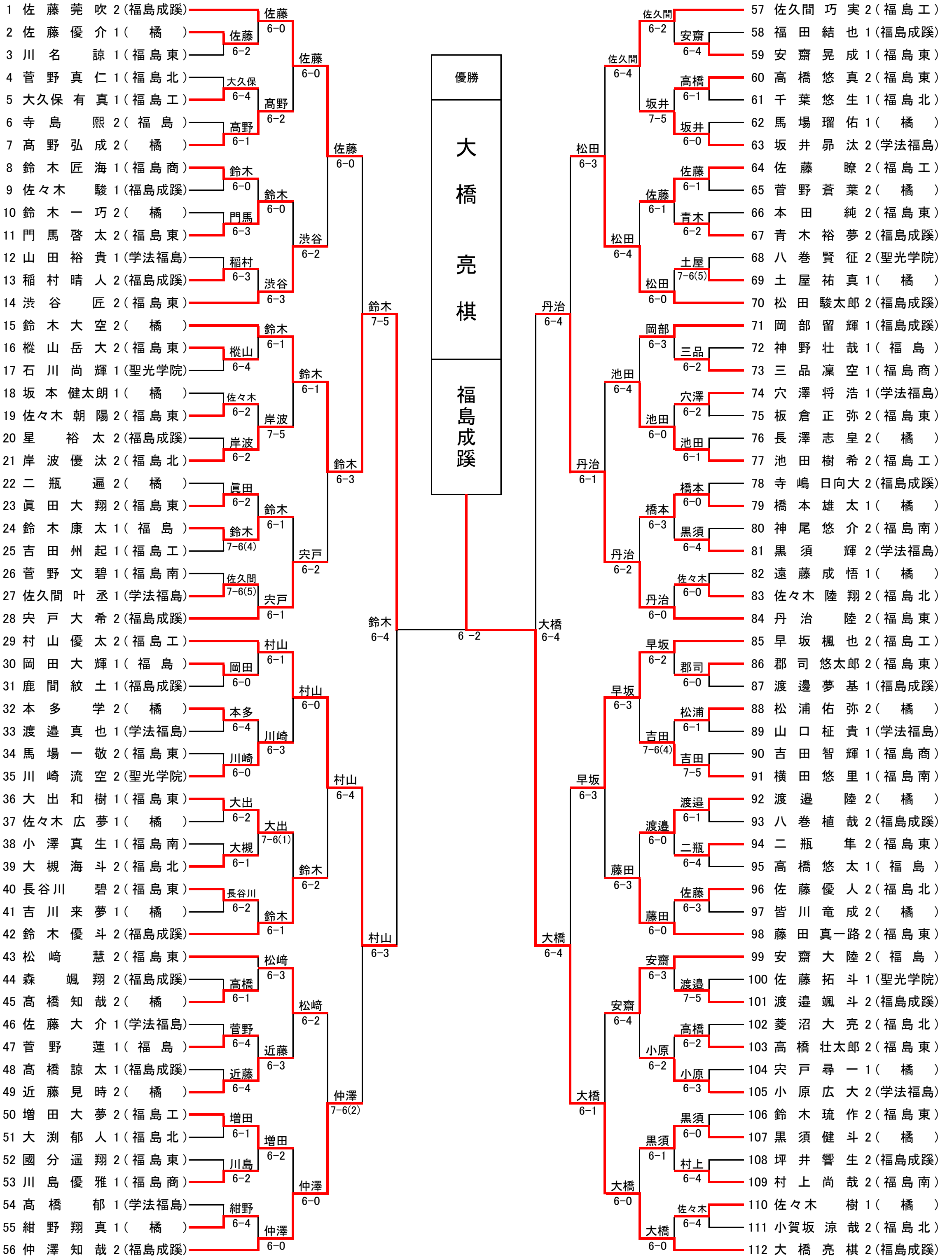

男子シングルス3決

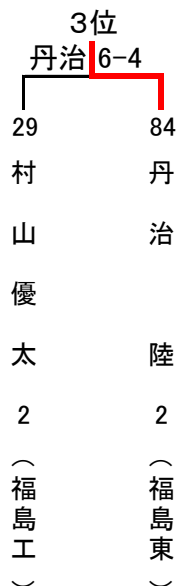

男子シングルス5~8決

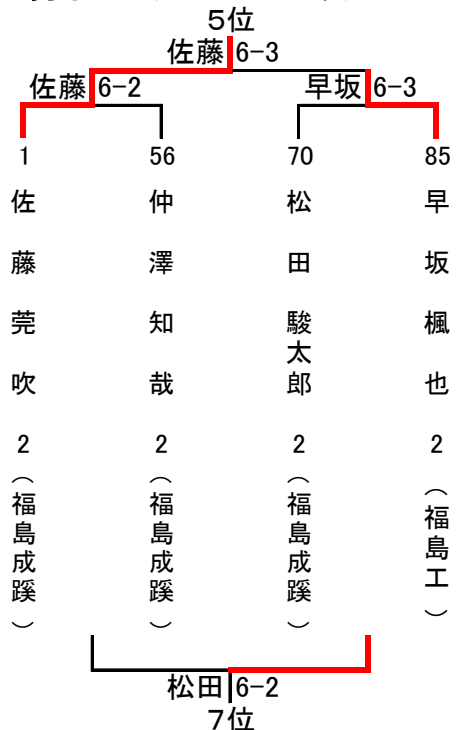

男子シングルス9~16決

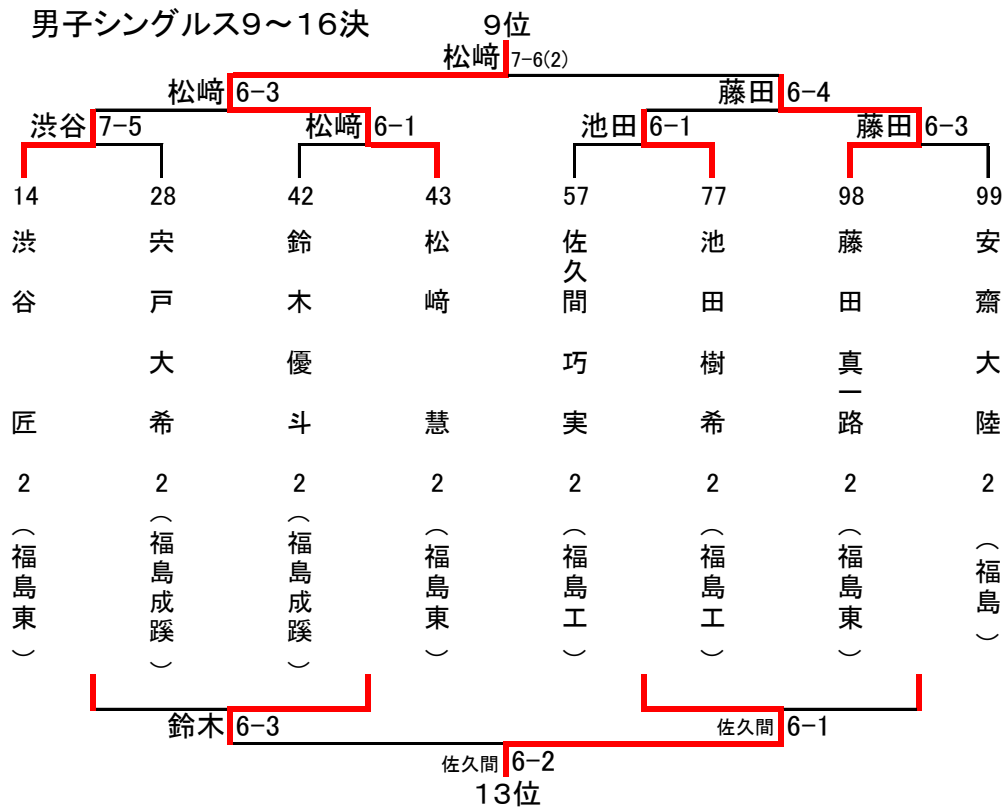

11決



15決

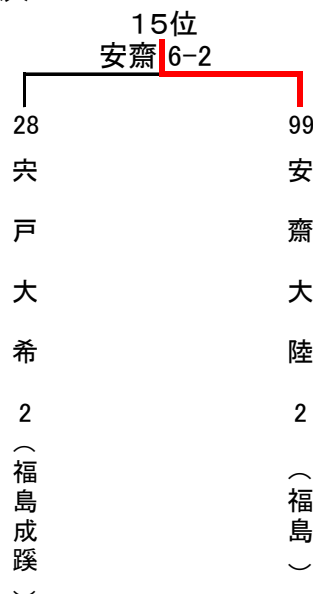

女子シングルス

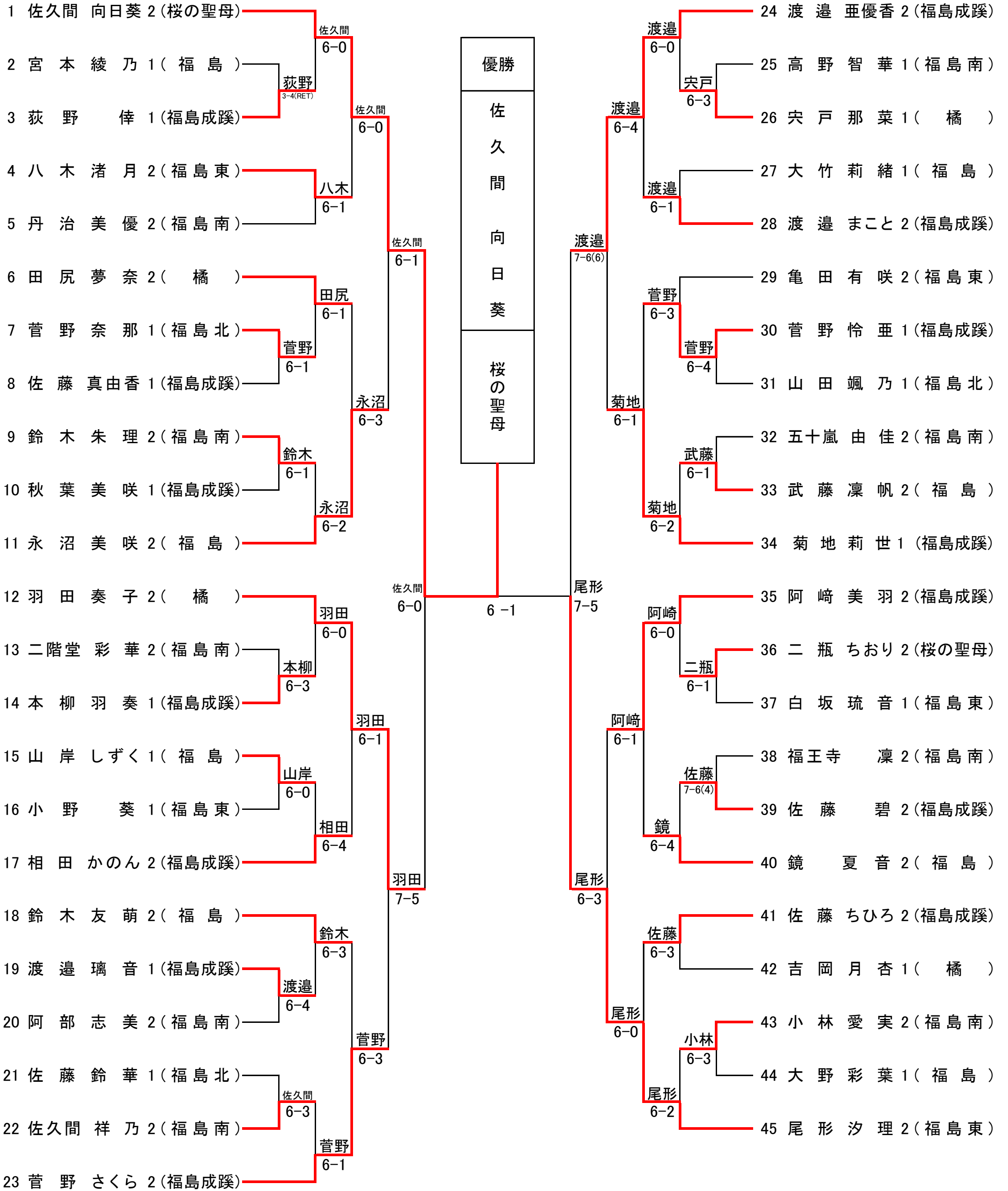

女子シングルス3決

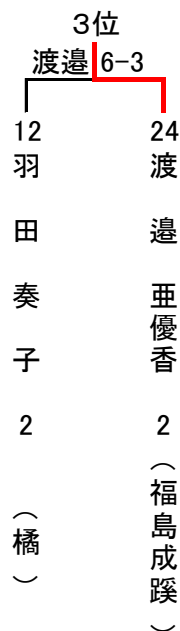

女子シングルス5~8決

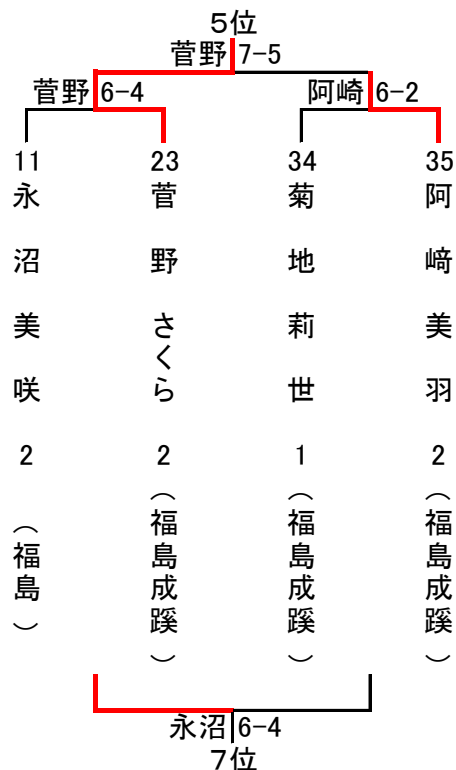

女子シングルス9~16決

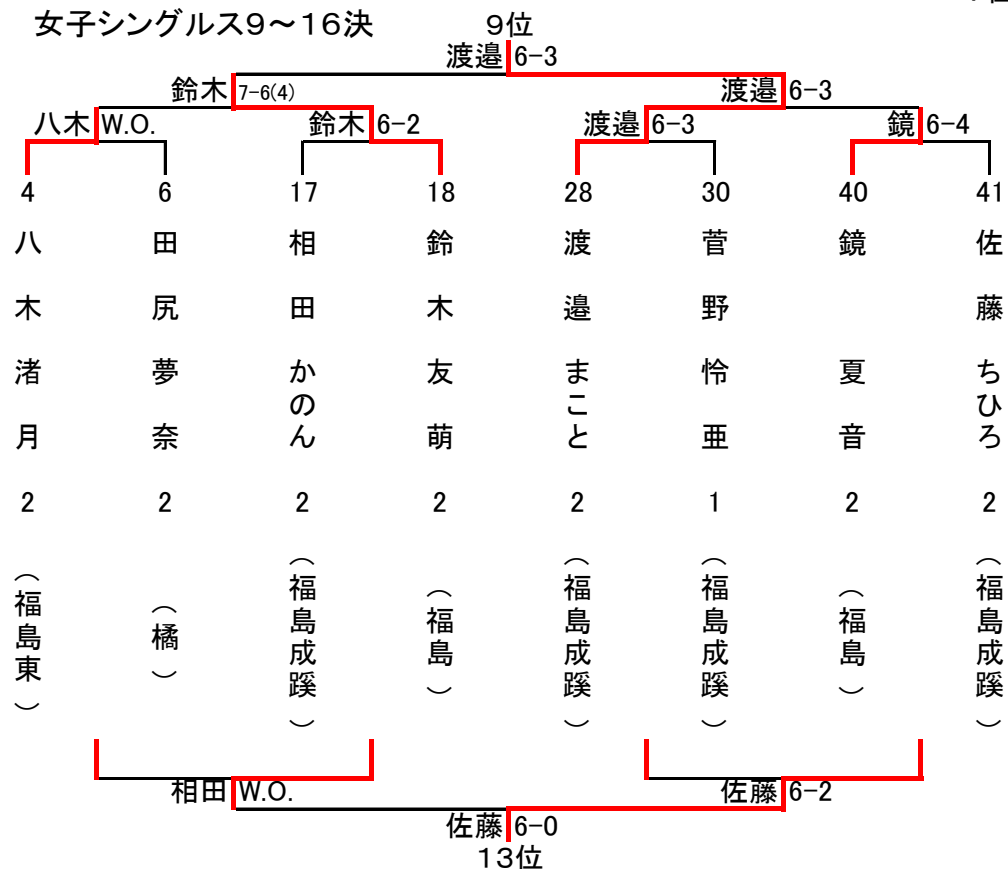

11決



15決

