

# 男子団体組手

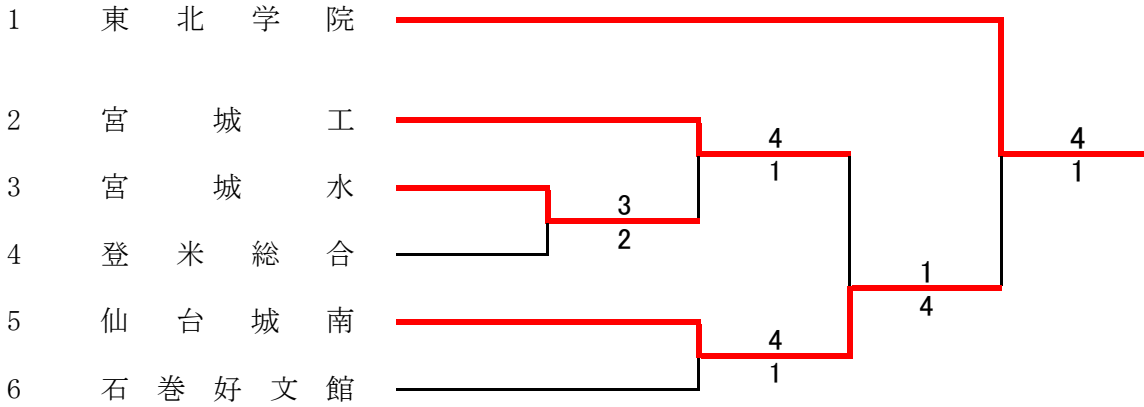

※ 東北学院は昨年度東北選抜大会優勝により、東北選抜推薦出場決定

## 東北大会第3代表決定戦

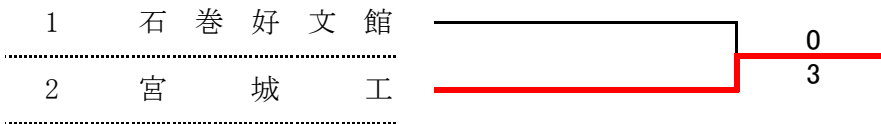

# 女子団体組手

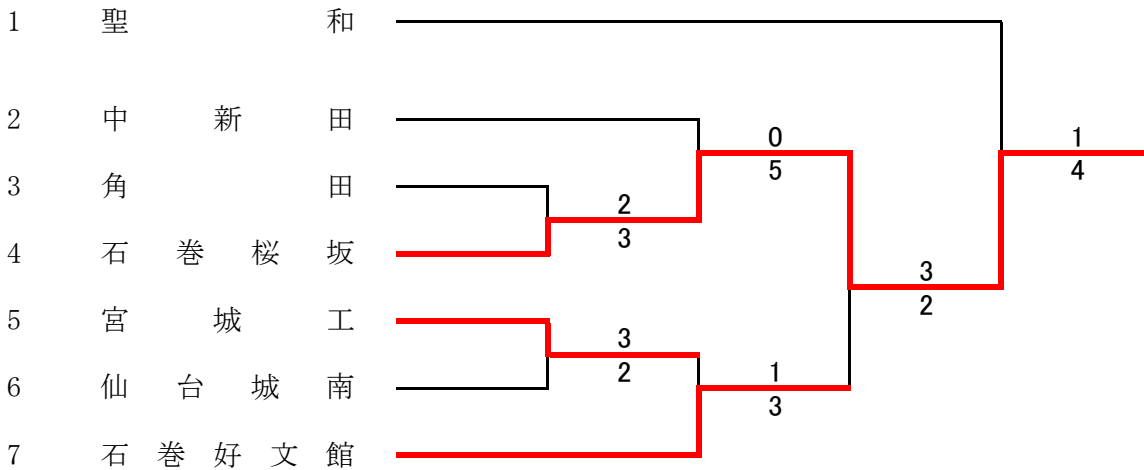

※ 聖和は昨年度東北選抜大会優勝により、東北選抜推薦出場決定済み。

## 東北大会第3代表決定戦

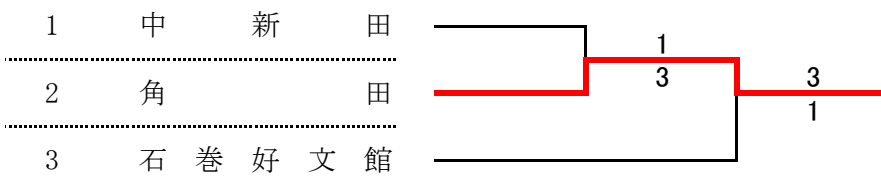

# 平成30年度 新人大会 男子団体組手 優勝決定戦記録

赤 東北学院 高校 対 青 仙台城南 高校

赤	選手名	ポイント	勝敗		勝敗	ポイント	選手名	青
先鋒	武内 潤	7	○	-	×	7	小松 宥摩	先鋒
次鋒	若生 崇起	8	○	-	×	0	越河 雄途	次鋒
中堅	武山 怜雅	7	○	-	×	5	星 達貴	中堅
副将	小林 玄和	5	○	-	×	0	鈴木 瑠伊	副将
大将	高橋 慶大	5	×	-	○	8	工藤 潤哉	大将
(代表)				-				(代表)
合計		32	4	-	1	20	合計	

勝敗		ポイント	勝数	対	勝数	ポイント		勝敗
勝	赤	32	4	対	1	20	青	負

# 平成30年度 新人大会 女子団体組手 優勝決定戦記録

赤 聖和学園 高校 対 青 石巻市立桜坂 高校

赤	選手名	ポイント	勝敗		勝敗	ポイント	選手名	青
先鋒	阿部 愛理	1	×	-	○	1	遠藤 かや	先鋒
次鋒	鈴木 愛奈	7	○	-	×	0	清水 愛望	次鋒
中堅	太田 真白	0	×	-	○	7	大石 玲菜	中堅
副将	加藤 和日	1	×	-	○	1	小山 琉亜	副将
大将	松本 望愛	1	×	-	○	2	浅野 ひまり	大将
(代表)				-				(代表)
合計		10	1	-	4	11	合計	

勝敗		ポイント	勝数		勝数	ポイント		勝敗
負	赤	10	1	対	4	11	青	勝

# 学校対抗得点表

	番号	学 校 名	団体組手	団体形	個人組手	個人形	総合得点	総合順位
男子 12 校	1	宮 城 工	20	18	2		40	3
	2	東 北 学 院	40		18	14	72	1
	3	仙 台 城 南	30	24	12	6	72	2
	4	仙 台 育 英						
	5	聖 ウ ル ス ラ						
	6	富 谷						
	7	石 卷 好 文 館						
	8	石 卷 西						
	9	宮 城 水			6		6	
	10	中 新 田						
	11	黒 川						
	12	登 米 総 合		12	4		16	
女子 11 校	1	宮 城 工		12	2	2	16	
	2	仙 台 城 南			12		12	
	3	仙 台 育 英						
	4	聖 和	30	18	12		60	2
	5	角 田			6		6	
	6	石 卷 好 文 館	20	12	4	8	44	3
	7	石 卷 桜 坂	40	24	2	10	76	1
	8	中 新 田						
	9	登 米 総 合			4		4	
	10	大 崎 中 央						
	11	気 仙 沼						

## 【 配 点 法 】

- ① 男女団体組手 優勝決定戦勝者 40点 優勝決定戦敗者 30点 トーナメント2位 20点
- ② 男女団体形 1位 24点 2位 18点 3位 12点
- ③ 男子個人形 優勝者 8点 第1位 6点 トーナメント2位 4点 トーナメント3位 2点
- ④ 女子個人形 1位 8点 2位 6点 3位 4点 4位 2点
- ⑤ 男女個人組手 1位 6点 2位 4点 3位 2点

\*総合順位の決定において、総合得点が同一の場合は、団体組手種目上位の学校を上位とする。

# 大会 結 果

## < 男子 >

団体組手	優勝	第1位	第2位	第3位		
	東北学院	仙台城南	宮城工	宮城水	石巻好文館	
団体形	1位		2位	3位		
	仙台城南		宮城工	登米総合	----	
個人組手	軽 量 級					
	1位		2位	3位		
	櫻井 海 宮城水		武山 怜雅 東北学院	伊丹 健介 宮城工	鈴木 瑠伊 仙台城南	
	中 量 級					
	1位		2位	3位		
	高橋 慶太 東北学院		工藤 潤哉 仙台城南	相澤 烈夏 登米総合	若生 崇起 東北学院	
	重 量 級					
1位		2位	3位			
星 達貴 仙台城南		小林 玄和 東北学院	武内 潤 東北学院	宮本 翔稀 登米総合		
個人形	優勝	第1位	第2位	第3位		
	内海 敬 東北学院	小松 宥摩 仙台城南	武山 怜雅 東北学院	小齋 拳也 東北学院	櫻井 海 宮城水	
男子総合	1位		2位	3位		
	東北学院		仙台城南	宮城工		

## < 女子 >

団体組手	優勝	第1位	第2位	第3位		
	石巻桜坂	聖和	石巻好文館	中新田	宮城工	
団体形	1位		2位	3位		
	石巻桜坂		聖和	石巻好文館	宮城工	
個人組手	軽 量 級					
	1位		2位	3位		
	大槻 泉季 仙台城南		阿部 愛理 聖和	佐々木 桜未 石巻好文館	梶原 まひる 石巻好文館	
	中 量 級					
	1位		2位	3位		
	鈴木 愛奈 聖和		引地 果凜 角田	菊地 萌々花 角田	加藤 和日 聖和	
	重 量 級					
1位		2位	3位			
三浦 一葉 仙台城南		高橋 萌 登米総合	瀬戸 菜南子 宮城工	小山 琉亜 石巻桜坂		
個人形	1位		2位	3位		
	梶原 まひる 石巻好文館		浅野 ひまり 石巻桜坂	清水 愛望 石巻桜坂	針生 花音 宮城工	
女子総合	1位		2位	3位		
	石巻桜坂		聖和	石巻好文館		

東北選抜大会出場校及び出場者数一覧

	団体組手	団体形	個人組手	個人形
男子	3チーム※	2チーム	6名(各階級2名)	5名※
女子	3チーム※	2チーム	6名(各階級2名)	4名

※前年度東北選抜大会優勝校、優勝者を含む

# 男子個人組手

《 軽量級 》

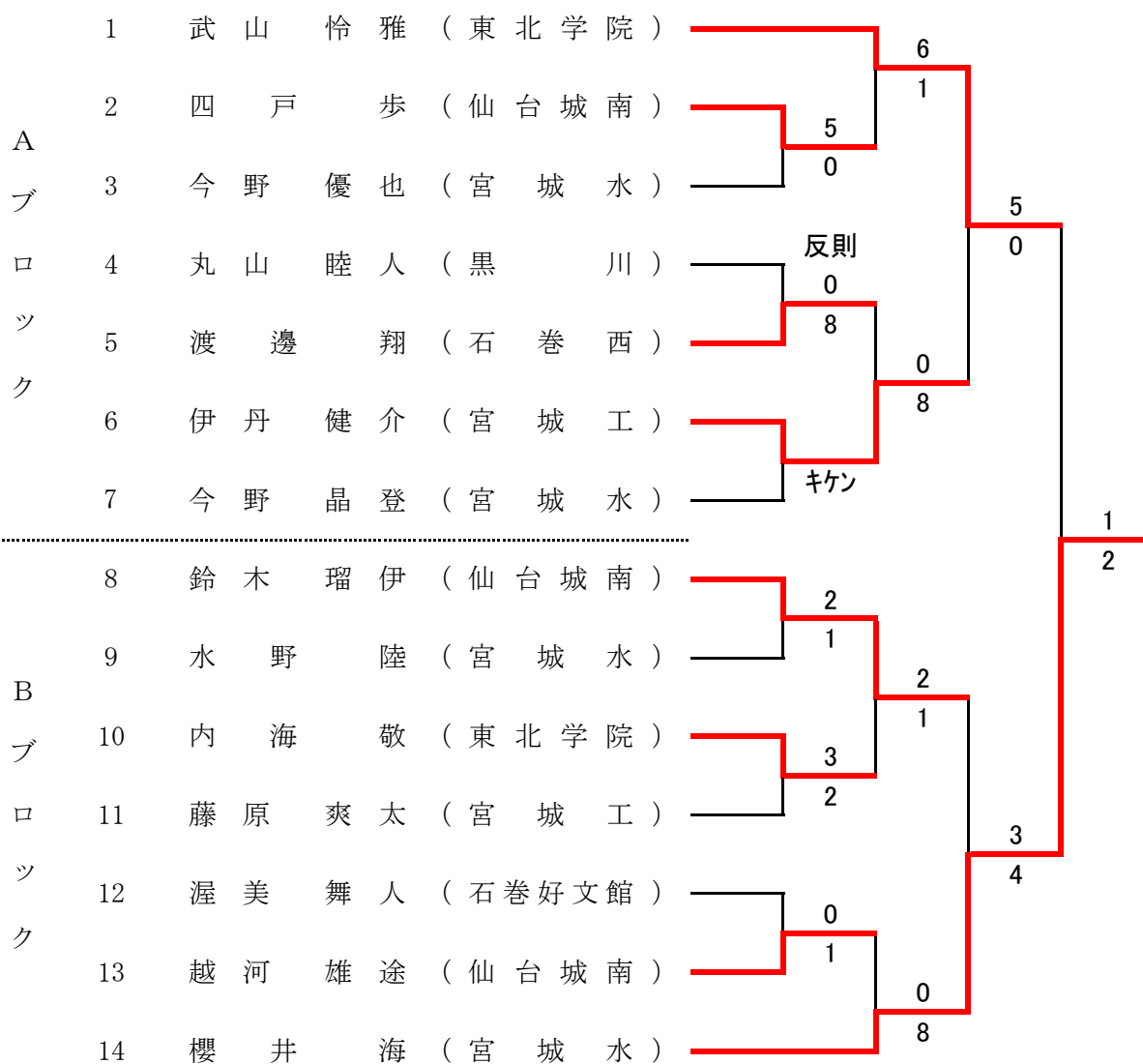

# 男子個人組手

## 《 中量級 》

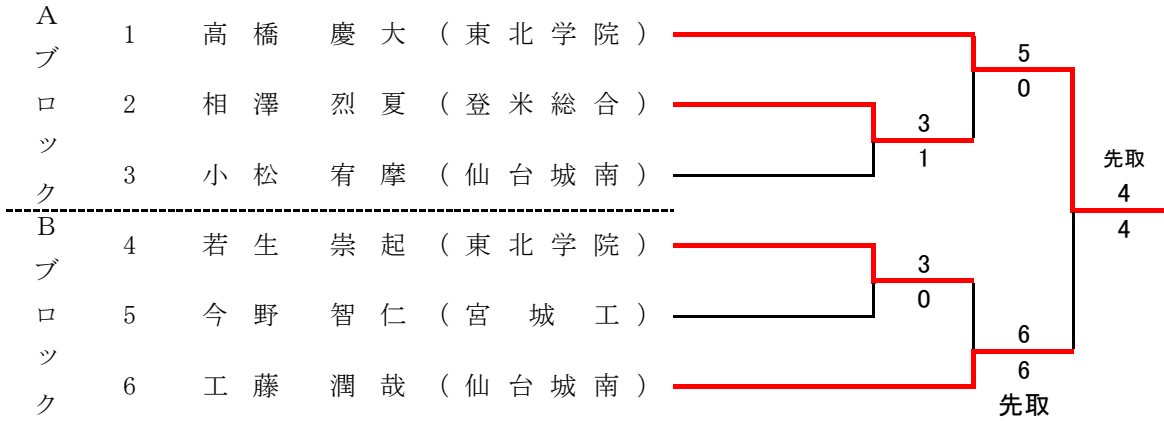

## 《 重量級 》

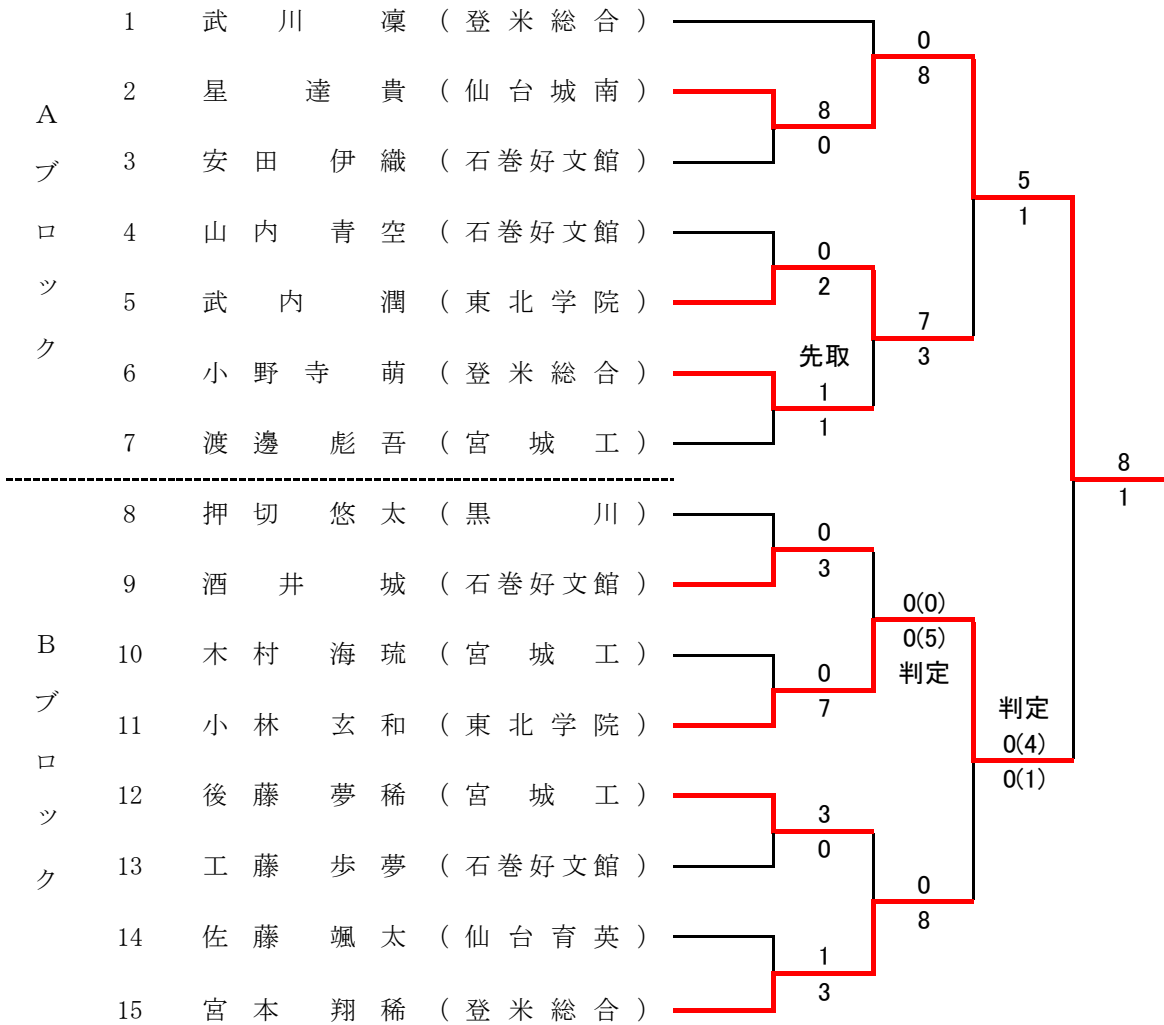

# 女子個人組手

《 軽量級 》

A ブ ロ ッ ク	1	大石 玲菜 (石巻桜坂)			2(2)	判定 判定 0(5) 0(0) 6 2 0 5 2 10
	2	阿部 愛理 (聖和)	7		2(3)	
	3	小野寺 妃美奈 (石巻好文館)	0		判定	
	4	宮 春 恵 (角田)			0(2)	
	5	館 山 慶 (気仙沼)			0(3)	
	6	小田島 史恩 (宮城工)			判定	
	7	咲間 澄乃 (角田)	1		8	
	8	相馬 李湖 (仙台育英)	0		0	
	9	佐々木 桜未 (石巻好文館)	2		反則	
	10	遠藤 杏南 (中新田)	0		0	
	11	吉田 琉璃 (仙台城南)			6	
B ブ ロ ッ ク	12	梶原 まひる (石巻好文館)			1	
	13	加藤 朱莉 (仙台育英)	0(2)		4	
	14	松本 望愛 (聖和)	0(3)		判定	
	15	佐々木 遥 (登米総合)			4	
	16	沼田 蒼依 (黒川)			0	
	17	佐藤 美鈴 (石巻好文館)			2	
	18	遠藤 かや (石巻桜坂)			1	
	19	山隅 愛音 (角田)			3	
	20	奥津 亜祐奈 (中新田)			4	
	21	大槻 泉季 (仙台城南)			4	
				キケン		
				0		
				8		



# 女子個人組手

## 《 中量級 》

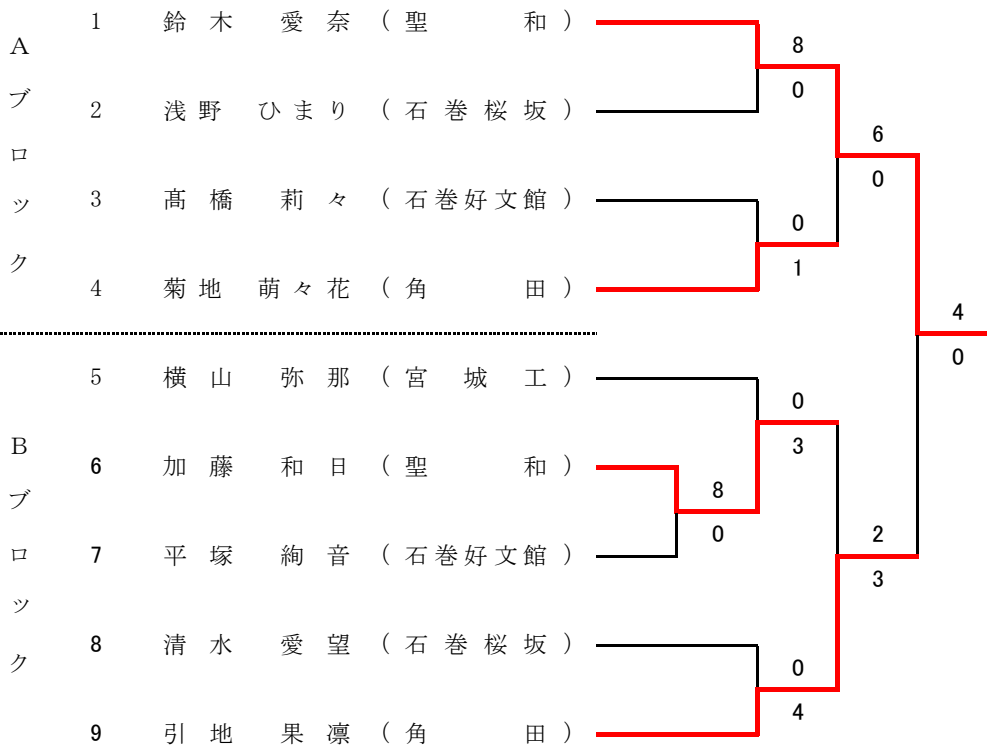

## 《 重量級 》

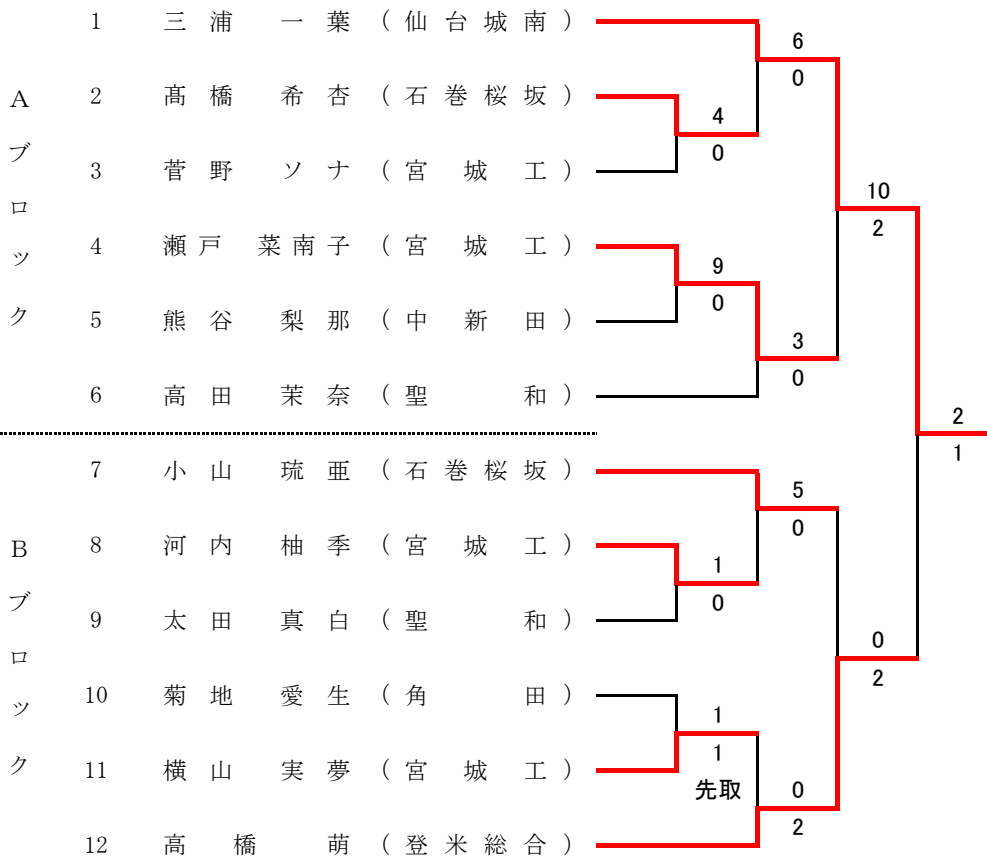

# 男子団体組手

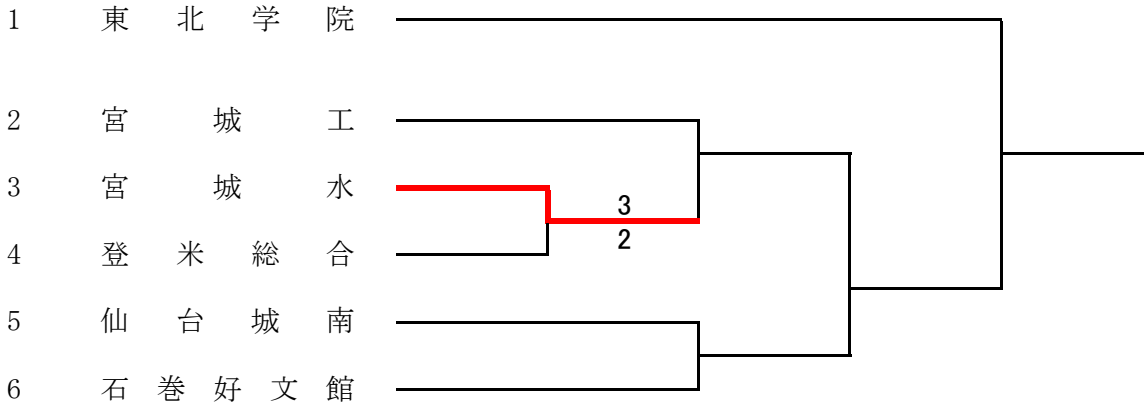

※ 東北学院は昨年度東北選抜大会優勝により、東北選抜推薦出場決定

## 東北大会第3代表決定戦

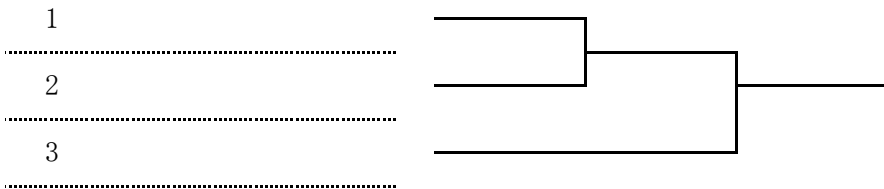

# 女子団体組手

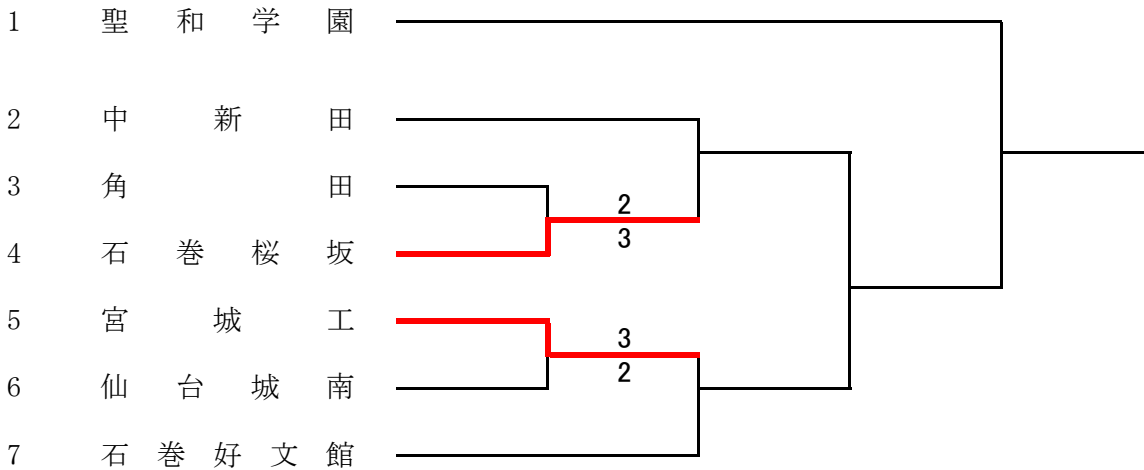

※ 聖和は昨年度東北選抜大会優勝により、東北選抜推薦出場決定済み。

## 東北大会第3代表決定戦

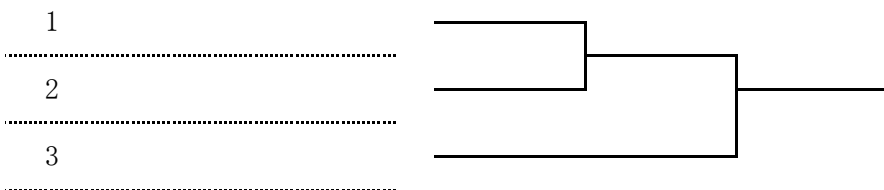

# 男子個人形

	第1指定形	第2指定形	自由形
1 小松 宥摩 (仙台城南)			
2 内海 敬 (東北学院)	5		
A ブ ロ ッ ク 3 渡邊 彪吾 (宮城工)	0	5	
4 酒井 城 (石巻好文館)	5	0	
5 工藤 潤哉 (仙台城南)	5		
6 武川 凜 (登米総合)	0	5	
<hr/>			
7 小野 翔太郎 (仙台城南)	5	0	2
8 亀山 樹世 (聖ウルスラ)	5		3
B ブ ロ ッ ク 9 宮本 翔稀 (登米総合)	0	0	
10 今野 晶登 (宮城水)	キケン	5	
11 今野 智仁 (宮城工)	0		
12 小齋 拳也 (東北学院)	5		5
<hr/>			
13 櫻井 海 (宮城水)	4	3	0
14 中澤 一郎 (仙台城南)	1	2	
C ブ ロ ッ ク 15 渥美 舞人 (石巻好文館)	5	5	
16 高橋 慶太 (東北学院)	0	0	
17 伊丹 健介 (宮城工)	1		
18 相澤 烈夏 (登米総合)	4	5	
19 藤原 爽太 (宮城工)	0	0	
<hr/>			
19 藤原 爽太 (宮城工)	4	5	
20 鈴木 瑠伊 (仙台城南)	1		
D ブ ロ ッ ク 21 丸山 睦人 (黒川)	5	0	
22 丸山 睦人 (黒川)	0	5	
22 亀谷 怜 (富谷)	5		
23 小野寺 萌 (登米総合)	0		
24 武山 怜雅 (東北学院)	1	4	

※ 小松宥摩選手は昨年度東北選抜大会優勝により、東北選抜推薦出場決定済み。

# 女子個人形

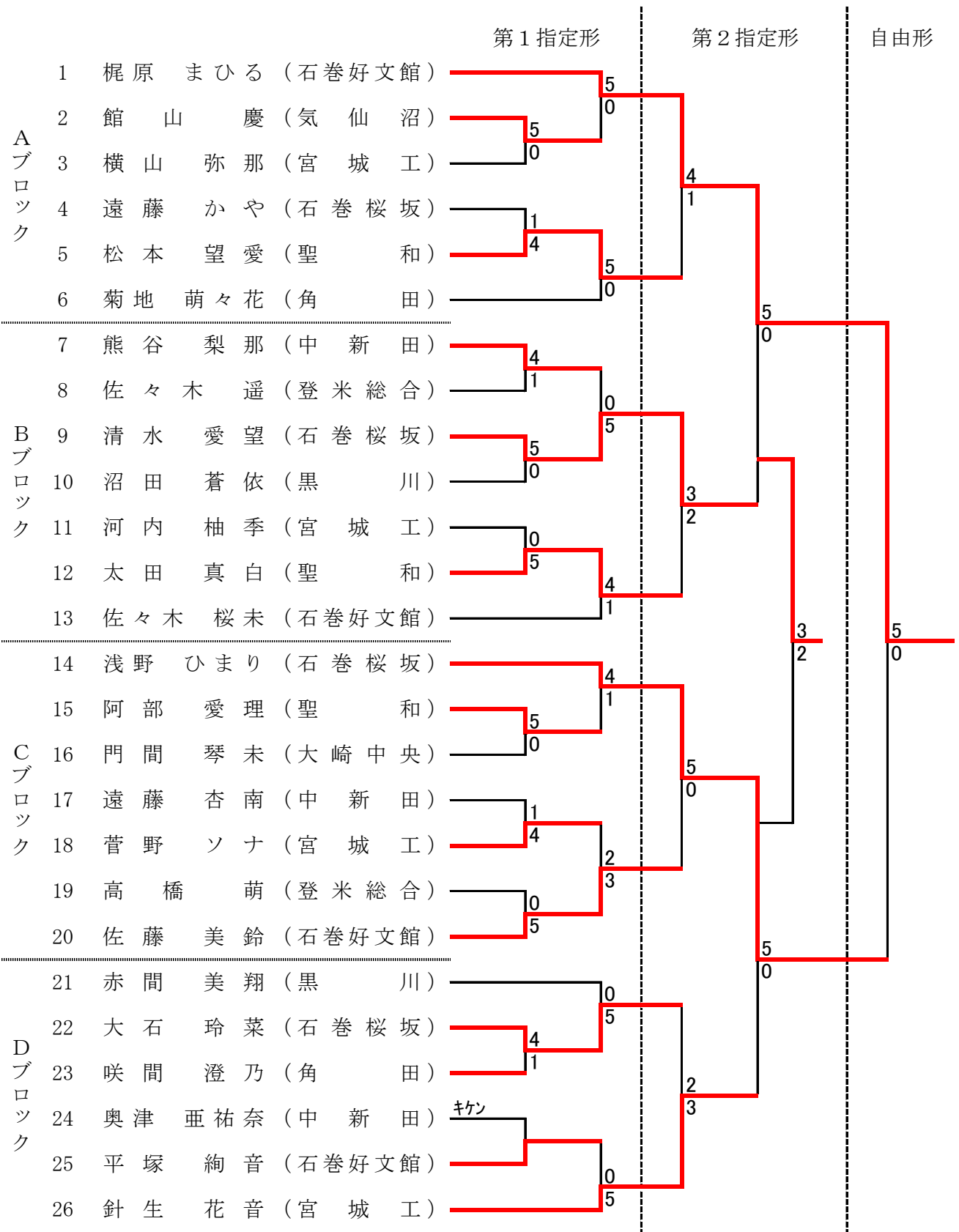

# 男子団体形

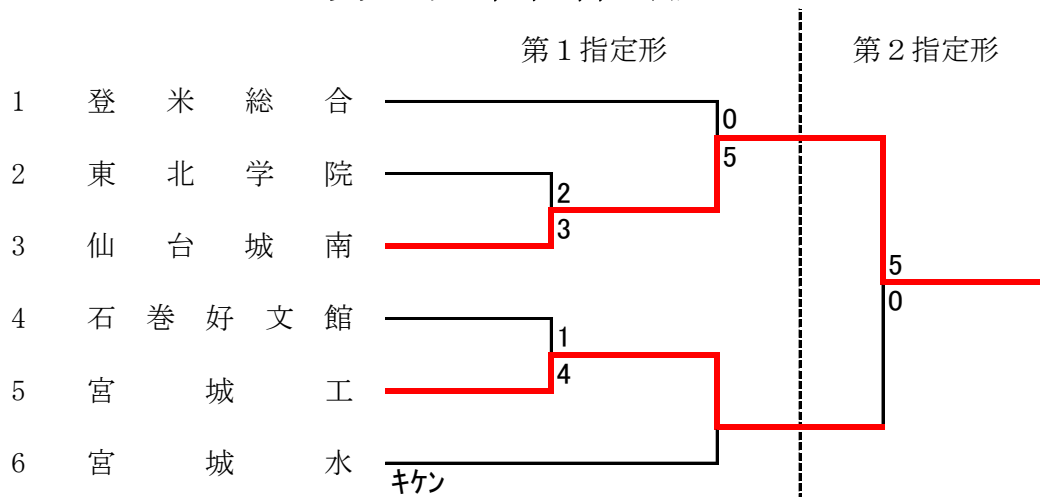

## 東北大会第2代表決定戦

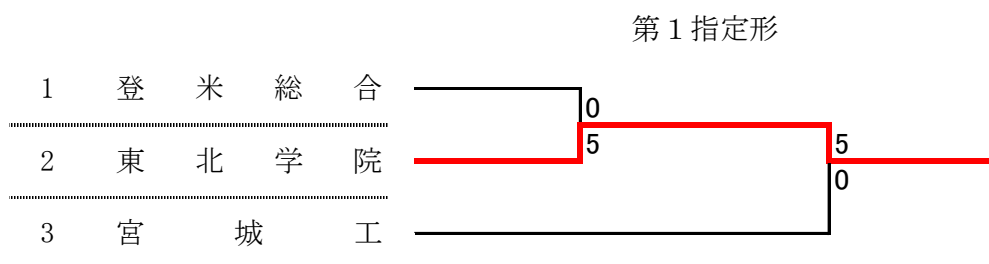

# 女子団体形

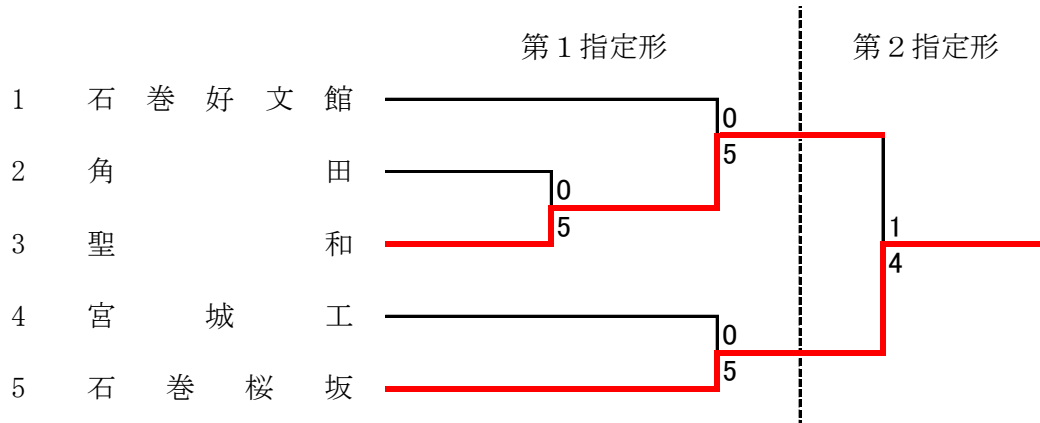

## 東北大会第2代表決定戦

