

卓球

少年男子シングルス (その1)

【Cブロック】

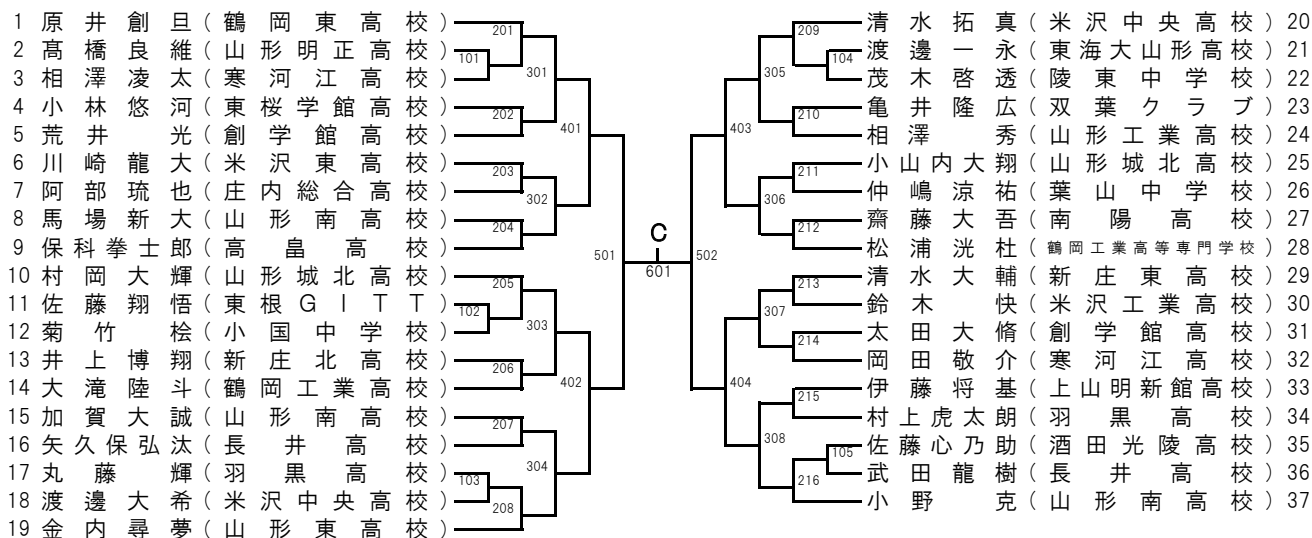

【Dブロック】

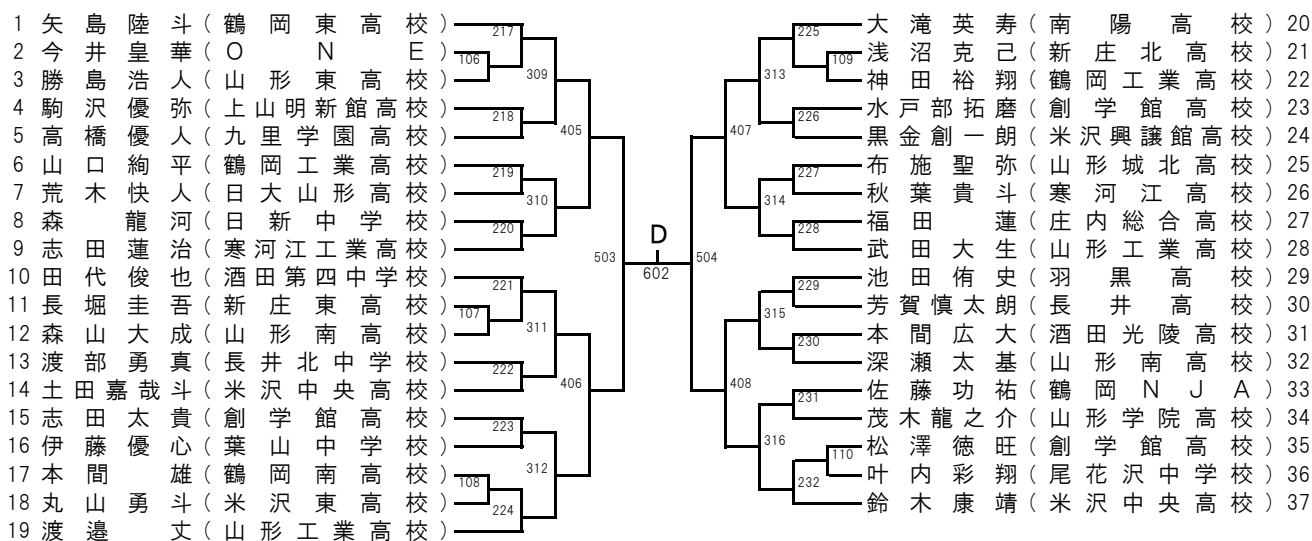

【Eブロック】

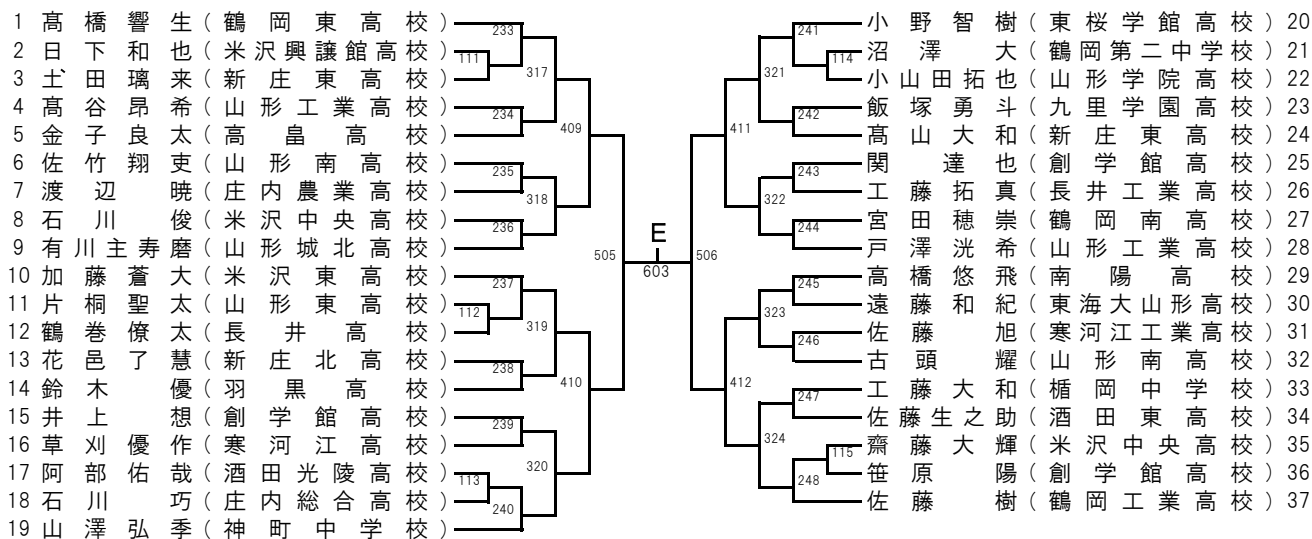

卓球

少年男子シングルス (その2)

【Fブロック】

1	櫻井 倭 (鶴岡東高)	249	門脇 大芽 (寒河江高)	257	20
2	大沼 晃太 (山形南高)	116	矢遠 藤匠 (山形商業高)	119	21
3	岩崎 康雅 (長井高)	325	五島 陸斗 (米沢工業高)	258	22
4	佐藤 優生 (米沢興議館高)	250	伊藤 友耶 (酒田西高)	259	23
5	石山 怜雅 (山形工業高)	413	近藤 陸人 (創学館高)	260	24
6	廣谷 希和 (山形城北高)	251	藤本 温知 (高島高)	261	25
7	服部 晃大 (鶴岡南高)	326	佐藤 翔太 (鶴岡工業高)	262	26
8	佐藤 優羽 (大蔵中)	252	木村 烈 (東根第一中)	263	27
9	柿崎 祐輝 (米沢中央高)	253	石川 琉雅 (庄内農業高)	120	28
10	佐藤 健太 (創学館高)	117	八木 純也 (新庄神室産業高)	264	29
11	荒木 勇翔 (神町中)	327	廣谷 野大 (山形城北高)		30
12	後藤 優太 (羽黒高)	254	情野 浦士 (山形南高)		31
13	齋藤 泰崇 (山形東高)	255	山田 真留 (長井高)		32
14	氏家 喰弥 (鶴岡工業高)	328	菅野 留水 (山形工業高)		33
15	安部 慎知 (酒田光陵高)	118			34
16	富樫 知稀 (酒田光陵高)	256			35
17	瀨野 蹴音 (山寺ク)				36
18					37
19					

【Gブロック】

1	藤根 大輔 (鶴岡東高)	285	石大 昌孝 (酒田光陵高)	273	19
2	志賀 光介 (山形南高)	121	岡崎 輝星 (九里学園高)	123	20
3	伊藤 蓮心 (米沢東高)	333	澁谷 翼太 (新庄北高)	274	21
4	須貝 拓夢 (創学館高)	266	奥山 亮太 (山形工業高)	275	22
5	太田 香津 (山形城北高)	267	五十公野 裕翔 (東桜学館高)	276	23
6	石菊 一希 (庄内総合高)	334	川崎 未典 (山形南高)	277	24
7	澤地 悠太 (新庄東高)	268	北原 佑飛 (山形東高)	278	25
8	沓澤 悠斗 (寒河江高)	269	齊藤 地洸 (鶴岡中央高)	279	26
9	新田 大和 (米沢中央高)	269	菊野 志寒 (長井高)	280	27
10	木村 光牙 (長井工業高)	335	菅野 貴人 (創学館高)		28
11	酒井 重人 (山形工業高)	270	河江 遠藤 (左沢高)		29
12	渡部 海斗 (羽黒高)	418	佐藤 瞭 (東海大山形高)		30
13	富樫 怜史 (酒田東高)	271	山内 英竜 (村山産業高)		31
14	仁藤 尚哉 (葉山中央高)	336	伊藤 登 (双葉ク)		32
15	岩浪 夏夢 (鶴岡工業高)	122			33
16	井上 生斗 (山寺ク)	272			34
17					35
18					36
19					

【Hブロック】

1	芳賀 世蓮 (鶴岡東高)	281	飯田 康平 (新庄東高)	289	19
2	鈴木 悠太 (山形学院高)	125	村形 雄大 (創学館高)	127	20
3	西田 風海 (米沢第七中)	341	松澤 真斗 (寒河江工業高)	290	21
4	松野 殊音 (荒砥高)	282	村田 稜大 (山形南高)	291	22
5	小野 柁哉 (酒田光陵高)	421	石川 雄伸 (羽黒高)	292	23
6	長岡 卓也 (山形工業高)	283	高橋 謙太 (米沢中央高)	293	24
7	野野 輝星 (山形城北高)	342	高橋 由大 (山形工業高)	294	25
8	卯野 一星 (楯岡中)	284	五十嵐 頼翼 (庄内総合高)	295	26
9	柴田 真矢 (山形南高)	285	佐藤 光之助 (日大山形高)	296	27
10	藤野 謙太 (新庄北高)	343	澤口 新之助 (東桜学館高)		28
11	川崎 蘇光 (羽黒高)	286	山邊 豪 (鶴岡工業高等専門学校)		29
12	井澤 琉生 (創学館高)	422	渡邊 明夢 (南陽高)		30
13	駒沢 純翔 (米沢興議館高)	287	藤原 夢大 (寒河江工業高)		31
14	岸 雅来 (東海大山形高)	126	内原 大太 (創岡第三中)		32
15	鈴木 颯来 (鶴岡工業高)	288	野谷 稜希 (米沢第一中)		33
16					34
17					35
18					36
19					

卓球

少年女子シングルス(その1)

【Cブロック】

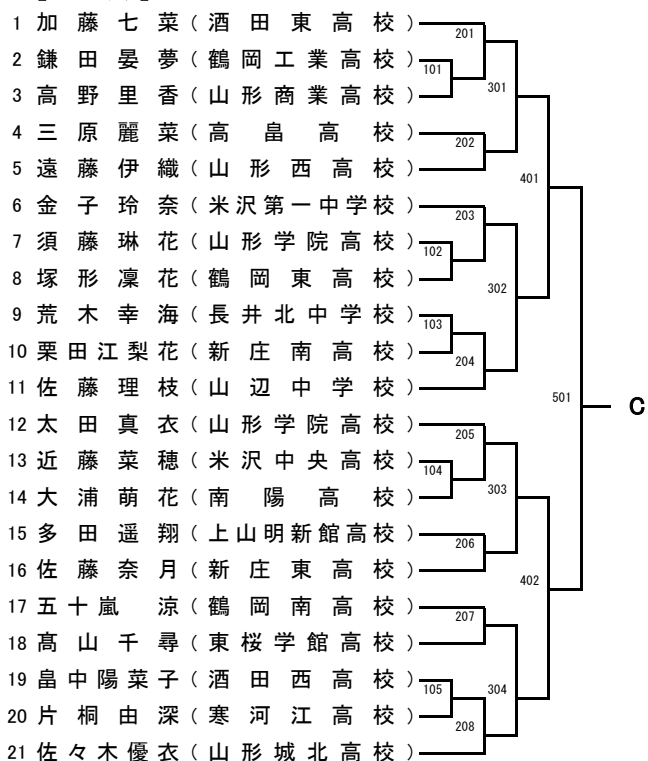

【Dブロック】

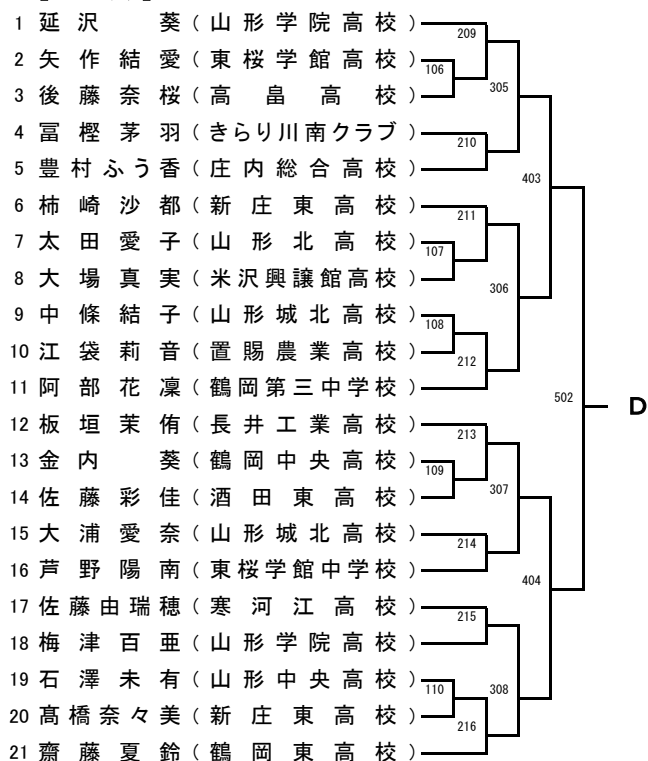

【Eブロック】

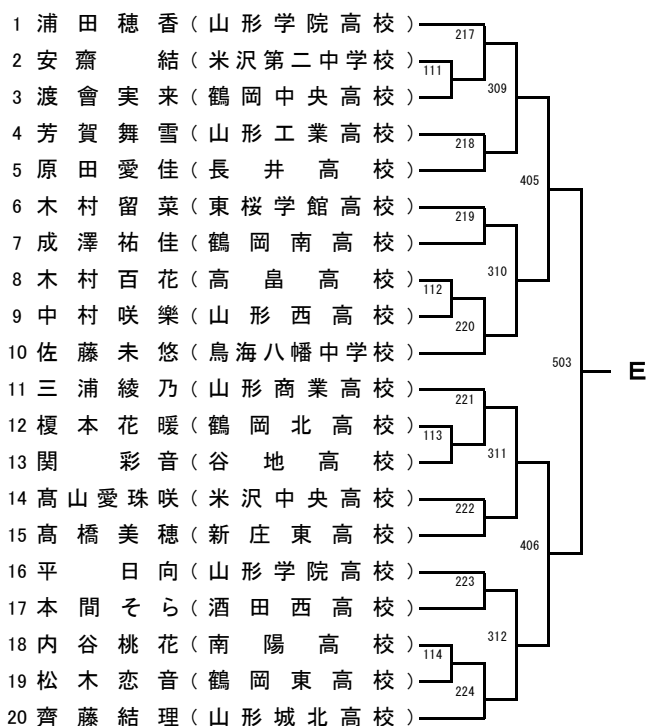

【Fブロック】

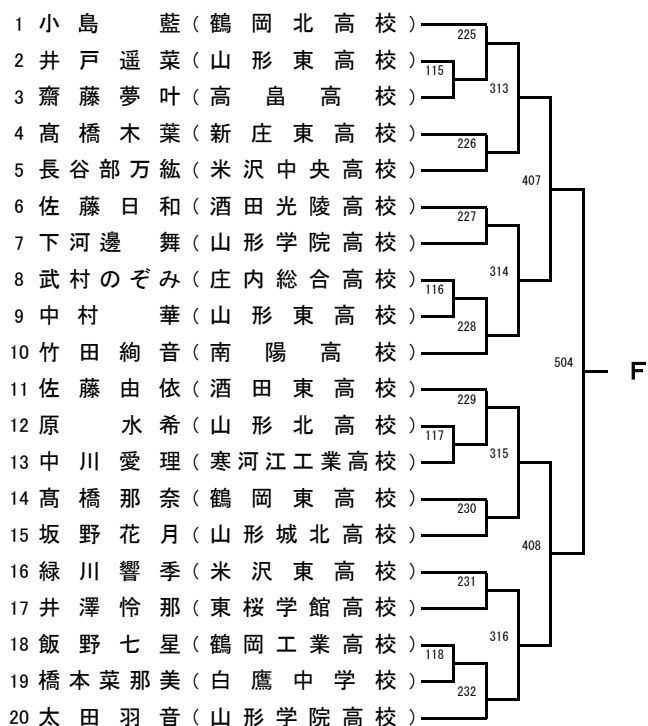

卓球

少年女子シングルス(その2)

【Gブロック】

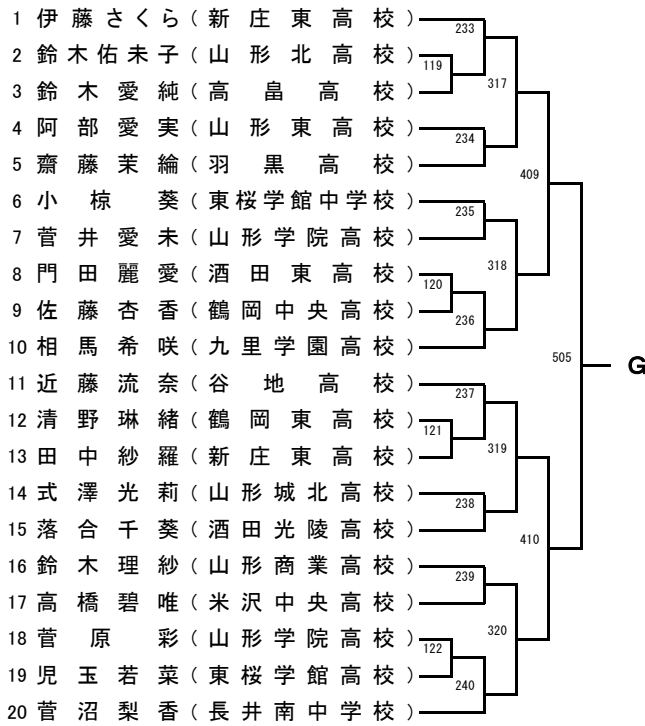

【Hブロック】

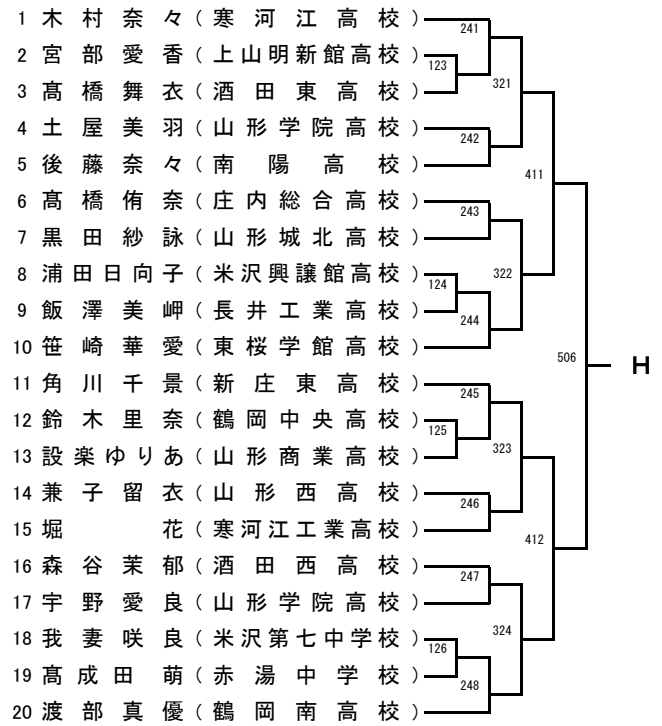

卓球

[少年男子・少年女子決勝リーグ戦表]

【少年男子決勝リーグ】

氏名(所属)		A	B	C	D	E	F	G	H	勝/負	得点	順位
A	小松隼大 (鶴岡東高校)	-	-	-	-	-	-	-	-	-		
B	佐藤祐人 (鶴岡東高校)	-	-	-	-	-	-	-	-	-		
C	()	-	-	-	-	-	-	-	-	-		
D	()	-	-	-	-	-	-	-	-	-		
E	()	-	-	-	-	-	-	-	-	-		
F	()	-	-	-	-	-	-	-	-	-		
G	()	-	-	-	-	-	-	-	-	-		
H	()	-	-	-	-	-	-	-	-	-		

試合順序(8人リーグ)

1試合目	2試合目	3試合目	4試合目	5試合目	6試合目	7試合目
A - H	A - G	A - F	A - E	A - D	A - C	A - B
B - G	F - H	E - G	D - F	C - E	B - D	C - H
C - F	B - E	D - H	C - G	B - F	E - H	D - G
D - E	C - D	B - C	B - H	G - H	F - G	E - F

【少年女子決勝リーグ】

氏名(所属)		A	B	C	D	E	F	G	H	勝/負	得点	順位
A	伊藤穂南 (山形城北高校)	-	-	-	-	-	-	-	-	-		
B	橋本実子 (米沢中央高校)	-	-	-	-	-	-	-	-	-		
C	()	-	-	-	-	-	-	-	-	-		
D	()	-	-	-	-	-	-	-	-	-		
E	()	-	-	-	-	-	-	-	-	-		
F	()	-	-	-	-	-	-	-	-	-		
G	()	-	-	-	-	-	-	-	-	-		
H	()	-	-	-	-	-	-	-	-	-		

試合順序(8人リーグ)

1試合目	2試合目	3試合目	4試合目	5試合目	6試合目	7試合目
A - H	A - G	A - F	A - E	A - D	A - C	A - B
B - G	F - H	E - G	D - F	C - E	B - D	C - H
C - F	B - E	D - H	C - G	B - F	E - H	D - G
D - E	C - D	B - C	B - H	G - H	F - G	E - F

卓球

成年男子シングルス（その1）

【Aブロック】

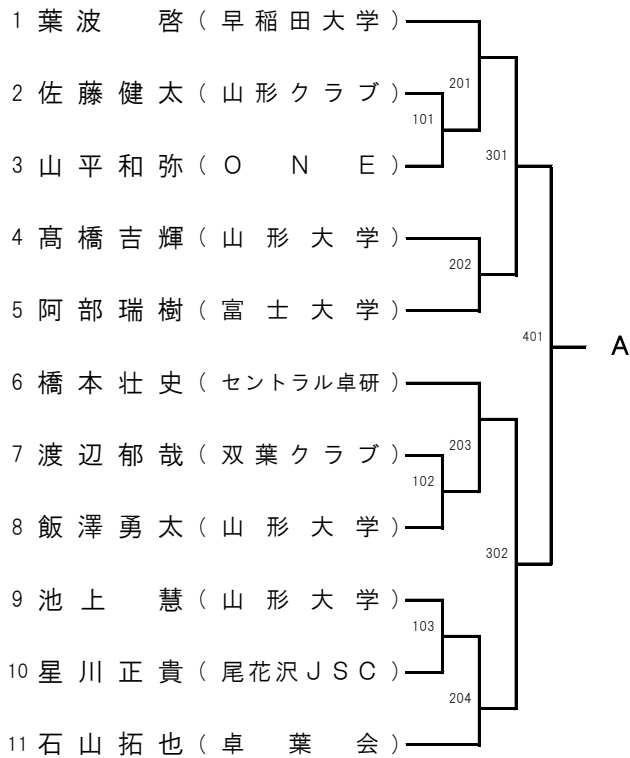

【Bブロック】

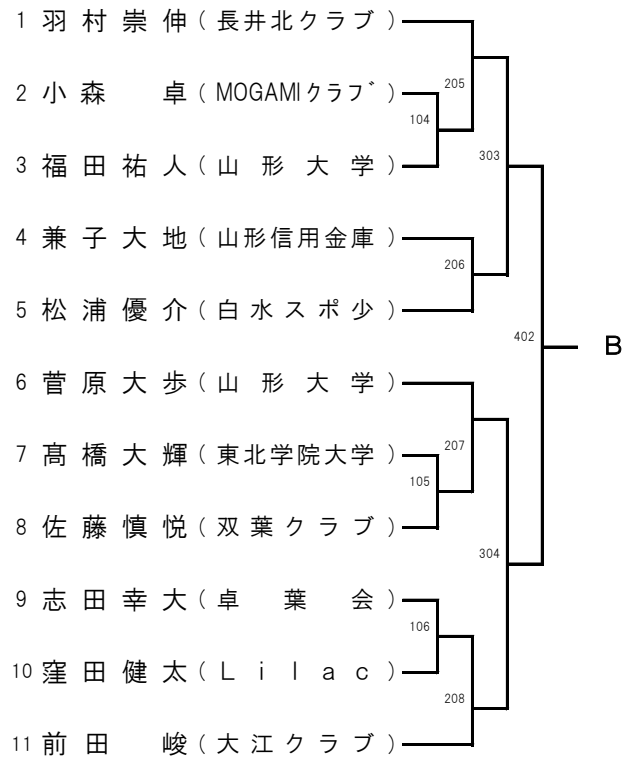

【Cブロック】

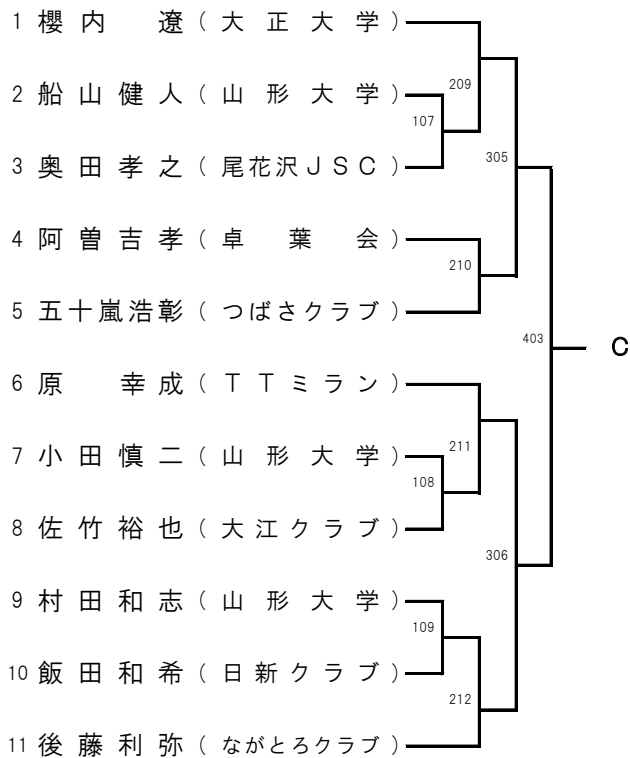

【Dブロック】

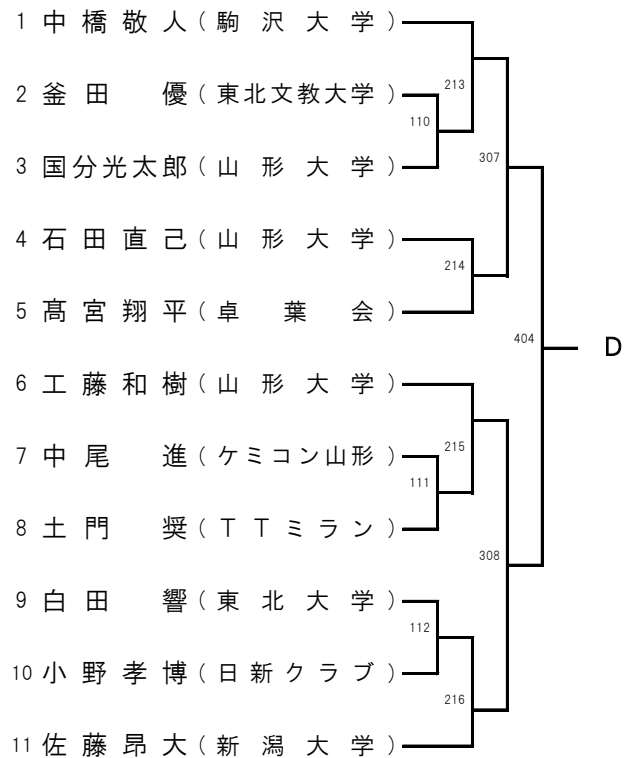

卓球

【Eブロック】

成年男子シングルス（その2）

【Fブロック】

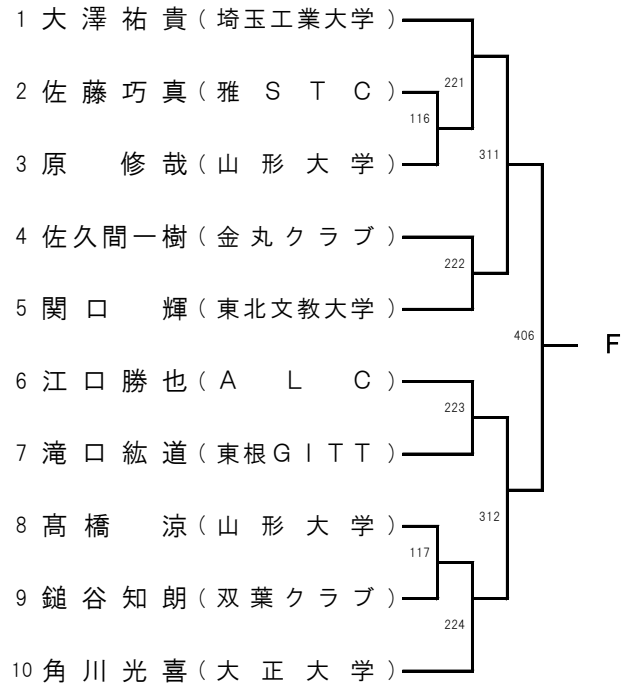
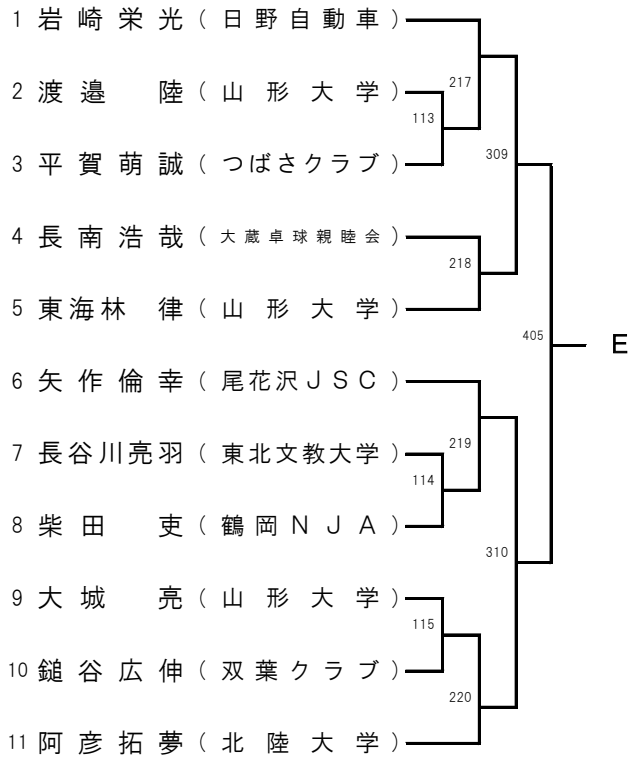

[成年男子決勝リーグ戦表]

氏名(所属)		A	B	C	D	E	F	勝/負	得点	順位
A	()	-	-	-	-	-	-	-		
B	()	-	-	-	-	-	-	-		
C	()	-	-	-	-	-	-	-		
D	()	-	-	-	-	-	-	-		
E	()	-	-	-	-	-	-	-		
F	()	-	-	-	-	-	-	-		

試合順序

1試合目

A - F
B - E
C - D

2試合目

A - E
B - C
D - F

3試合目

A - D
B - F
C - E

4試合目

A - C
B - D
E - F

5試合目

A - B
C - F
D - E

卓球

成年女子シングルス

【Aブロック】



【Bブロック】



【Cブロック】

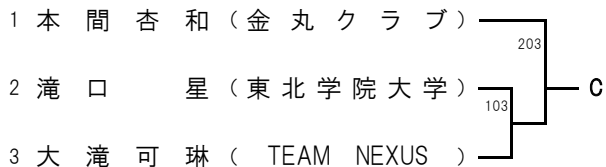

【Dブロック】

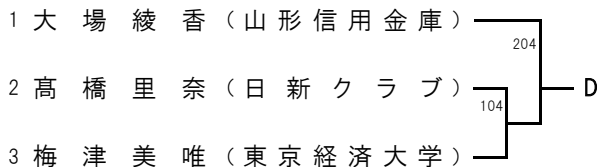

【Eブロック】

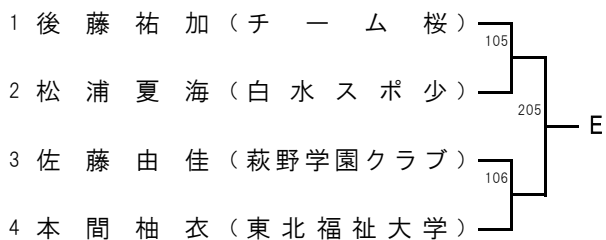

【Fブロック】

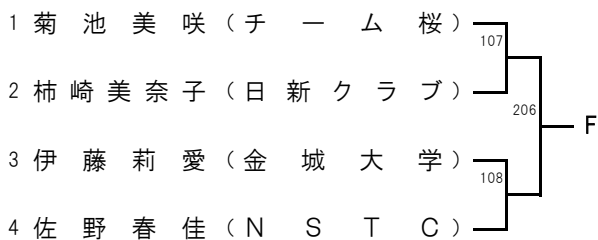

[成年女子決勝リーグ戦表]

氏名(所属)		A	B	C	D	E	F	勝/負	得点	順位
A	()	-	-	-	-	-	-	-		
B	()	-	-	-	-	-	-	-		
C	()	-	-	-	-	-	-	-		
D	()	-	-	-	-	-	-	-		
E	()	-	-	-	-	-	-	-		
F	()	-	-	-	-	-	-	-		

試合順序

1試合目	2試合目	3試合目	4試合目	5試合目
A - F	A - E	A - D	A - C	A - B
B - E	B - C	B - F	B - D	C - F
C - D	D - F	C - E	E - F	D - E

タイムテーブル 7月12日(金)

BS・・・少年男子 GS・・・少年女子

コート	13:00~	13:50~	14:30~	14:55~	15:20~	15:45~	16:10~	16:35~	
1	支部代表者並びに監督会議	開 始 式	BS 101	BS 125	GS 121	BS 219	BS 243	BS 267	BS 291
2			102	126	122	220	244	268	292
3			103	127	123	221	245	269	293
4			104	128	124	222	246	270	294
5			105	GS 101	125	223	247	271	295
6			106	102	126	224	248	272	296
7			107	103	BS 201	225	249	273	↑上記試合は空いたコートで順次行います。
8			108	104	202	226	250	274	
9			109	105	203	227	251	275	
10			110	106	204	228	252	276	
11			111	107	205	229	253	277	
12			112	108	206	230	254	278	
13			113	109	207	231	255	279	
14			114	110	208	232	256	280	
15			115	111	209	233	257	281	
16			116	112	210	234	258	282	
17			117	113	211	235	259	283	
18			118	114	212	236	260	284	
19			119	115	213	237	261	285	
20			120	116	214	238	262	286	
21			121	117	215	239	263	287	
22			122	118	216	240	264	288	
23			123	119	217	241	265	289	
24			124	120	218	242	266	290	

※試合の進行状況により時間、コートを変更する場合があります。放送にご注意下さい。

タイムテーブル 7月13日(土)その1

BS・・・少年男子

GS・・・少年女子

MS・・・成年男子

WS・・・成年女子

コート	9:00~	9:30~	10:00~	10:30~	11:00~	11:30~	12:00~
1	BS 301	BS 313	BS 325	BS 337	BS 401	BS 413	昼食および成年の部の練習
2	302	314	326	338	402	414	
3	303	315	327	339	403	415	
4	304	316	328	340	404	416	
5	305	317	329	341	405	417	
6	306	318	330	342	406	418	
7	307	319	331	343	407	419	
8	308	320	332	344	408	420	
9	309	321	333	345	409	421	
10	310	322	334	346	410	422	
11	311	323	335	347	411	423	
12	312	324	336	348	412	424	
13	GS 201	GS 213	GS 225	GS 237	GS 301	GS 313	
14	202	214	226	238	302	314	
15	203	215	227	239	303	315	
16	204	216	228	240	304	316	
17	205	217	229	241	305	317	
18	206	218	230	242	306	318	
19	207	219	231	243	307	319	
20	208	220	232	244	308	320	
21	209	221	233	245	309	321	
22	210	222	234	246	310	322	
23	211	223	235	247	311	323	
24	212	224	236	248	312	324	

※試合の進行状況により時間、コートを変更する場合があります。放送にご注意下さい。

タイムテーブル 7月13日(土)その2

BS・・・少年男子

GS・・・少年女子

MS・・・成年男子

WS・・・成年女子

13:00~	13:30~	14:00~	14:40~	15:20~	16:00~	16:40~	コート
MS 101	MS 201	MS 219	BS 501	MS 301	BS A-H		1
102	202	220	502	302		BS A-G	2
103	203	221	503	303	B-G		3
104	204	222	504	304		F-H	4
105	205	223	505	305	C-F		5
106	206	224	506	306		B-E	6
107	207	GS 401	507	307	D-E		7
108	208	402	508	308		C-D	8
109	209	403	509	309	MS 401		9
110	210	404	510	310	402	MS A-F	10
111	211	405	511	311	403		11
112	212	406	512	312	404	B-E	12
113	213	407	GS 501	BS 601	405		13
114	214	408	502	602	406	C-D	14
115	215	409	503	603	予備台		15
116	216	410	504	604			16
117	217	411	505	605			17
	218	412	506	606	WS A-E	GS A-G	18
		WS 201	WS A-F	GS A-H		F-H	19
WS 101	WS 105	202		B-G	B-C	B-E	20
102	106	203	B-E	C-F		C-D	21
103	107	204		D-E	D-F		22
104	108	205	C-D				23
		206			予備台		24

※試合の進行状況により時間、コートを変更する場合があります。放送にご注意下さい。

タイムテーブル 7月14日(日)

BS・・・少年男子

GS・・・少年女子

MS・・・成年男子

WS・・・成年女子

コート	9:00~	9:35~	10:10~	10:45~	11:20~	試合終了後	13:00以降
1		BS A-E				東北総体出場選手選考会	閉会式 東北総体出場選手発表
2	MS A-E	D-F	MS A-C	BS A-C	MS A-B		
3	B-C	C-G	B-D	B-D	C-F		
4	D-F	B-H	E-F	E-H	D-E		
5	BS A-F			F-G			
6	E-G	予備台					
7	D-H	MS A-D					
8	B-C	B-F	BS A-D	WS A-B	BS A-B		
9		C-E	C-E	C-F	C-H		
10	GS A-F	WS A-C	B-F	D-E	D-G		
11	E-G	B-D	G-H		E-F		
12	D-H	E-F					
13	B-C	GS A-E	予備台				
14		D-F		GS A-C	GS A-B		
15	WS A-D	C-G	GS A-D	B-D	C-H		
16	B-F	B-H	C-E	E-H	D-G		
17	C-E		B-F	F-G	E-F		
18		予備	G-H				

※試合の進行状況により時間、コートを変更する場合があります。放送にご注意下さい。