

第58回 山形県中学校総合体育大会 柔道競技 結果

1. 団体戦 7月21日(土)

| | 男子 | 女子 |
|-----|-----------|-----------|
| 第1位 | 山形市立第四中学校 | 村山市立楯岡中学校 |
| 第2位 | 高畠町立高畠中学校 | 山形市立第六中学校 |
| 第3位 | 山形市立第三中学校 | 高畠町立高畠中学校 |
| | 三川町立三川中学校 | 山形市立第七中学校 |

2. 個人戦 7月22日(日)

【男子】

| | 第1位 | 第2位 | 第3位 | |
|--------|----------------|----------------|----------------|-----------------|
| 50kg級 | 熊澤 東輝 (山形六) | 清水 拓海 (高 畠) | 大内 翔吾 (日 新) | 八鍬 光 (戸 沢) |
| 55kg級 | 岸 健太 (戸 沢) | 小林 夢人 (山形七) | 工藤 大夢 (立 川) | 菅井 珂蘭司 (楯 岡) |
| 60kg級 | 酒井 政弥 (山形三) | 小野 斐人 (真室川) | 庄司 昂生 (中 山) | 大場 絢 (福 原) |
| 66kg級 | 庄司 元気 (温 海) | 小林 謙吾 (山形四) | 大浦 響 (高 畠) | 齋藤 将輝 (立 川) |
| 73kg級 | 梅津 拓武 (高 畠) | 原田 流似 (山形四) | 小野塚 諒 (上山南) | 石栗 成望 (三 川) |
| 81kg級 | 中川 聖斗 (高 畠) | 鈴木 蓮大 (山形七) | 出口 悠剛 (山形四) | 大瀧 智滉 (三 川) |
| 90kg級 | 長澤 龍志 (日 新) | 松田 康孝 (山形四) | 武田 颯弥 (宮 内) | 渡邊 悠河 (河 北) |
| 90kg超級 | 庄司 陸吾 (山形四) | 丹野 輝月 (山形十) | 石田 羅夢 (長井南) | 奈良晟太郎 (高 畠) |

【女子】

| | 第1位 | 第2位 | 第3位 | |
|--------|-----------------|-----------------|----------------|-----------------|
| 40kg級 | 東海林 由風 (福原) | 朝井 柚妃 (酒田四) | 奥山 直 (戸沢) | 庄司 怜菜 (山形八) |
| 44kg級 | 松澤 明日音 (日新) | 齋藤 結 (山形七) | 藤田 理沙 (高畠) | 平 乙葉 (高畠) |
| 48kg級 | 柴田 栞央 (山形十) | 沼澤 はる (舟形) | 市川 楓梨 (高畠) | 横川 ころこ (山形八) |
| 52kg級 | 菅野 ほの香 (蔵王一) | 上野 結衣 (山形六) | 池野 未優 (山形四) | 吉田 真己 (楯岡) |
| 57kg級 | 高梨 美宙 (山形七) | 安達 鈴音 (楯岡) | 大山 茜 (戸沢) | 島津 佳英 (高畠) |
| 63kg級 | 長岡 紬葵 (山辺) | 中川 菜々羽 (山形六) | 大浦 日菜 (高畠) | 山口 あかり (山形九) |
| 70kg級 | 五十嵐 愛心 (鶴岡四) | 高橋 優香 (山形十) | 古賀 好乃 (山形七) | 福島 初菜 (山形十) |
| 70kg超級 | 佐藤こよみ (鶴岡三) | 鈴木 亜優 (陵南) | 冨田 汐夏 (中山) | 伊藤 楽々 (遊佐) |

個人戦(男子の部)

50kg級(第一試合場)

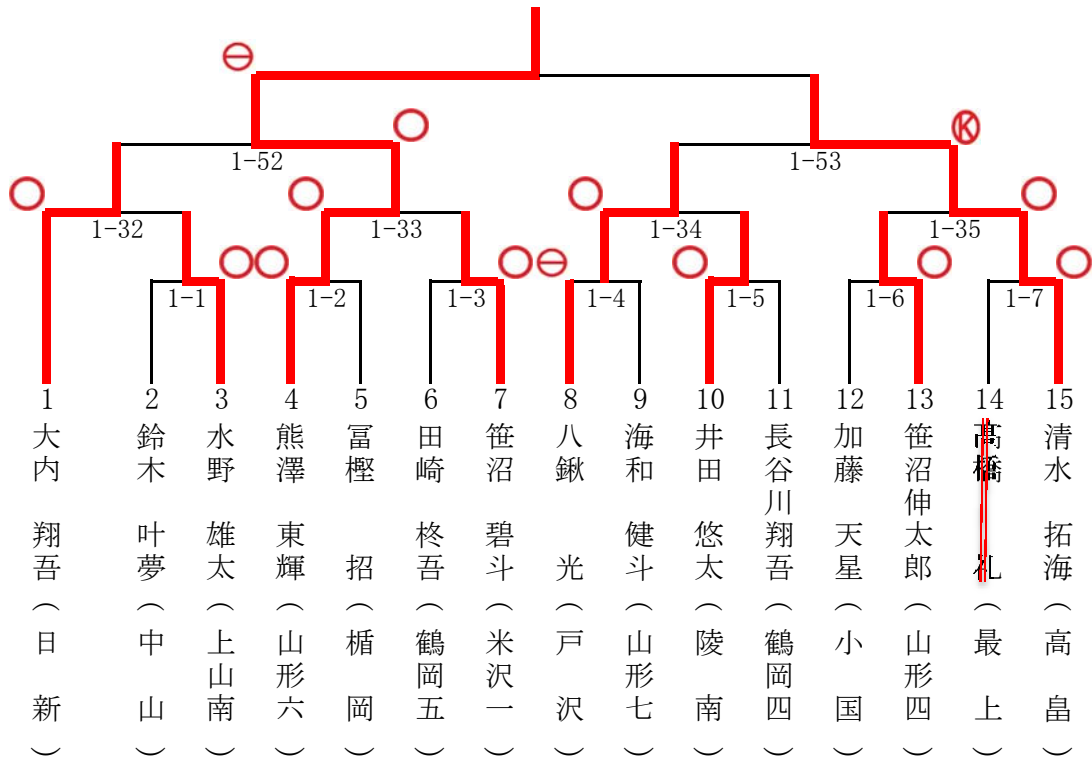

55kg級(第二試合場)

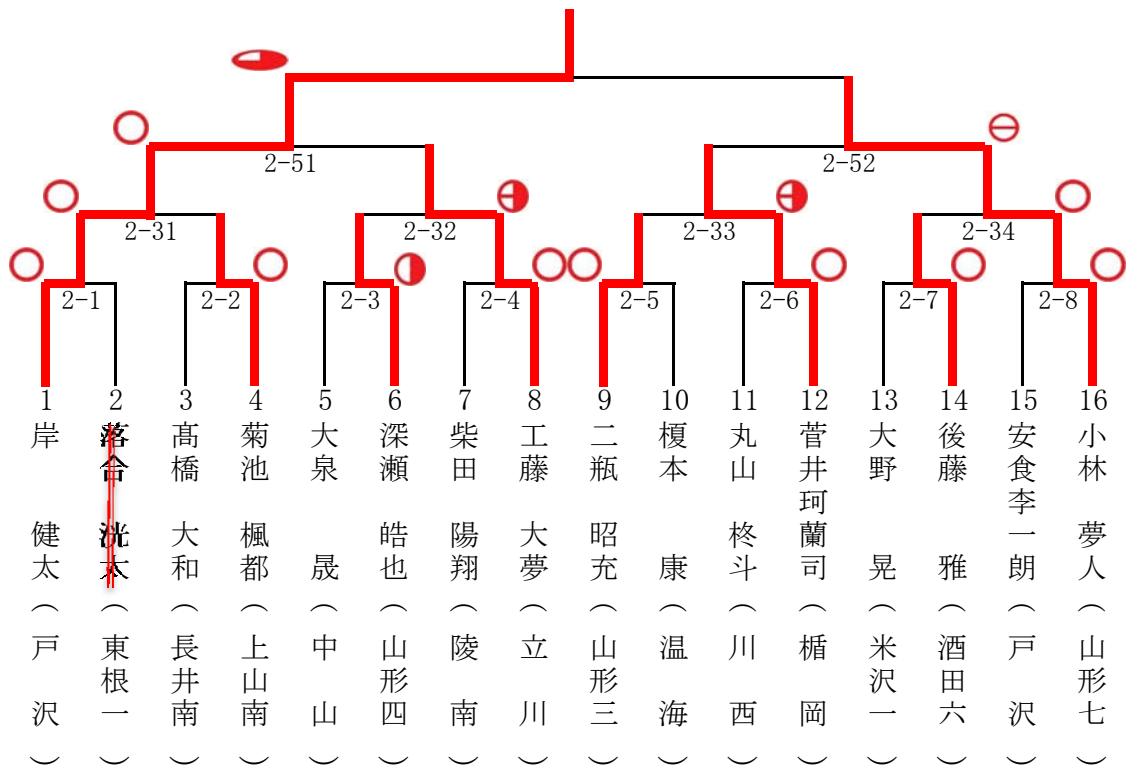

60kg級(第一試合場)

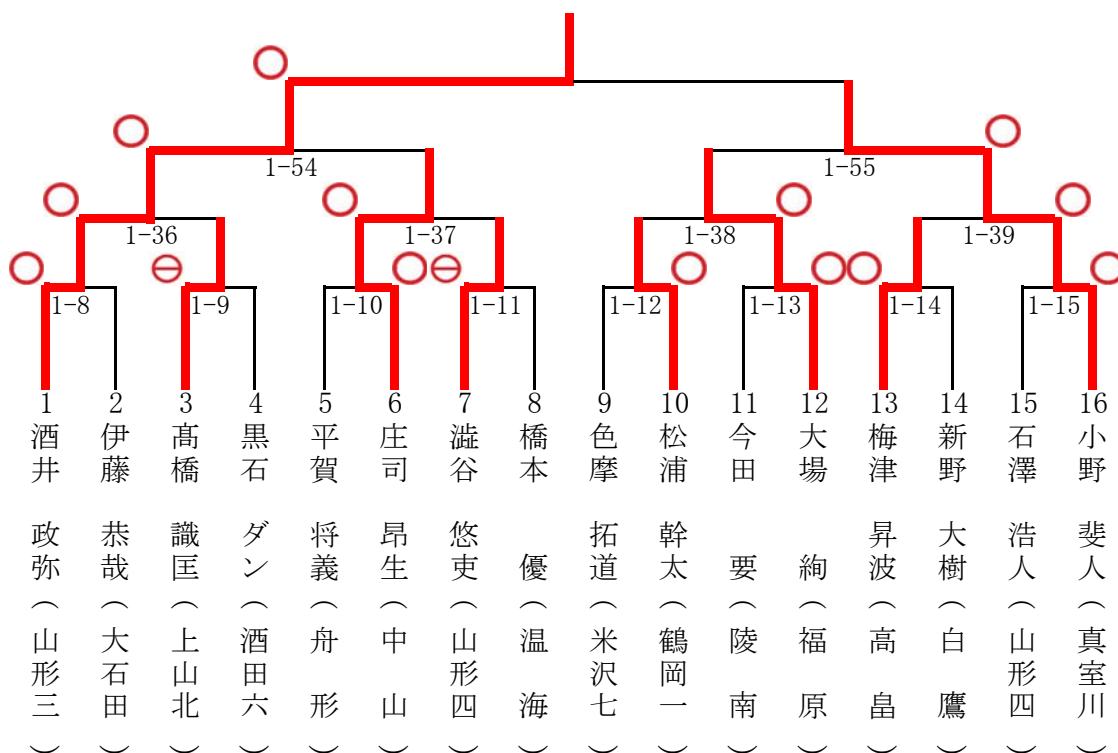

66kg級(第二試合場)

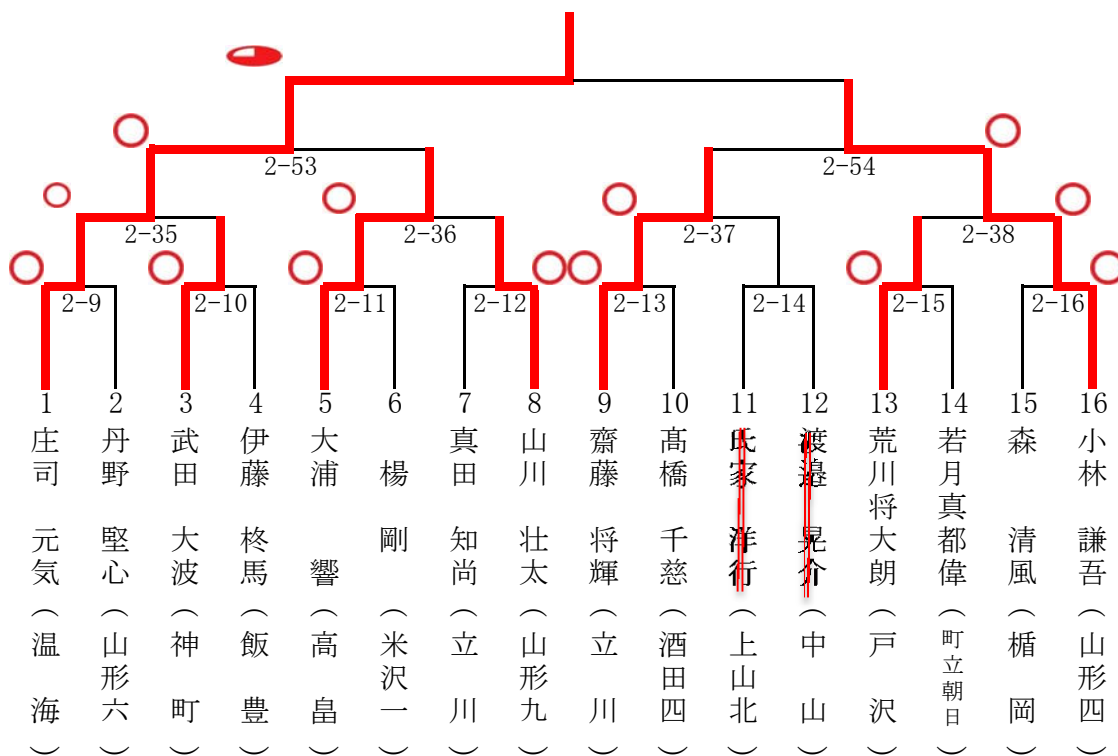

73kg級(第一試合場)

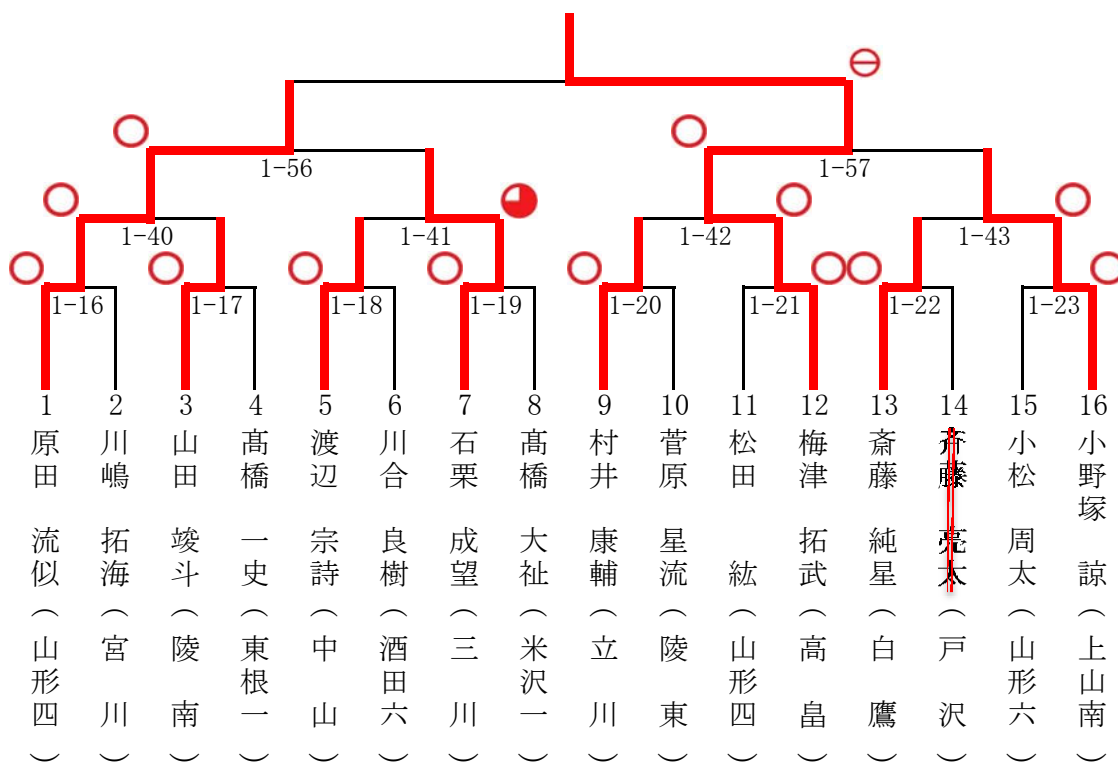

81kg級(第二試合場)

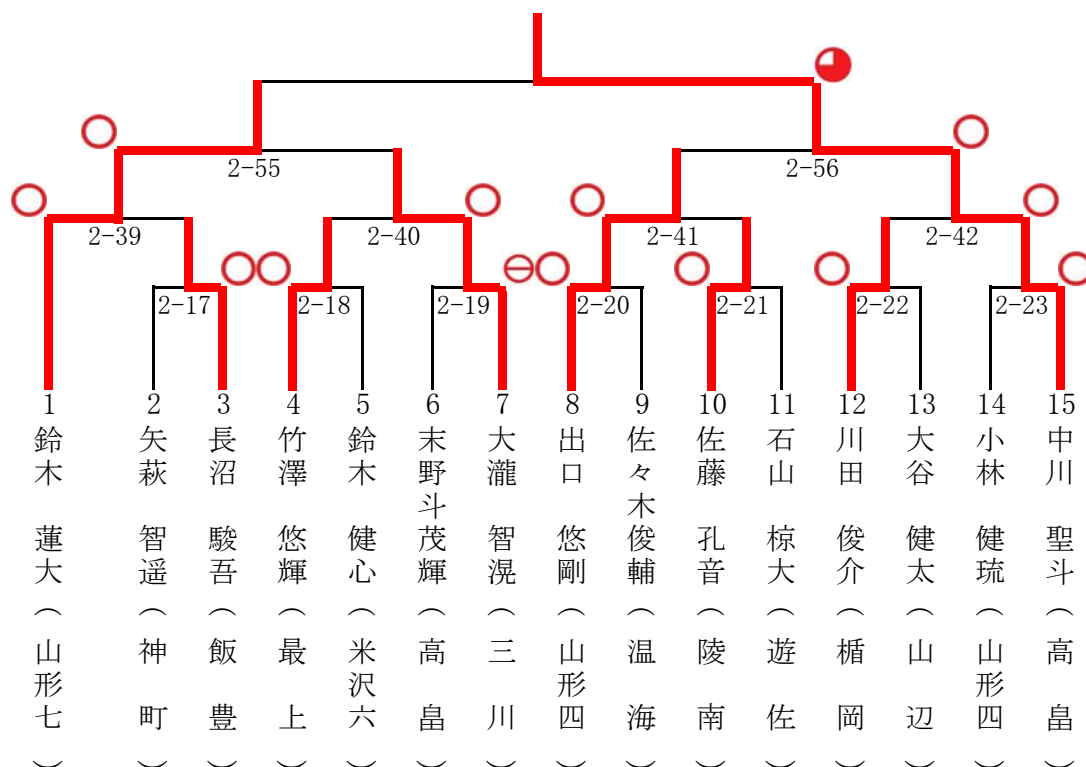

90kg級(第一試合場)

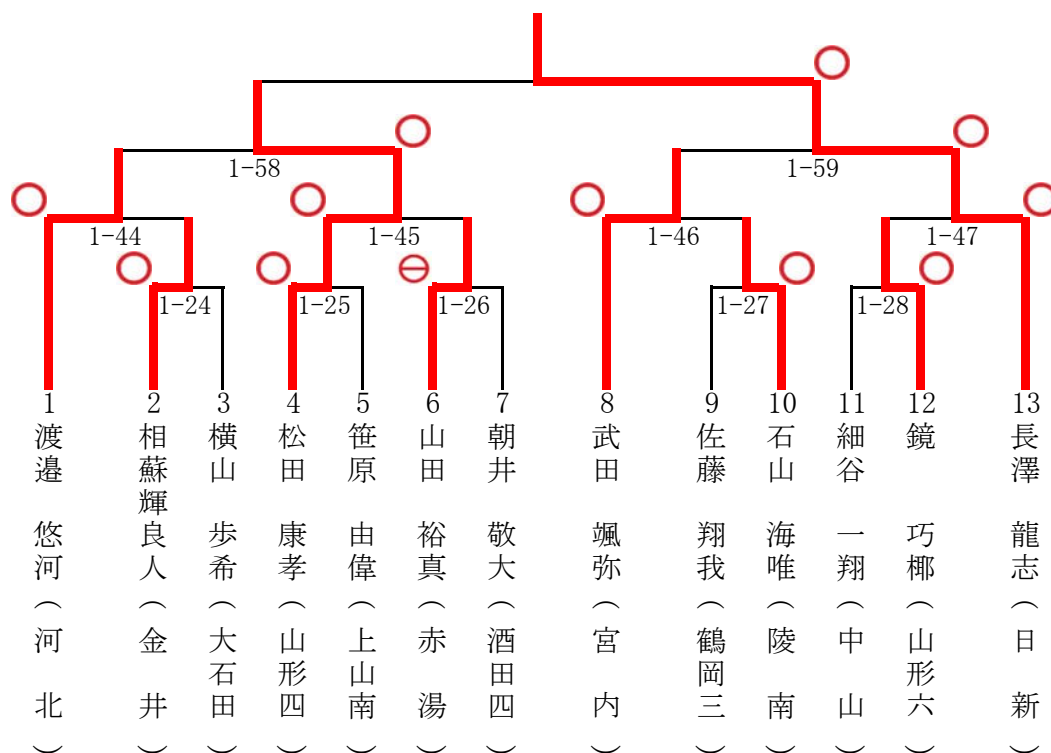

90kg超級(第二試合場)

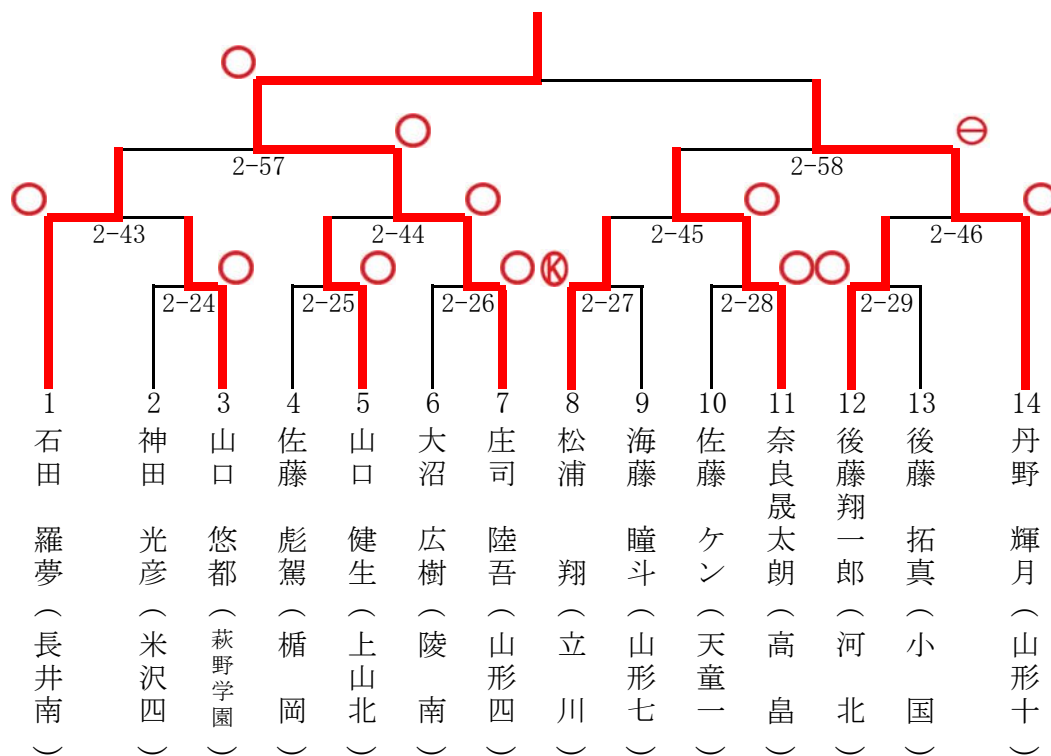

個人戦(女子の部)

40kg級(第二試合場)

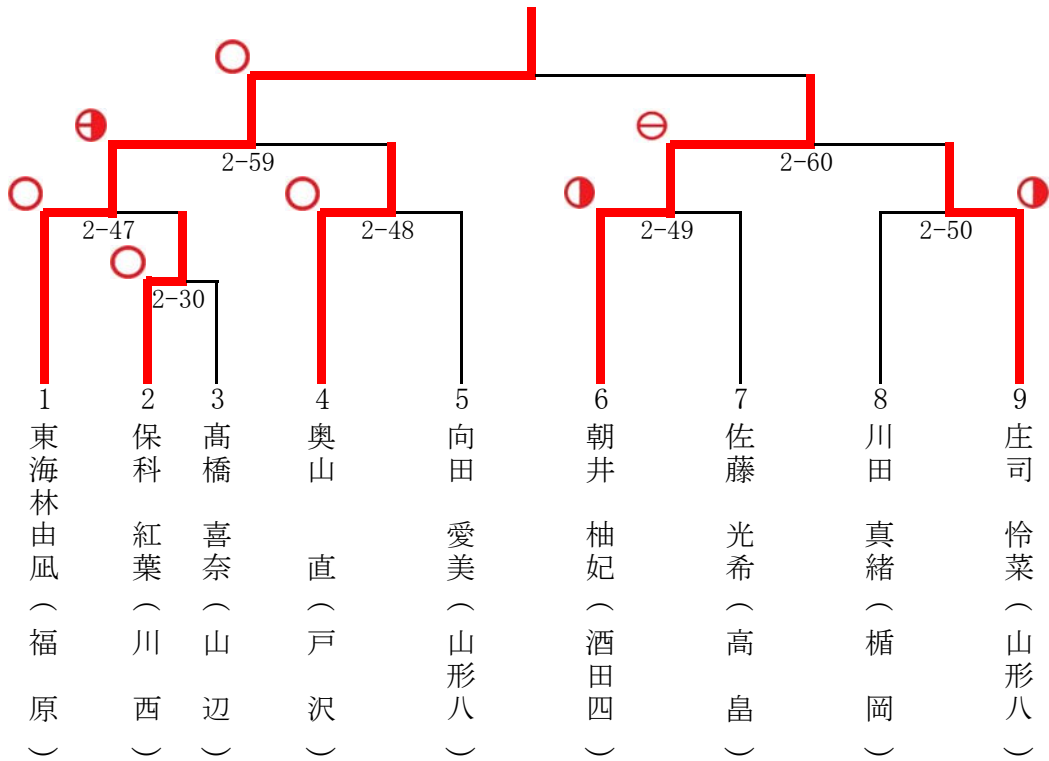

44kg級(第三試合場)

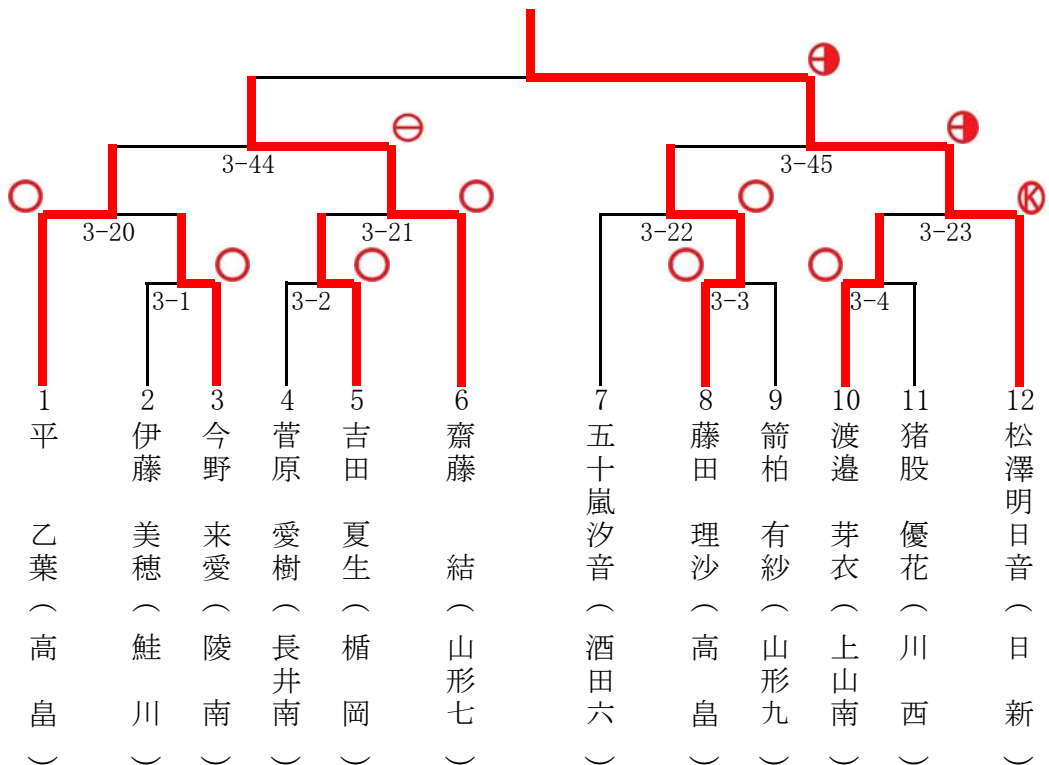

48kg級(第三試合場)

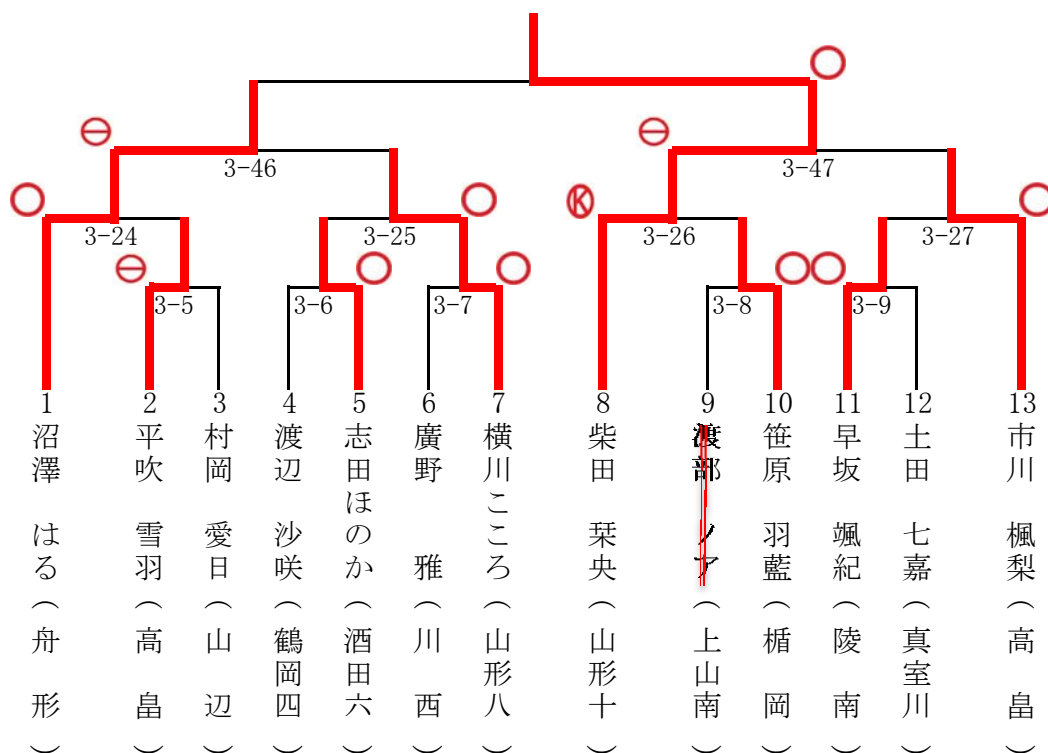

52kg級(第三試合場)

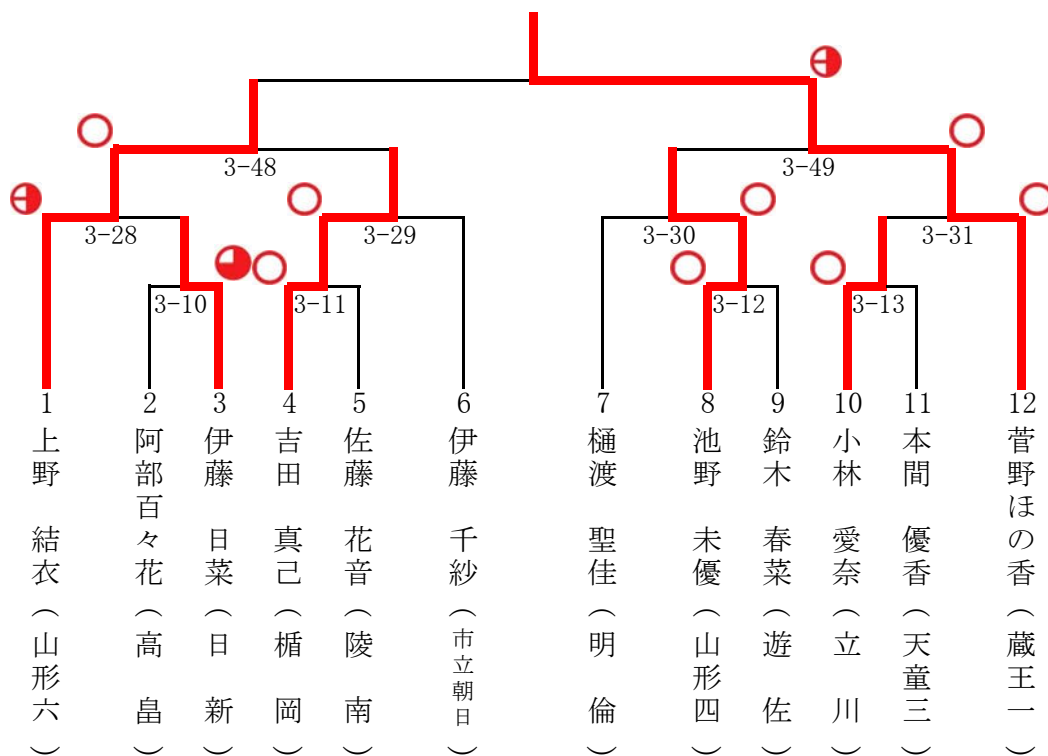

57kg級(第三試合場)

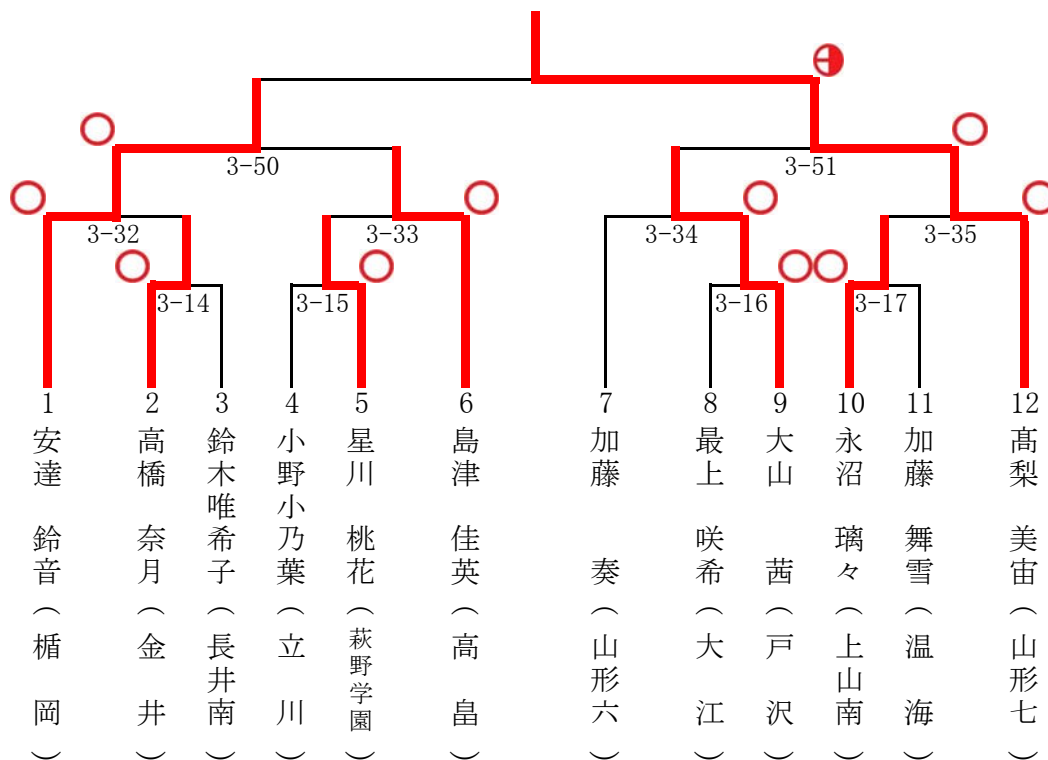

63kg級(第三試合場)

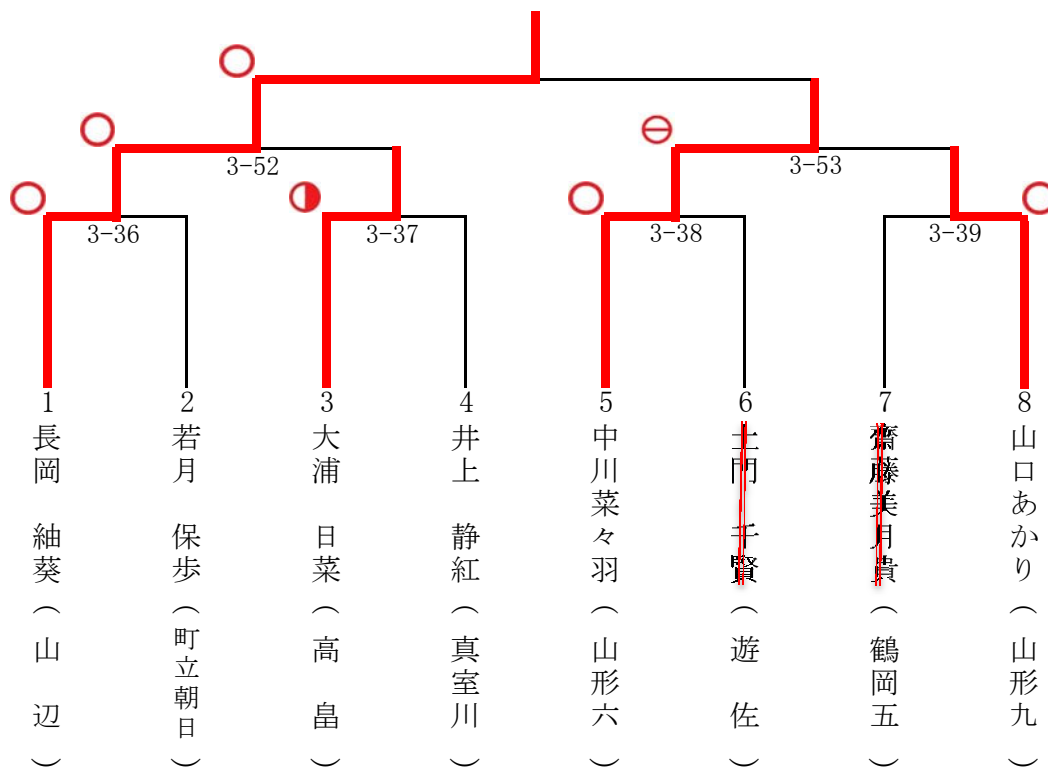

70kg級(第三試合場)

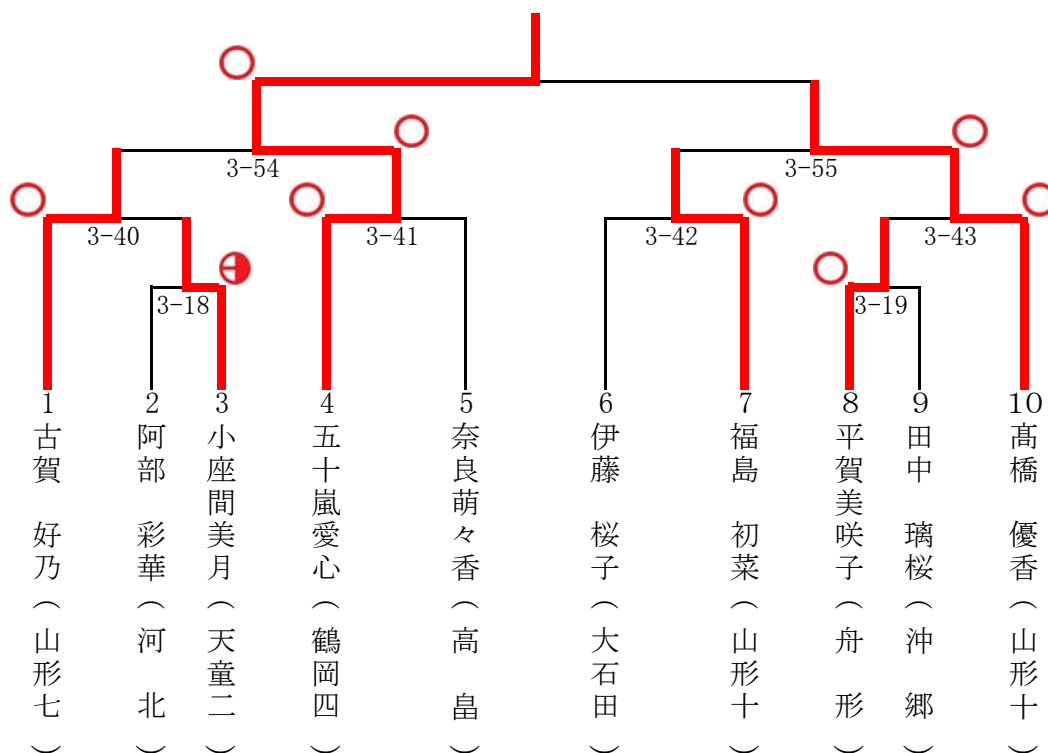

70kg超級(第一試合場)

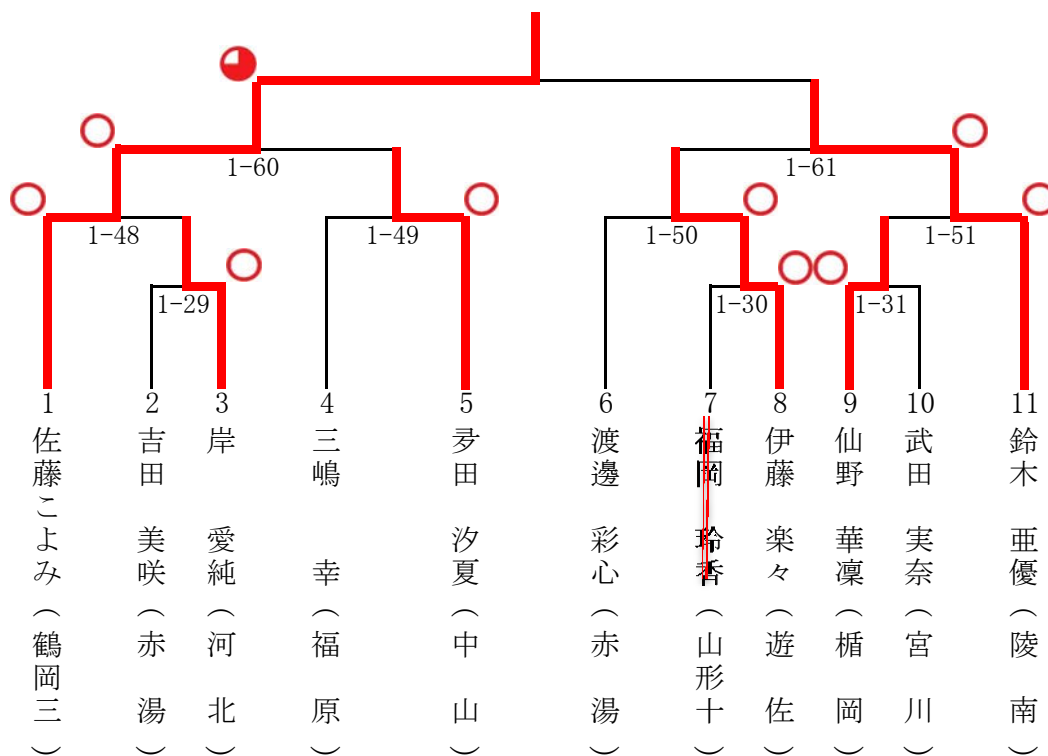

試合記録用紙（団体戦用）

第 試合場 試合No.

大会名 第58回 山形県中学校総合体育大会 柔道競技

期日： 30年 7月 22日

場所： 朝陽武道館

女子・決勝

| 階級 | 紅 | 試合結果 | | | 白 |
|-----|---------|------|-------------|----|---------|
| | 氏名(学校名) | 判定 | 決まり技・時間 | 判定 | 氏名(学校名) |
| 40 | 東海林 由凧 | ○ | 絞め | | 朝井 柚妃 |
| | 福原 | | (2)分(24)秒 | | 酒田四 |
| 44 | 齋藤 結 | | 技有 | ⊖ | 松澤 明日音 |
| | 山形七 | | (15)分(00)秒 | | 日 新 |
| 48 | 沼澤 はる | | 反則 | ○ | 柴田 葉央 |
| | 舟形 | | (1)分(03)秒 | | 山形十 |
| 52 | 上野 結衣 | | 技有 | ⊖ | 菅野 ほの香 |
| | 山形六 | | (14)分(49)秒 | | 蔵王一 |
| 57 | 安達 鈴音 | | 技有 | ⊖ | 高梨 美宙 |
| | 楯岡 | | (13)分(35)秒 | | 山形七 |
| 63 | 長岡 紬葵 | ○ | 内股 | | 中川 菜々羽 |
| | 山辺 | | (1)分(17)秒 | | 山形六 |
| 70 | 五十嵐 愛心 | ○ | 小外刈 | | 高橋 優香 |
| | 鶴岡四 | | (2)分(53)秒 | | 山形十 |
| 70超 | 佐藤 こよみ | ⊖ | 僅差 | | 鈴木 亜優 |
| | 鶴岡三 | | (11)分(15)秒 | | 陵南 |

○ : 一本勝・反則勝 ⊖ : 技有 ⊕ : 僅差 × : 引き分け
 ⊖ : GSの一本勝・反則勝 ⊖ : GSの技有 ⊖ : GSの僅差

試合記録用紙（団体戦用）

第 試合場 試合No.

大会名 **第58回 山形県中学校総合体育大会 柔道競技**

期日： 30年 7月 22日

場所： 朝陽武道館

男子・決勝

| 階級 | 紅 | 試合結果 | | | 白 |
|----|--------------|------|---------------------|----|--------------|
| | 氏名（学校名） | 判定 | 決まり技・時間 | 判定 | 氏名（学校名） |
| 50 | 熊澤 東輝 山形六 | | 技有 (3)分(00)秒 | | 清水 拓海 高畠 |
| | 岸 健太 戸沢 | | 僅差 (5)分(18)秒 | | 小林 夢人 山形七 |
| 60 | 酒井 政弥 山形三 | | 上四方固 (2)分(53)秒 | | 小野 斐人 真室川 |
| | 庄司 元気 温海 | | 僅差 (4)分(00)秒 | | 小林 謙吾 山形四 |
| 73 | 原田 流似 山形四 | | 技有 (3)分(00)秒 | | 梅津 拓武 高畠 |
| | 鈴木 蓮大 山形七 | | 僅差 (4)分(12)秒 | | 中川 聖斗 高畠 |
| 90 | 松田 康孝 山形四 | | 一本背負 (1)分(11)秒 | | 長澤 龍志 日新 |
| | 庄司 陸吾 山形四 | | 反則 (2)分(20)秒 | | 丹野 輝月 山形十 |

: 一本勝・反則勝 技有 : 僅差 × : 引き分け
 : GSの一本勝・反則勝 : GSの技有 : GSの僅差

男子団体戦予選リーグ

| A | 山形四 | 三川 | 長井南 | 陵南 | 勝数 | 負数 | 引分 | 順位 |
|----------------|-----|----|-----|----|----|----|----|----|
| 1 山形四 (山形) | △ | ○ | ○ | ○ | 3 | 0 | 0 | 1 |
| 2 三川 (田川) | △ | △ | ○ | ○ | 2 | 1 | 0 | 2 |
| 3 長井南 (西置賜) | △ | △ | △ | ○ | 0 | 3 | 0 | 4 |
| 4 陵南 (西村山) | △ | △ | ○ | △ | 1 | 2 | 0 | 3 |

| B | 山形三 | 宮内 | 上山北 | 戸沢 | 勝数 | 負数 | 引分 | 順位 |
|---------------|-----|----|-----|----|----|----|----|----|
| 1 山形三 (山形) | △ | ○ | ○ | ○ | 3 | 0 | 0 | 1 |
| 2 宮内 (東置賜) | △ | △ | ○ | ○ | 2 | 1 | 0 | 2 |
| 3 上山北 (上山) | △ | △ | △ | ○ | 1 | 2 | 0 | 3 |
| 4 戸沢 (最上) | △ | △ | △ | △ | 0 | 3 | 0 | 4 |

| C | 立川 | 最上 | 米沢一 | 中山 | 勝数 | 負数 | 引分 | 順位 |
|---------------|----|----|-----|----|----|----|----|----|
| 1 立川 (田川) | △ | ○ | ○ | ○ | 3 | 0 | 0 | 1 |
| 2 最上 (最上) | △ | △ | ○ | △ | 1 | 2 | 0 | 3 |
| 3 米沢一 (米沢) | △ | △ | △ | ○ | 0 | 3 | 0 | 4 |
| 4 中山 (東村山) | △ | ○ | ○ | △ | 2 | 1 | 0 | 2 |

| D | 高畠 | 山形六 | 酒田六 | 楯岡 | 勝数 | 負数 | 引分 | 順位 |
|---------------|----|-----|-----|----|----|----|----|----|
| 1 高畠 (東置賜) | △ | ○ | ○ | ○ | 3 | 0 | 0 | 1 |
| 2 山形六 (山形) | △ | △ | ○ | ○ | 2 | 1 | 0 | 2 |
| 3 酒田六 (飽海) | △ | △ | △ | ○ | 0 | 3 | 0 | 4 |
| 4 楯岡 (北村山) | △ | △ | ○ | △ | 1 | 2 | 0 | 3 |

男子団体戦決勝トーナメント

(第1試合場)

山形市立第四中学校

(第2試合場)

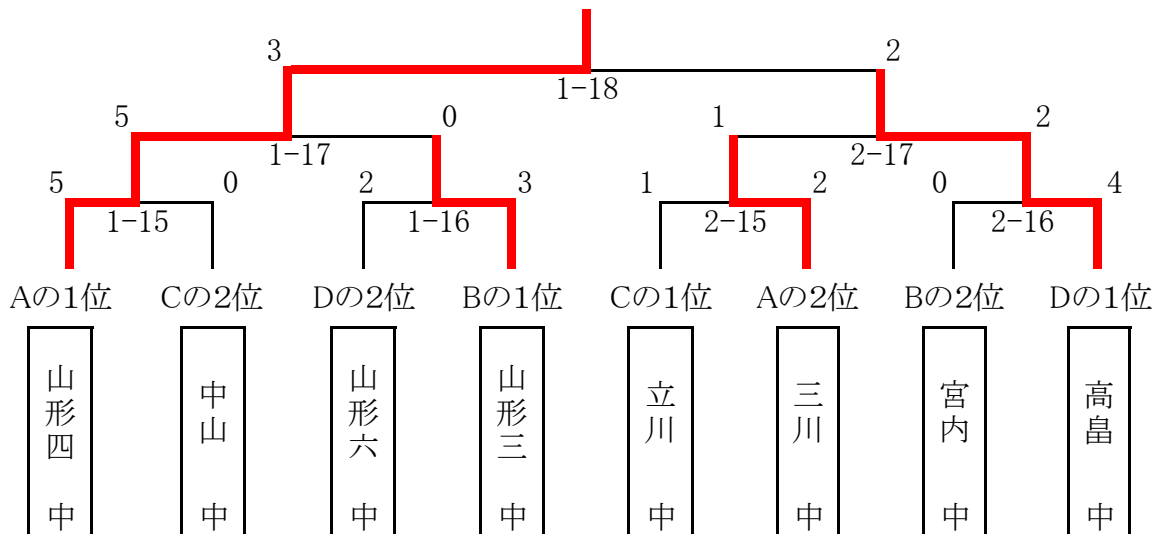

女子団体戦予選リーグ

| A | 山形七 | 大石田 | 日新 | 勝数 | 負数 | 引分 | 順位 |
|----------------|-----|-----|----|----|----|----|----|
| 1 山形七 (山形) | ○3 | ○2 | 2 | 0 | 0 | 1 | |
| 2 大石田 (北村山) | △0 | △0 | 0 | 2 | 0 | 3 | |
| 3 日新 (最上) | △1 | ○2 | 1 | 1 | 0 | 2 | |

| B | 山形十 | 鶴岡五 | 陵南 | 遊佐 | 勝数 | 負数 | 引分 | 順位 |
|---------------|-----|-----|----|----|----|----|----|----|
| 1 山形十 (山形) | ○3 | △1 | △1 | 1 | 2 | 0 | 3 | |
| 2 鶴岡五 (田川) | △0 | △0 | △0 | 0 | 3 | 0 | 4 | |
| 3 陵南 (西村山) | ○2 | ○3 | △1 | 2 | 1 | 0 | 2 | |
| 4 遊佐 (飽海) | ○2 | ○3 | ○2 | 3 | 0 | 0 | 1 | |

| C | 高畠 | 山辺 | 長井南 | 鶴岡四 | 勝数 | 負数 | 引分 | 順位 |
|----------------|----|----|-----|-----|----|----|----|----|
| 1 高畠 (東置賜) | ○3 | ○3 | ○2 | 3 | 0 | 0 | 1 | |
| 2 山辺 (東村山) | △0 | △0 | △0 | 0 | 3 | 0 | 4 | |
| 3 長井南 (西置賜) | △0 | ○1 | △1 | 1 | 2 | 0 | 3 | |
| 4 鶴岡四 (田川) | △0 | ○3 | ○2 | 2 | 1 | 0 | 2 | |

| D | 楯岡 | 上山南 | 舟形 | 山形六 | 勝数 | 負数 | 引分 | 順位 |
|---------------|----|-----|----|-----|----|----|----|----|
| 1 楯岡 (北村山) | ○3 | ○3 | ○2 | 3 | 0 | 0 | 1 | |
| 2 上山南 (上山) | △0 | △0 | △1 | 0 | 3 | 0 | 4 | |
| 3 舟形 (最上) | △0 | ○2 | △1 | 1 | 2 | 0 | 3 | |
| 4 山形六 (山形) | △0 | ○2 | ○2 | 2 | 1 | 0 | 2 | |

女子団体戦決勝トーナメント

(第3試合場)

村山市立楯岡中学校

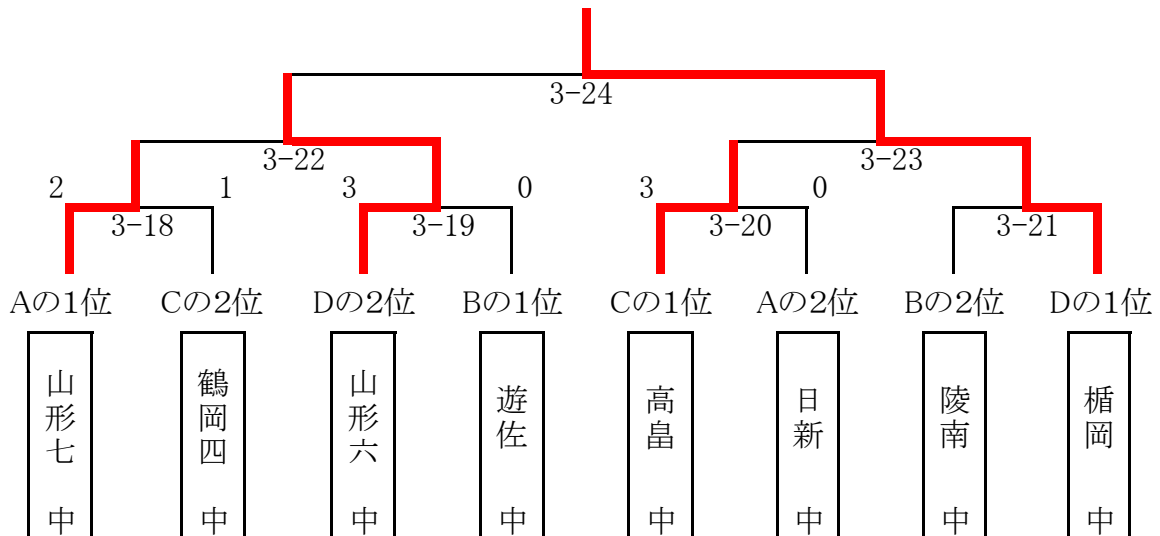

試合記録用紙（団体戦用）

第 試合場 試合No.

大会名 第58回 山形県中学校総合体育大会 柔道競技

期日： 30年 7月 21日

場所： 朝暘武道館

女子団体

決勝

| 区分 | 紅 | 試合結果 | | | 白 | 区分 |
|------|--------|------|----------|----|-------|------|
| 学校名 | 山形六 | 0 | 対 | 2 | 楯岡 | |
| オーダー | 氏名 | 判定 | 決まり技・時間 | 判定 | 氏名 | オーダー |
| 先鋒 | 上野 結衣 | | 技有 | ○ | 吉田 真己 | 先鋒 |
| | | | ()分()秒 | | | |
| 中堅 | 加藤 奏 | | 内股 | ○ | 安達 鈴音 | 中堅 |
| | | | ()分()秒 | | | |
| 大将 | 中川 菜々羽 | | 引分 | | 仙野 華凜 | 大将 |
| | | | ()分()秒 | | | |
| 代表戦 | | | | | | 代表戦 |
| | | | ()分()秒 | | | |

-  : 一本勝・反則勝
  : 技有
  : 僅差
  : 引き分け
 : GSの一本勝・反則勝
  : GSの技有
  : GSの僅差

試合記録用紙（団体戦用）

第 試合場 試合No.

大会名 第58回 山形県中学校総合体育大会 柔道競技

期日： 30年 7月 21日

場所： 朝暘武道館

男子団体

決勝

| 区分 | 紅 | 試合結果 | | | 白 | 区分 |
|------|-------|------|-----------------|----|--------|------|
| 学校名 | 山形四 | 3 | 対 | 2 | 高畠 | |
| オーダー | 氏名 | 判定 | 決まり技・時間 | 判定 | 氏名 | オーダー |
| 先鋒 | 小林謙吾 | ○ | 払腰 ()分()秒 | | 清水 拓海 | 先鋒 |
| 次鋒 | 松田 紘 | | 裏投げ ()分()秒 | ○ | 梅津 拓武 | 次鋒 |
| 中堅 | 原田 流似 | ○ | 内股 ()分()秒 | | 末野 斗茂輝 | 中堅 |
| 副将 | 出口 悠剛 | | 内股 ()分()秒 | ○ | 中川 聖斗 | 副将 |
| 大将 | 庄司陸吾 | Ⓚ | 僅差 ()分()秒 | | 奈良 昴太郎 | 大将 |
| 代表戦 | | | ()分()秒 | | | 代表戦 |

○ : 一本勝・反則勝 ⊖ : 技有 Ⓚ : 僅差 × : 引き分け
 ● : GSの一本勝・反則勝 ⊖ : GSの技有 ● : GSの僅差