

第65回福島県高等学校体育大会 柔道競技 結果一覧

令和元年6月1日(土)～6月3日(月) 鶴ヶ城体育館

男子学校対抗の部	
第1位	田村高等学校
第2位	光南高等学校
第3位	東日本国際大学附属昌平高等学校
第3位	聖光学院高等学校

※男子団体は優勝チームが全国大会、上位3チームが東北大会出場。

女子学校対抗の部	
第1位	平工業高等学校
第2位	喜多方桐桜高等学校
第3位	聖光学院高等学校
第3位	田村高等学校

※女子団体は優勝チームが全国大会、上位2チームが東北大会に出場。

男子個人の部			
60kg級	第1位	有馬 雄風	田村高等学校
	第2位	小板橋 翔太	光南高等学校
	第3位	吉田 晴平	田村高等学校
	第3位	黒髭 健人	相馬高等学校
66kg級	第1位	大越 裕貴	田村高等学校
	第2位	会川 龍之介	平工業高等学校
	第3位	丹治 康大	光南高等学校
	第3位	大森 創平	学校法人石川高等学校
73kg級	第1位	牧野 峻也	田村高等学校
	第2位	渋谷 一斗	田村高等学校
	第3位	松井 翔海	田村高等学校
	第3位	大島 空弥	若松商業高等学校
81kg級	第1位	片山 雄心	田村高等学校
	第2位	佐藤 健	田村高等学校
	第3位	相田 陽也	葵高等学校
	第3位	佐川 泰斗	平工業高等学校
90kg級	第1位	田邊 夢叶	田村高等学校
	第2位	橋本 健太	田村高等学校
	第3位	渡邊 翔	聖光学院高等学校
	第3位	賀澤 夢海	田村高等学校
100kg級	第1位	鈴木 直登	田村高等学校
	第2位	伊藤 大峰	田村高等学校
	第3位	櫻庭 将太	田村高等学校
	第3位	田代 剛将	光南高等学校
100kg超級	第1位	佐井川 陽舜	田村高等学校
	第2位	和田 陽寛	田村高等学校
	第3位	武田 幹太	田村高等学校
	第3位	枝松 史也	田村高等学校

女子個人の部			
48kg級	第1位	神尾 茜	田村高等学校
	第2位	吉田 早希	田村高等学校
	第3位	佐藤 香菜子	清陵情報高等学校
	第3位	渡邊 祈乃	聖光学院高等学校
52kg級	第1位	藤田 望紗	田村高等学校
	第2位	齋藤 美咲	相馬東高等学校
	第3位	先崎 愛那	光南高等学校
	第3位	佐々木 美園	福島高等学校
57kg級	第1位	泉 綾乃	喜多方桐桜高等学校
	第2位	齋藤 来夢	光南高等学校
	第3位	熊田 梨沙	光南高等学校
	第3位	平栗 千風	聖光学院高等学校
63kg級	第1位	岡本 雪乃	平工業高等学校
	第2位	岩崎 由奈	平工業高等学校
	第3位	土井 風	聖光学院高等学校
	第3位	野村 成美	福島南高等学校
70kg級	第1位	楠本 夏望	平工業高等学校
	第2位	新田 スミレ	喜多方桐桜高等学校
	第3位	千葉 瑠々	田村高等学校
	第3位	刀根 綾音	相馬東高等学校
78kg級	第1位	渡辺 望未	学校法人石川高等学校
	第2位	石口 ななみ	平工業高等学校
	第3位	野崎 桃華	磐城農業高等学校
	第3位	佐藤 優衣	学校法人石川高等学校
78kg超級	第1位	菊池 百音	喜多方桐桜高等学校
	第2位	菅原 遙	平工業高等学校
	第3位	斉藤 歩美	聖光学院高等学校
	第3位	遠藤 佳奈	聖光学院高等学校

第65回福島県高等学校体育大会柔道競技 男子個人戦組合せ

(60kg級)

No.	選手名	校名				No.	選手名	校名
17	黒髷	相馬			1	有馬	田村	
18	星	白実			2	高橋	白実	
19	丹	勿工			3	作田	平工	
20	齋藤	福工			4	渡邊	保原	
21	草野	光南			5	本田	福工	
22	平子	平工			6	鈴木	日東	
23	渡辺	学石			7	伊藤	勿工	
24	安齋	福東			8	佐藤	相農	
25	小板橋	光南			9	矢内	平工	
26	菊地	聖光			10	喜古	明成	
27	赤間	勿工			11	吉田	田村	
28	渡部	猪苗代			12	阿部	福工	
29	大川原	日東			13	長谷川	福工	
30	佐藤	福工			14	中谷	清陵	
31	本多	白実			15	安部	好間	
32	近田	海星			16	小板橋	北嶺	

(66kg級)

No.	選手名	校名				No.	選手名	校名
16	荒	相東			1	大越	田村	
17	佐藤	田村			2	大塚	好間	
18	我妻	勿工			3	鈴木	福工	
19	折笠	会津			4	鈴木	昌平	
20	大森	学石			5	高坂	岩農	
21	根本	勿工			6	佐藤	若高	
22	佐久間	福東			7	渡邊	聖光	
23	橋本	福工			8	郡司	昌平	
24	蔵田	光南			9	三浦	福南	
25	舟山	保原			10	丹治	光南	
26	中川	福工			11	野村	福工	
27	五十嵐	会津			12	沼崎	松工	
28	増賀	光南			13	関根	光南	
29	渡邊	福工			14	鈴木	白実	
30	小出	日東			15	稲本	会津	
31	会川	平工						

第65回福島県高等学校体育大会柔道競技 男子個人戦組合せ

(73kg級)

No.	選手名	校名		No.	選手名	校名
17	門馬	相東		1	牧野	田村
18	阿部	岩農		2	伊藤	尚志
19	谷津	聖光		3	石井	福北
20	角	平工		4	菅野	昌平
21	佐藤	田村		5	初山	北嶺
22	堀	福工		6	橋本	昌平
23	佐藤	昌平		7	宮崎	福東
24	大島	若商		8	中山	相東
25	渋谷	田村		9	小山	松工
26	宮澤	会農		10	佐藤	会津
27	藪内	相東		11	松井	田村
28	木村	平工		12	佐藤	相馬
29	杉岡	相農		13	吉田	昌平
30	大竹	白実		14	本田	光南
31	瀬川	田村		15	遠藤	光南
32	高宮	福島		16	佐藤	海星

(81kg級)

No.	選手名	校名		No.	選手名	校名
16	池田	聖光		1	片山	田村
17	埴	相東		2	安田	白実
18	渡部	会工		3	目黒	会農
19	伊藤	光南		4	角	平工
20	鈴木	福東		5	泉田	田村
21	佐々木	岩農		6	菅野	相東
22	佐川	平工		7	穴戸	聖光
23	佐藤	田村		8	佐藤	相農
24	佐藤	海星		9	村中	海星
25	小山	松工		10	石原	学石
26	水谷	坂下		11	高橋	福南
27	佐藤	須賀川		12	鷺	磐農
28	村田	昌平		13	関口	学石
29	安部	相農		14	根本	埴工
				15	相田	葵

第65回福島県高等学校体育大会柔道競技 男子個人戦組合せ

(90kg級)

No.	選手名	校名				No.	選手名	校名
16	渡邊	聖光		1	橋本	田村		
17	相楽	光南		2	十屋	福商		
18	遠藤	葵		3	佐藤	岩農		
19	川崎	相東		4	吉田	勿工		
20	佐々木	田村		5	菊地	光南		
21	大竹	坂下		6	池田	若商		
22	山口	福東		7	宮澤	聖光		
23	鈴木	平工		8	芳賀	会津		
24	田邊	田村		9	大和田	磐農		
25	武内	埴工		10	賀澤	田村		
26	花見	保原		11	安部	松工		
27	緑川	相東		12	佐藤	保原		
28	相原	保原		13	大河原	岩農		
29	十文字	光南		14	加藤	岩農		
30	山口	若商		15	寺島	相東		

(100kg級)

No.	選手名	校名				No.	選手名	校名
12	菅野	聖光		1	鈴木	田村		
13	西浦	光南		2	岩本	岩農		
14	渡辺	昌平		3	齋藤	海星		
15	田代	光南		4	渡部	会工		
16	八代	勿工		5	小室	福北		
17	関口	会農		6	高橋	相農		
18	伊藤	田村		7	櫻庭	田村		
19	佐々木	昌平		8	齋藤	聖光		
20	黒川	福北		9	須釜	岩農		
21	三浦	田村		10	齋藤	昌平		
22	但野	相馬		11	渡辺	海星		

第65回福島県高等学校体育大会柔道競技 男子個人戦組合せ

(100kg超級)

No.	選手名	校名		No.	選手名	校名
12	山ノ内	会農		1	和田	田村
13	田村	尚志		2	戸井田	埴工
14	遠藤	昌平		3	吉田	会工
15	渡邊	聖光		4	佐藤	福北
16	雨貝	帝安		5	高津	磐農
17	武田	田村		6	大原	葵
18	朝比奈	聖光		7	小林	光南
20	佐井川	田村		8	爲永	平工
21	佐藤	猪苗代		9	枝松	田村
22	佐藤	田村		10	仲島	坂下
23	佐々木	昌平		11	清水	福北

第65回福島県高等学校体育大会柔道競技 女子個人戦組合せ

(48kg級)

No.	選手名	校名
6	平子	磐農
7	吉田	田村
8	鈴木	学石
9	渡邊	聖光

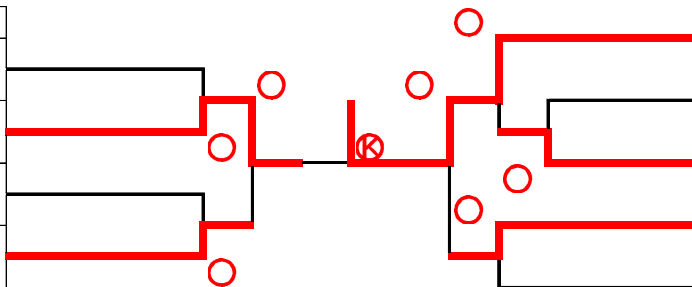

No.	選手名	校名
1	神尾	田村
2	高橋	岩農
3	渡辺	福商
4	佐藤	清陵
5	渡部	磐農

(52kg級)

No.	選手名	校名
6	佐々木	福島
7	田中	田村
8	吉田	学石
9	伊藤	昌平
10	鹿又	学石
11	齋藤	相東

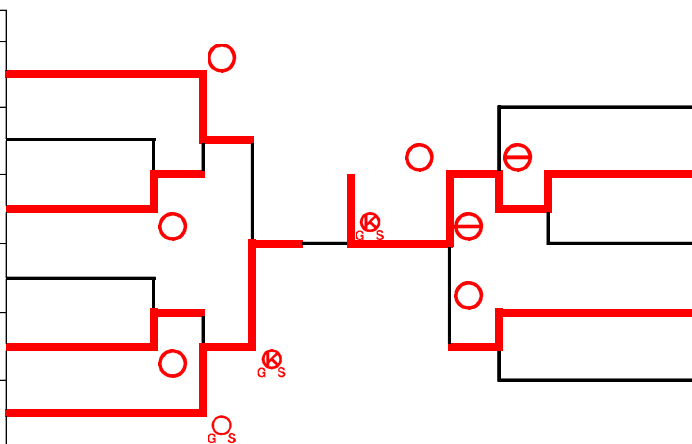

No.	選手名	校名
1	鈴木	学石
2	藤田	田村
3	猪又	聖光
4	先崎	光南
5	清水	磐農

(57kg級)

No.	選手名	校名
6	平栗	聖光
7	山田	光南
8	田中	相東
9	小板橋	猪苗代
10	佐藤	四倉
11	齋藤	光南

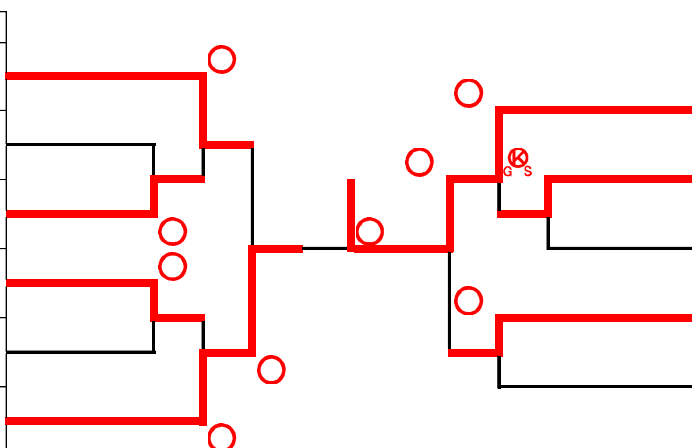

No.	選手名	校名
1	泉	喜桐桜
2	鈴木	学石
3	安田	聖光
4	熊田	光南
5	佐藤	平工

(63kg級)

No.	選手名	校名
4	朱橋 羽根田	相東
5	岩崎	平工
6	野村	福南

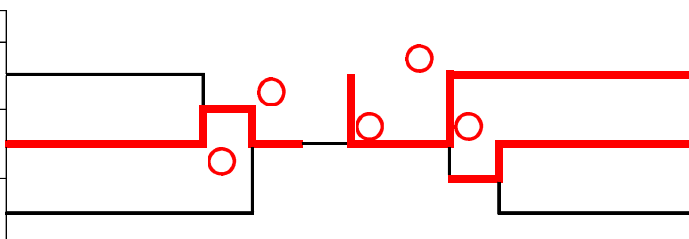

No.	選手名	校名
1	岡本	平工
2	土井	聖光
3	小林	白実

(70kg級)

No.	選手名	校名
4	岡崎	明成
5	楠本	平工
6	千葉	田村

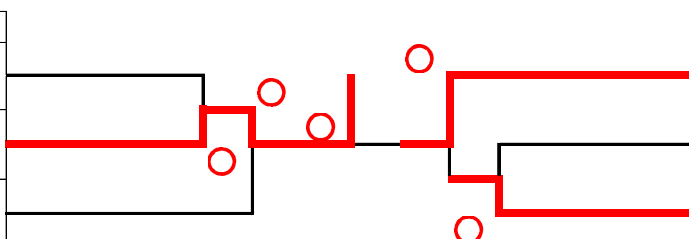

No.	選手名	校名
1	新田	喜桐桜
2	班目	学石
3	刀根	相東

(78kg級)

No.	選手名	校名
4	野崎	磐農
5	丸山	光南
6	渡辺	学石

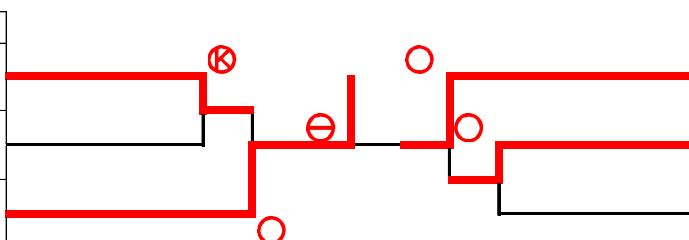

No.	選手名	校名
1	石口	平工
2	佐藤	学石
3	関根	保原

(78kg超級)

No.	選手名	校名
3	遠藤	聖光
4	菅原	平工

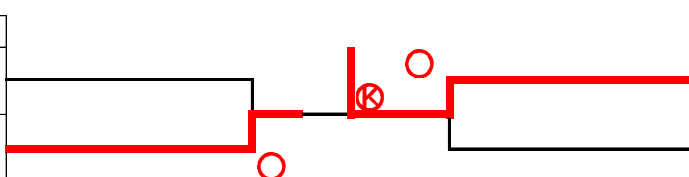

No.	選手名	校名
1	菊池	喜桐桜
2	斉藤	聖光

【女子個人48kg級】

【準々決勝】

No.	氏名	学校名	判定記号	決まり技	判定記号	No.	氏名	学校名
				試合時間				
1	神尾 茜	田村	○	合わせ技		3	渡辺 きら	福商
				0:33				
4	佐藤 香菜子	清陵	○	棄権勝ち		5	渡部 星空	磐農
6	平子 優希	磐農		合わせ技	○	7	吉田 早希	田村
				3:07				
8	鈴木 理央	学石		合わせ技	○	9	渡邊 祈乃	聖光
				1:03				

【準決勝】

No.	氏名	学校名	判定記号	決まり技	判定記号	No.	氏名	学校名
				試合時間				
1	神尾 茜	田村	○	合わせ技		4	佐藤 香菜子	清陵
				2:38				
7	吉田 早希	田村	○	合わせ技		9	渡邊 祈乃	聖光
				3:53				

【決勝リーグ】

No.	氏名	学校名	判定記号	決まり技	判定記号	No.	氏名	学校名
				試合時間				
1	神尾 茜	田村	Ⓚ	僅差勝ち		7	吉田 早希	田村
				3:33				

【女子個人52kg級】

【準々決勝】

No.	氏名	学校名	判定記号	決まり技	判定記号	No.	氏名	学校名
				試合時間				
1	鈴木 千裕	学石		優勢勝ち	⊖	2	藤田 望紗	田村
				4:00				
4	先崎 愛那	光南	○	棄権勝ち		5	清水 優空	磐農
6	佐々木 美園	福島	○	合わせ技		8	吉田 和夏	学石
				0:59				
10	鹿又 梓	学石		背負投	⊙ G S	11	齋藤 美咲	相東
				2:21				

【準決勝】

No.	氏名	学校名	判定記号	決まり技	判定記号	No.	氏名	学校名
				試合時間				
2	藤田 望紗	田村	○	合わせ技		4	先崎 愛那	光南
				0:45				
6	佐々木 美園	福島		僅差勝ち	⊙ G S	11	齋藤 美咲	相東
				0:35				

【決勝リーグ】

No.	氏名	学校名	判定記号	決まり技	判定記号	No.	氏名	学校名
				試合時間				
2	藤田 望紗	田村	⊙ G S	僅差勝ち		11	齋藤 美咲	相東
				3:41				

【女子個人57kg級】

【準々決勝】

No.	氏名	学校名	判定記号	決まり技	判定記号	No.	氏名	学校名
				試合時間				
1	泉 綾乃	喜桐桜	○	片手絞 0:44		2	鈴木 真叶	学石
4	熊田 梨沙	光南	○	縦四方固 0:47		5	佐藤 未弥美	平工
6	平栗 千風	聖光	○	合わせ技 1:43		8	田中 萌恵子	相東
9	小板橋 琴巳	猪苗代		片手絞 0:29	○	11	齋藤 来夢	光南

【準決勝】

No.	氏名	学校名	判定記号	決まり技	判定記号	No.	氏名	学校名
				試合時間				
1	泉 綾乃	喜桐桜	○	片手絞 0:54		4	熊田 梨沙	光南
6	平栗 千風	聖光		片手絞 2:11	○	11	齋藤 来夢	光南

【決勝リーグ】

No.	氏名	学校名	判定記号	決まり技	判定記号	No.	氏名	学校名
				試合時間				
1	泉 綾乃	喜桐桜	○	肩跳締 3:19		11	齋藤 来夢	光南

【女子個人63kg級】

【準々決勝】

No.	氏名	学校名	判定記号	決まり技	判定記号	No.	氏名	学校名
				試合時間				
2	土井 風	聖光	○	反則勝ち 1:54		3	小林 麻菜未	白実
4	羽根田 実奈	相東		失格勝ち	○	5	岩崎 由奈	平工

【準決勝】

No.	氏名	学校名	判定記号	決まり技	判定記号	No.	氏名	学校名
				試合時間				
1	岡本 雪乃	平工	○	合わせ技 0:53		2	土井 風	聖光
5	岩崎 由奈	平工	○	払腰 3:10		6	野村 成美	福南

【決勝リーグ】

No.	氏名	学校名	判定記号	決まり技	判定記号	No.	氏名	学校名
				試合時間				
1	岡本 雪乃	平工	○	合わせ技 0:54		5	岩崎 由奈	平工

【女子個人70kg級】

【準々決勝】

No.	氏名	学校名	判定記号	決まり技	判定記号	No.	氏名	学校名
				試合時間				
2	班目 寧々子	学石		横四方固	○	3	刀根 綾音	相東
				0:47				
4	岡崎 そら	明成		合わせ技	○	5	楠本 夏望	平工
				0:22				

【準決勝】

No.	氏名	学校名	判定記号	決まり技	判定記号	No.	氏名	学校名
				試合時間				
1	新田 スミレ	喜桐桜	○	合わせ技		3	刀根 綾音	相東
				1:14				
5	楠本 夏望	平工	○	合わせ技		6	千葉 瑠々	田村
				0:34				

【決勝リーグ】

No.	氏名	学校名	判定記号	決まり技	判定記号	No.	氏名	学校名
				試合時間				
1	新田 スミレ	喜桐桜		合わせ技	○	5	楠本 夏望	平工
				1:49				

【女子個人78kg級】

【準々決勝】

No.	氏名	学校名	判定記号	決まり技	判定記号	No.	氏名	学校名
				試合時間				
2	佐藤 優衣	学石	○	袈裟固 2:22		3	関根 奈月	保原
4	野崎 桃華	磐農	Ⓚ	僅差勝ち 4:00		5	丸山 笑莉	光南

【準決勝】

No.	氏名	学校名	判定記号	決まり技	判定記号	No.	氏名	学校名
				試合時間				
1	石口 ななみ	平工	○	合わせ技 1:55		2	佐藤 優衣	学石
4	野崎 桃華	磐農		合わせ技 1:04	○	6	渡辺 望未	学石

【決勝リーグ】

No.	氏名	学校名	判定記号	決まり技	判定記号	No.	氏名	学校名
				試合時間				
1	石口 ななみ	平工		優勢勝ち 4:00	⊖	6	渡辺 望未	学石

【女子個人78kg超級】

【準々決勝】

No.	氏名	学校名	判定記号	決まり技	判定記号	No.	氏名	学校名
				試合時間				

【準決勝】

No.	氏名	学校名	判定記号	決まり技	判定記号	No.	氏名	学校名
				試合時間				
1	菊池 百音	喜桐桜	○	横四方固 0:38		2	斉藤 歩美	聖光
3	遠藤 佳奈	聖光		合わせ技 2:19	○	4	菅原 遥	平工

【決勝リーグ】

No.	氏名	学校名	判定記号	決まり技	判定記号	No.	氏名	学校名
				試合時間				
1	菊池 百音	喜桐桜	Ⓚ	僅差勝ち 4:00		4	菅原 遥	平工

【男子個人60kg級】

【準々決勝】

No.	氏名	学校名	判定記号	決まり技	判定記号	No.	氏名	学校名
				試合時間				
1	有馬 雄風	田村	○	合わせ技 1:38		5	本田 裕朗	福工
11	吉田 晴平	田村	○	合わせ技 1:39		14	中谷 貴砂	清陵
17	黒髭 健人	相馬	⊖	優勢勝ち 4:00		23	渡辺 陽介	学石
25	小板橋 翔太	光南	○	背負投 0:17		32	近田 海斗	海星

【準決勝】

No.	氏名	学校名	判定記号	決まり技	判定記号	No.	氏名	学校名
				試合時間				
1	有馬 雄風	田村	Ⓚ	僅差勝ち 4:00		11	吉田 晴平	田村
17	黒髭 健人	相馬		上釣込腰 0:39	○	25	小板橋 翔太	光南

【決勝リーグ】

No.	氏名	学校名	判定記号	決まり技	判定記号	No.	氏名	学校名
				試合時間				
1	有馬 雄風	田村	⊖	優勢勝ち 4:00		25	小板橋 翔太	光南

【男子個人66kg級】

【準々決勝】

No.	氏名	学校名	判定記号	決まり技	判定記号	No.	氏名	学校名
				試合時間				
1	大越 裕貴	田村	○	合わせ技 0:30		4	鈴木 翔太	昌平
10	丹治 康大	光南	○	背負投 2:25		15	稲本 皓太	会津
17	佐藤 優璃	田村		優勢勝ち 4:00	⊖	20	大森 創平	学石
24	蔵田 純	光南		優勢勝ち 4:00	⊖	31	会川 龍之介	平工

【準決勝】

No.	氏名	学校名	判定記号	決まり技	判定記号	No.	氏名	学校名
				試合時間				
1	大越 裕貴	田村	○	背負投 1:35		10	丹治 康大	光南
20	大森 創平	学石		小外刈 3:09	○	31	会川 龍之介	平工

【決勝リーグ】

No.	氏名	学校名	判定記号	決まり技	判定記号	No.	氏名	学校名
				試合時間				
1	大越 裕貴	田村	Ⓚ	僅差勝ち 4:00		31	会川 龍之介	平工

【男子個人73kg級】

【準々決勝】

No.	氏名	学校名	判定記号	決まり技	判定記号	No.	氏名	学校名
				試合時間				
1	牧野 峻也	田村	⊖	優勢勝ち 4:00		8	中山 嘉門	相東
11	松井 翔海	田村	⊖	優勢勝ち 4:00		16	佐藤 響介	海星
17	門馬 正樹	相東		僅差勝ち 4:00	Ⓚ	24	大島 空弥	若商
25	渋谷 一斗	田村	⊖	優勢勝ち 4:00		30	大竹 達也	白実

【準決勝】

No.	氏名	学校名	判定記号	決まり技	判定記号	No.	氏名	学校名
				試合時間				
1	牧野 峻也	田村	○	反則勝ち		11	松井 翔海	田村
24	大島 空弥	若商		優勢勝ち	⊖	25	渋谷 一斗	田村

【決勝リーグ】

No.	氏名	学校名	判定記号	決まり技	判定記号	No.	氏名	学校名
				試合時間				
1	牧野 峻也	田村	○	大内刈 2:17		25	渋谷 一斗	田村

【男子個人81kg級】

【準々決勝】

No.	氏名	学校名	判定記号	決まり技	判定記号	No.	氏名	学校名
				試合時間				
1	片山 雄心	田村	○	背負投 0:52		5	泉田 海斗	田村
10	石原 翔	学石		反則勝ち 1:32	○	15	相田 陽也	葵
16	池田 修多郎	聖光		優勢勝ち 1:36	⊖ G S	22	佐川 泰斗	平工
23	佐藤 健	田村	○	合わせ技 4:00		28	村田 絢亮	昌平

【準決勝】

No.	氏名	学校名	判定記号	決まり技	判定記号	No.	氏名	学校名
				試合時間				
1	片山 雄心	田村	○	内股 1:17		15	相田 陽也	葵
22	佐川 泰斗	平工		大内刈 0:20	⊖ G S	23	佐藤 健	田村

【決勝リーグ】

No.	氏名	学校名	判定記号	決まり技	判定記号	No.	氏名	学校名
				試合時間				
1	片山 雄心	田村	○	合わせ技 0:39		23	佐藤 健	田村

【男子個人90kg級】

【準々決勝】

No.	氏名	学校名	判定記号	決まり技	判定記号	No.	氏名	学校名
				試合時間				
1	橋本 健太	田村	○	背負投 0:43		5	菊地 凜	光南
10	賀澤 夢海	田村	○	内股 1:36		15	寺島 雷己	相東
16	渡邊 翔	聖光	⊖ G S	優勢勝ち 0:26		20	佐々木 優充	田村
24	田邊 夢叶	田村	○	内股 0:41		30	山口 杏夢	若商

【準決勝】

No.	氏名	学校名	判定記号	決まり技	判定記号	No.	氏名	学校名
				試合時間				
1	橋本 健太	田村	○	やぐら投 0:26		10	賀澤 夢海	田村
16	渡邊 翔	聖光		横四方固 1:09	○	24	田邊 夢叶	田村

【決勝リーグ】

No.	氏名	学校名	判定記号	決まり技	判定記号	No.	氏名	学校名
				試合時間				
1	橋本 健太	田村		優勢勝ち 4:00	⊖ G S	24	田邊 夢叶	田村

【男子個人100kg級】

【準々決勝】

No.	氏名	学校名	判定記号	決まり技	判定記号	No.	氏名	学校名
				試合時間				
1	鈴木 直登	田村	○	背負投 2:45		5	小室 滯	福北
7	櫻庭 将太	田村	Ⓚ	僅差勝ち 4:00		11	渡辺 航平	海星
14	渡辺 健人	昌平		合わせ技 3:26	○	15	田代 剛将	光南
18	伊藤 大峰	田村	○	一本背負投 0:43		21	三浦 瑠唯	田村

【準決勝】

No.	氏名	学校名	判定記号	決まり技	判定記号	No.	氏名	学校名
				試合時間				
1	鈴木 直登	田村	○	棄権勝ち		7	櫻庭 将太	田村
15	田代 剛将	光南		内股 0:31	○	18	伊藤 大峰	田村

【決勝リーグ】

No.	氏名	学校名	判定記号	決まり技	判定記号	No.	氏名	学校名
				試合時間				
1	鈴木 直登	田村	○	帯取返 1:26		18	伊藤 大峰	田村

【男子個人100kg超級】

【準々決勝】

No.	氏名	学校名	判定記号	決まり技	判定記号	No.	氏名	学校名
				試合時間				
1	和田 陽寛	田村	○	合わせ技 0:57		5	高津 太一	磐農
7	小林 亮太	光南		合わせ技 2:58	○	9	枝松 史也	田村
12	山ノ内 友紀	会農		合わせ技 1:05	○	17	武田 幹太	田村
19	佐井川 陽舜	田村	○	合わせ技 2:21		21	佐藤 悠雅	田村

【準決勝】

No.	氏名	学校名	判定記号	決まり技	判定記号	No.	氏名	学校名
				試合時間				
1	和田 陽寛	田村	○	崩上四方固 2:39		9	枝松 史也	田村
17	武田 幹太	田村		小外刈 2:41	○	19	佐井川 陽舜	田村

【決勝リーグ】

No.	氏名	学校名	判定記号	決まり技	判定記号	No.	氏名	学校名
				試合時間				
1	和田 陽寛	田村		裏投 1:15	○	19	佐井川 陽舜	田村

第65回福島県高等学校体育大会柔道競技 男子団体戦 組合せ

【6月1日(土)の試合】 | 【6月2日(日)の試合】

1	田村		⑤		⑤
2	相馬	③			
3	清陵情報		0		
4	二本松工	③			⑤
5	会津農林		0		
6	尚志	2		0	
7	平工	0		⑤	
8	相馬東	⑤			
9	福島東		④		
10	学法石川	0		1	
11	会津	④			
12	昌平	1		1	
13	塙工	⑤			0
14	葵	0		③	
15	福島北	1		③	
16	聖光学院	④		2	
17	日大東北	④			
18	磐城農	⑤		③	
19	相馬農	1			
20	岩瀬農	②		0	
21	勿来工	2		2	
22	若松商	③		2	
23	いわき海星	③		②代	
24	会津工	③			0
25	福島工	⑤			
26	白河実	0		0	
27	坂下	2		②代	
28	保原	2			
29	光南	③		0	
		③		①	
		⑤			
東北大会決定戦					
	昌平	④			
	聖光学院				

第65回福島県高等学校体育大会柔道競技 女子団体戦 組合せ

		【6月1日(土)の試合】	【6月2日(日)の試合】
1	平工	③	②
2	光南	0	①代
3	聖光学院	②	0
4	相馬東	0	0
5	田村	②	0
6	磐城農	0	0
7	学法石川	0	0
8	喜桐桜	③	③

第65回福島県高等学校体育大会柔道競技 男子団体戦記録用紙

記録係:

第 1 試合場

男子準決勝①

赤	学校名	試合結果	学校名	白
	田村高等学校	⑤ — 0	東日本国際大学附属昌平高等学校	

選	手	名	判定記号	試合時間	判定記号	一本	技あり	指導	選	手	名
先鋒	田邊	夢叶	○	1:28		一本	腕挫十字固 1			村田	絢亮
次鋒	伊藤	大峰	○	0:51		一本	合わせ技 2			佐々木	詩恩
中堅	橋本	健太	○	1:14		一本	合わせ技 2			齋藤	颯一郎
副将	和田	陽寛	○	2:11		一本	内股 1			佐々木	陸
大将	鈴木	直登	○	0:39		一本	片手絞 1			渡辺	健人

代表戦	選	手	名	判定記号	試合時間	判定記号	一本	技あり	指導	選	手	名
GS	一本()	技あり	有効	指導	分 秒	一本()	技あり	有効	指導	技あり	有効	指導
GS					分 秒							GS

第65回福島県高等学校体育大会柔道競技 男子団体戦記録用紙

記録係:

第 1 試合場

男子3位決定戦

赤	学校名	試合結果	学校名	白
	東日本国際大学附属昌平高等学校	④ — 1	聖光学院高等学校	

選	手	名	判定記号	試合時間	判定記号	一本	技あり	指導	選	手	名
先鋒	村田	絢亮	○	0:51		一本	技あり	指導	菅野	龍聖	先鋒
							2				
次鋒	佐々木	詩恩	○	3:05		一本	技あり	指導	宮澤	紗斗起	次鋒
							1				
										3	
中堅	齋藤	颯一郎	○	0:47	○	一本	技あり	指導	穴戸	勝紀	中堅
										横四方固	
副将	佐々木	陸	○	2:40		一本	技あり	指導	渡邊	翔	副将
							2				
										1	
大将	渡辺	健人	○	1:12		一本	技あり	指導	朝比奈	大樹	大将
							片手絞				
							1				

選	手	名	判定記号	試合時間	判定記号	一本	技あり	指導	選	手	名
代表戦						一本	技あり	指導			代表戦
GS	一本()		技あり	有効	指導	一本()	技あり	有効	技あり	有効	指導
				分 秒							GS

第65回福島県高等学校体育大会柔道競技 男子団体戦記録用紙

記録係:

第 1 試合場

男子決勝

赤	学校名 田村高等学校	試合結果 ⑤ — 0	学校名 光南高等学校	白
---	---------------	---------------	---------------	---

選	手	名	判定記号	試合時間	判定記号	一本	技あり	指導	選	手	名
先鋒	田邊	夢叶	○			一本	技あり	指導			先鋒
次鋒	片山	雄心	○	0:42		一本	技あり	指導			次鋒
中堅	橋本	健太	○	0:25		一本	技あり	指導			中堅
副将	佐井川	陽舜	○	0:47		一本	技あり	指導			副将
大将	鈴木	直登	○	0:42		一本	技あり	指導			大将

選	手	名	判定記号	試合時間	判定記号	一本	技あり	指導	選	手	名
代表戦				分 秒		一本	技あり	指導			代表戦
GS	一本()		指導	分 秒	一本()	技あり	有効	指導	技あり	有効	指導

第65回福島県高等学校体育大会柔道競技 女子団体戦記録用紙

女子団体準決勝①

記録係: 第 1 試合場

赤	平工業高等学校	試合結果	② — 0	聖光学院高等学校	白
	学校名			学校名	

選	手	名	判定記号	試合時間	判定記号	選			手	名
						一本	技あり	指導		
先鋒	岡	本雪乃	○	1:01		一本	技あり	指導	猪	又愛梨
中堅	石	口ななみ	×	4:00	×	一本	技あり	指導	遠	藤佳奈
大将	菅	原遥	○	0:53		一本	技あり	指導	平	栗千風

選	手	名	判定記号	試合時間	判定記号	選			手	名		
						一本	技あり	指導				
代表戦						一本	技あり	指導		代表戦		
GS	一本()	技あり	有効	指導	一本(分	秒	技あり	有効	指導	GS

第65回福島県高等学校体育大会柔道競技 女子団体戦記録用紙

女子団体準決勝②

記録係: 第 1 試合場

赤	学校名	試合結果	学校名	白
	田村高等学校	0 — ③	喜多方桐桜高等学校	

選	手	名	判定記号	試合時間	判定記号	選			手	名
						一本	技あり	指導		
先鋒	神尾	茜		4:07	○	一本	技あり	指導	合	乃
中堅	千葉	瑠々		3:39	○	一本	技あり	指導	合	新田
大将	藤田	望紗		0:43	○	一本	技あり	指導	合	菊池

選	手	名	判定記号	試合時間	判定記号	選			手	名	
						一本	技あり	指導			
代表戦						一本	技あり	指導		代表戦	
GS	一本()	技あり	有効	秒	一本()	技あり	有効	指導	GS

第65回福島県高等学校体育大会柔道競技 女子団体戦記録用紙

女子団体決勝

記録係:







第 3 試合場

赤	平工業高等学校	試合結果	⑩代	—	0	白
	平工業高等学校	学校名	喜多方桐桜高等学校	学校名	白	

選	手	名	判定記号	試合時間	判定記号	選			手	名
						一本	技あり	指導		
先鋒	岡	本 雪 乃	×	4:00	×	一本			泉	綾 乃
						技あり				
						指導		1		
中堅	石	口 ななみ	×	4:00	×	一本			新	田 スミレ
						技あり				
						指導		1		
大将	菅	原 遥	×	4:00	×	一本			菊	池 百 音
						技あり				
						指導		1		

選	手	名	判定記号	試合時間	判定記号	選			手	名		
						一本	技あり	指導				
代表戦	岡	本 雪 乃	○	2:15		一本			泉	綾 乃		
						技あり						
						指導		3				
GS	一本()	技あり	有効	秒	一本()	技あり	有効	指導	GS

【判定記号の見方】

	一本勝ち
	「技あり」で優勢勝ち
	同ポイントで指導差があり僅差勝ち
	ゴールデンスコアにて一本勝ち
	ゴールデンスコアにて「技あり」で優勢勝ち
	ゴールデンスコアにて指導差があり僅差勝ち