

男子団体戦予選リーグ

A	楯岡	陵南	飯豊	鮭川	勝数	負数	引分	順位
1 楯岡 (北村山)	△	○	○	○	3	0	0	1
2 陵南 (西村山)	×	△	○	○	2	1	0	2
3 飯豊 (西置賜)	×	×	△	×	0	3	0	4
4 鮭川 (最上)	×	×	×	△	1	2	0	3

B	蔵王	立川	川西	天童	勝数	負数	引分	順位
1 蔵王 (山形)	△	○	○	○	3	0	0	1
2 立川 (田川)	×	△	○	○	2	1	0	2
3 川西 (東置賜)	×	×	△	×	0	3	0	4
4 天童 (東村山)	×	×	×	△	1	2	0	3

C	最上	大石田	米沢	上山南	勝数	負数	引分	順位
1 最上 (最上)	△	○	○	○	2	0	1	2
2 大石田 (北村山)	△	△	○	○	2	0	1	1
3 米沢 (米沢)	×	×	△	×	0	3	0	4
4 上山南 (上山)	×	×	×	△	1	2	0	3

D	沖郷	山形十	明倫	遊佐	勝数	負数	引分	順位
1 沖郷 (東置賜)	△	○	○	○	3	0	0	1
2 山形十 (山形)	×	△	○	○	2	1	0	2
3 明倫 (最上)	×	×	△	×	1	2	0	3
4 遊佐 (飽海)	×	×	×	△	0	3	0	4

男子団体戦決勝トーナメント

(第1試合場)

(第2試合場)

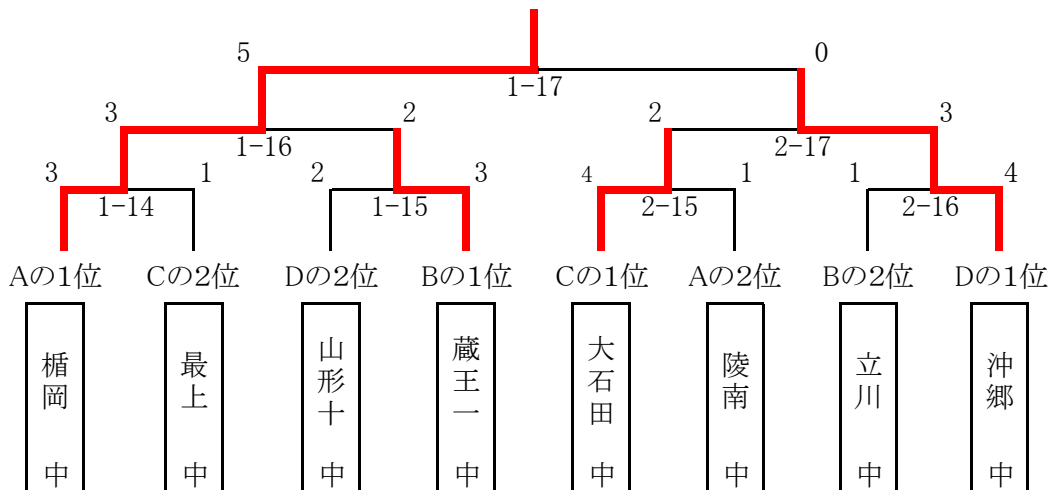

女子団体戦予選リーグ

A	三川	米沢四	舟形	小国	勝数	負数	引分	順位
1 三川 (田川)	△	○ ₃	○ ₃	○ ₃	3	0	0	1
2 米沢四 (米沢)	×	△	×	×	0	3	0	4
3 舟形 (最上)	×	○ ₂	△	○ ₂	2	1	0	2
4 小国 (西置賜)	×	○ ₃	×	△	1	2	0	3

B	真室川	尾花沢	山形四	上山南	勝数	負数	引分	順位
1 真室川 (最上)	△	×	×	△	0	2	1	4
2 尾花沢 (北村山)	○	△	×	×	1	2	0	3
3 山形四 (山形)	○	○	△	○	3	0	0	1
4 上山南 (上山)	△	○	×	△	1	1	1	2

C	山辺	川西	温海	大石田	勝数	負数	引分	順位
1 山辺 (東村山)	△	○	○	○	3	0	0	1
2 川西 (東置賜)	×	△	○	△	1	1	1	2
3 温海 (田川)	×	×	△	○	1	2	0	3
4 大石田 (北村山)	×	△	×	△	0	0	1	4

D	最上	遊佐	山形九	陵南	勝数	負数	引分	順位
1 最上 (最上)	△	○	○	○	3	0	0	1
2 遊佐 (飽海)	×	△	×	×	0	2	1	4
3 山形九 (山形)	×	△	○	○	1	1	1	2
4 陵南 (西村山)	×	○	×	△	1	2	0	3

女子団体戦決勝トーナメント

(第3試合場)

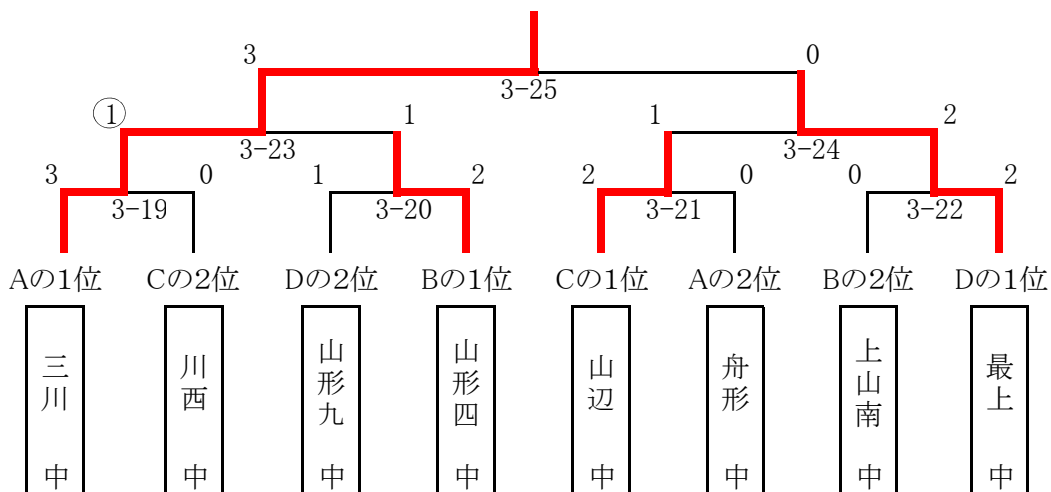

第55回 山形県中学校総合体育大会柔道競技 個人戦結果報告

		1位		2位		3位		3位	
男子	50kg級	加藤皐輝	山形八	長瀬将	大石田	八鍬哲	楯岡	佐藤海翔	温海
	55kg級	桃吉光矢	天童二	神尾北斗	山形三	柁瀬琉衣	蔵王一	阿部滉生	楯岡
	60kg級	佐藤凜太郎	鶴岡三	中川勇斗	山辺	高橋怜央	最上	武田彪冴	神町
	66kg級	遠藤楓	川西	叶知紘	山形三	辻颯斗	立川	秋保丞志	戸沢
	73kg級	柁瀬敬登	蔵王一	芦野匠	楯岡	五十嵐勁太	櫛引	荒井健友	山形十
	81kg級	遠藤絢斗	東根一	川田健太	山形八	榎本圭吾	大石田	佐藤琢磨	上山南
	90kg級	井上大輔	楯岡	細矢莉央	天童二	荒川勇人	鮭川	竹田隼人	沖郷
	90kg超級	永岡拓翔	楯岡	木幡蓮	山形四	鈴木雄大	米沢一	荒木稔喜	立川
女子	40kg級	後藤唯花	山寺	大内来愛	山形七	大山佳奈	戸沢	木村かえで	葉山
	44kg級	安部亜紀	小国	朽木叶	朝日	山田美結	山寺	高橋美衣菜	真室川
	48kg級	寒河江玲奈	川西	猪野由衣	高畠一	須藤楓	尾花沢	高橋しいな	明倫
	52kg級	菅原京華	三川	齋藤あゆか	川西	佐藤真実	最上	門脇侑咲	山辺
	57kg級	竹田奎夏	山形十	佐久間絵理華	三川	大江佑奈	陵南	佐藤寧々	山形四
	63kg級	佐藤ルウ	三川	高橋枝璃菜	最上	佐藤和夏子	朝日	馳尾千夏	山辺
	70kg級	溝口葵	舟形	高山琴音	明倫	村岡美咲	大石田	五十嵐優海	温海
	70kg超級	中鉢菜月	三川	二坂明日香	真室川	伊藤桃菜	鶴岡二	山川葵	上山南

個人戦(男子の部)

50kg級(第一試合場)

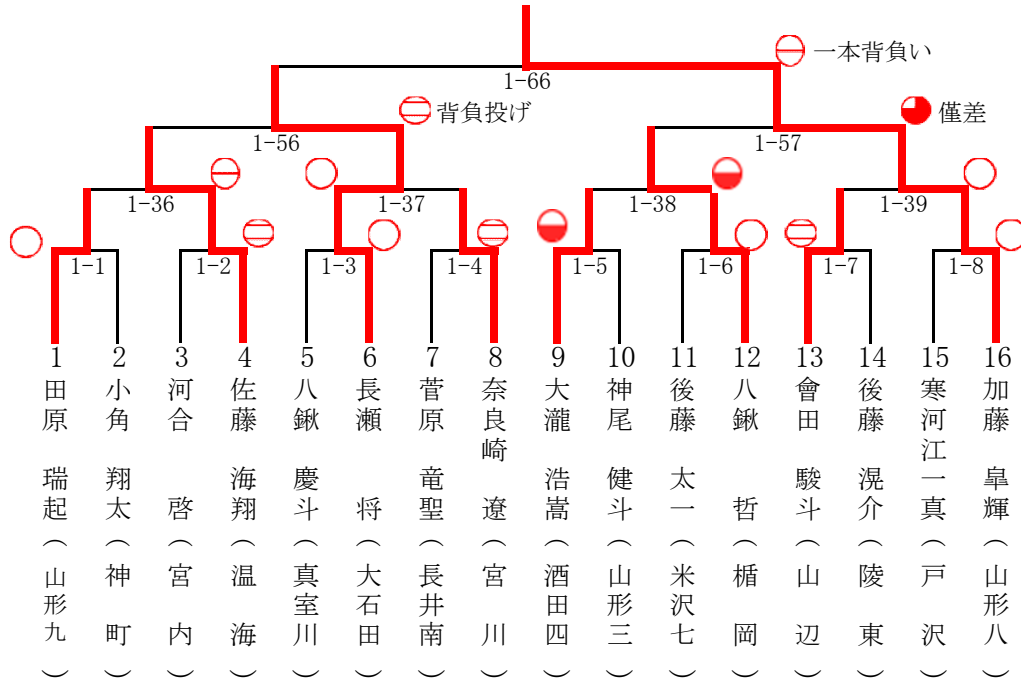

55kg級(第二試合場)

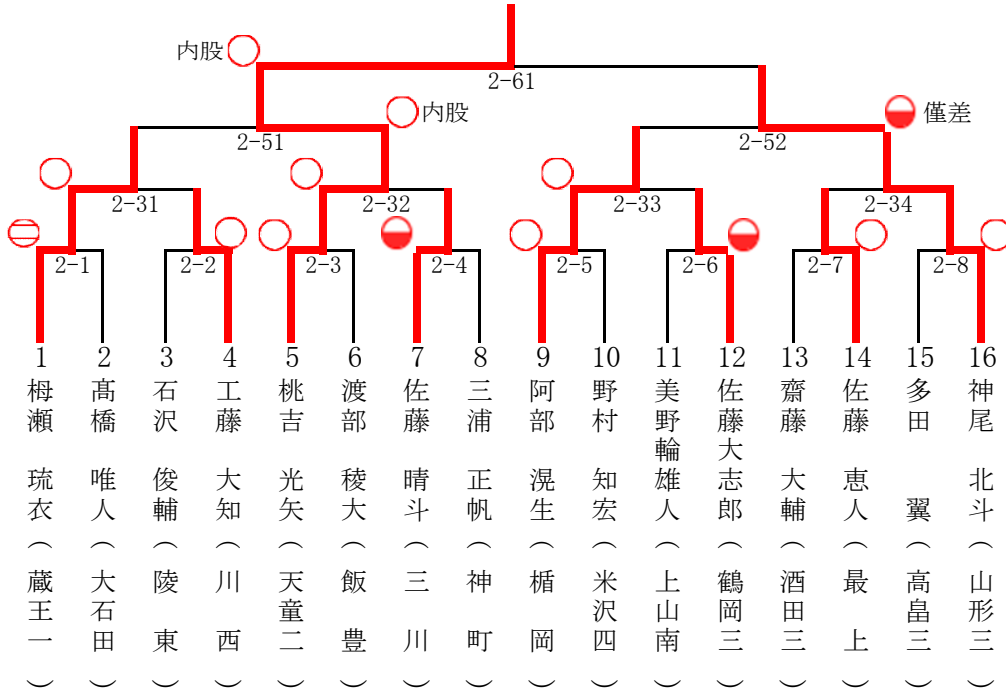

60kg級(第一試合場)

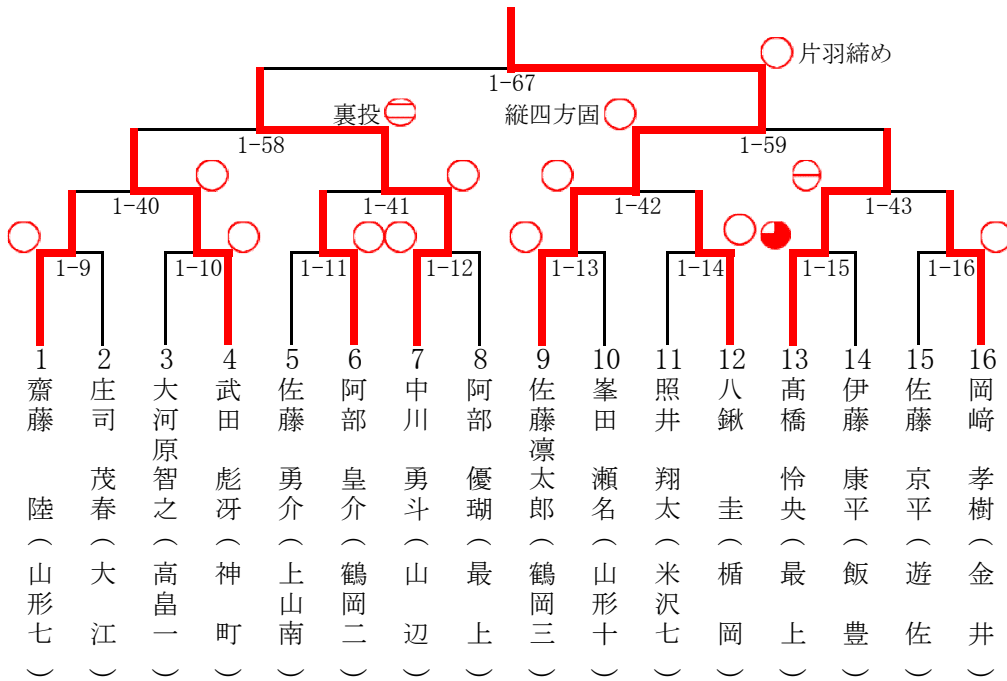

66kg級(第二試合場)

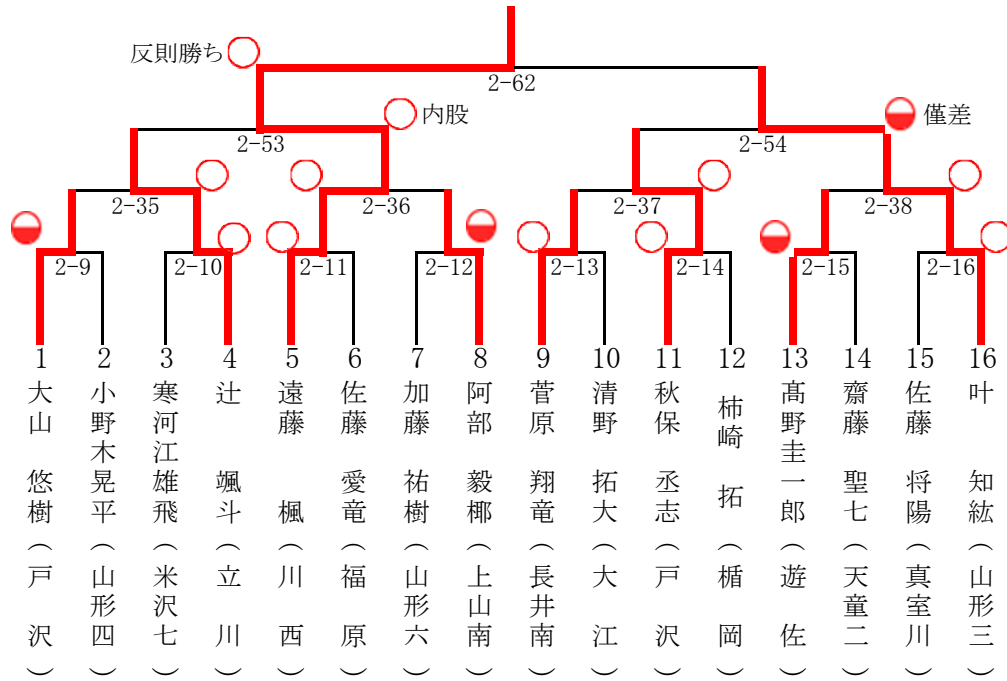

73kg級(第一試合場)

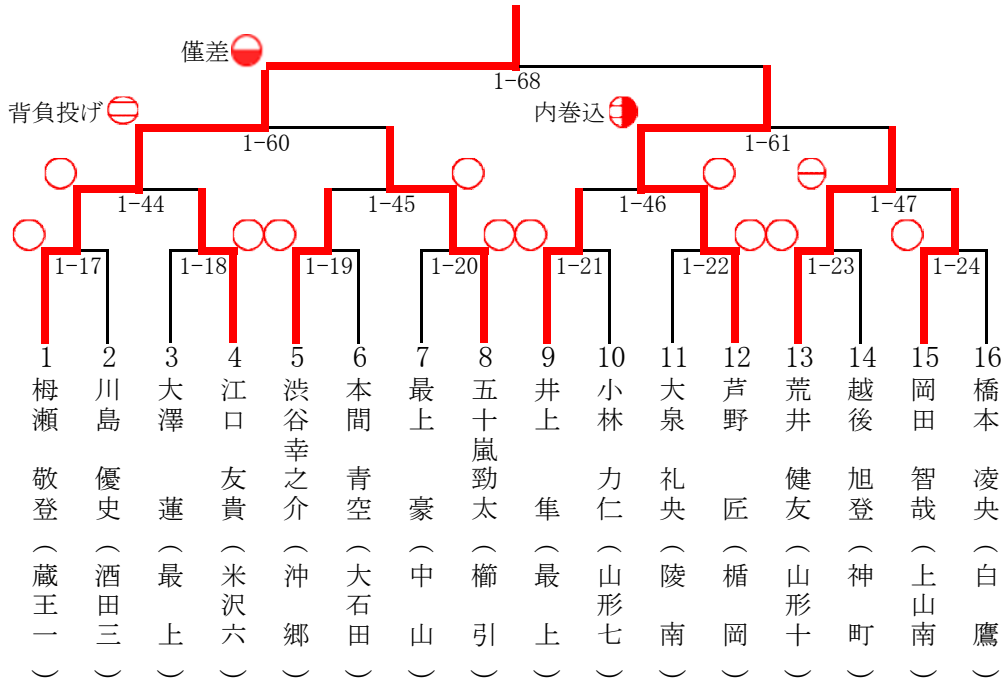

81kg級(第二試合場)

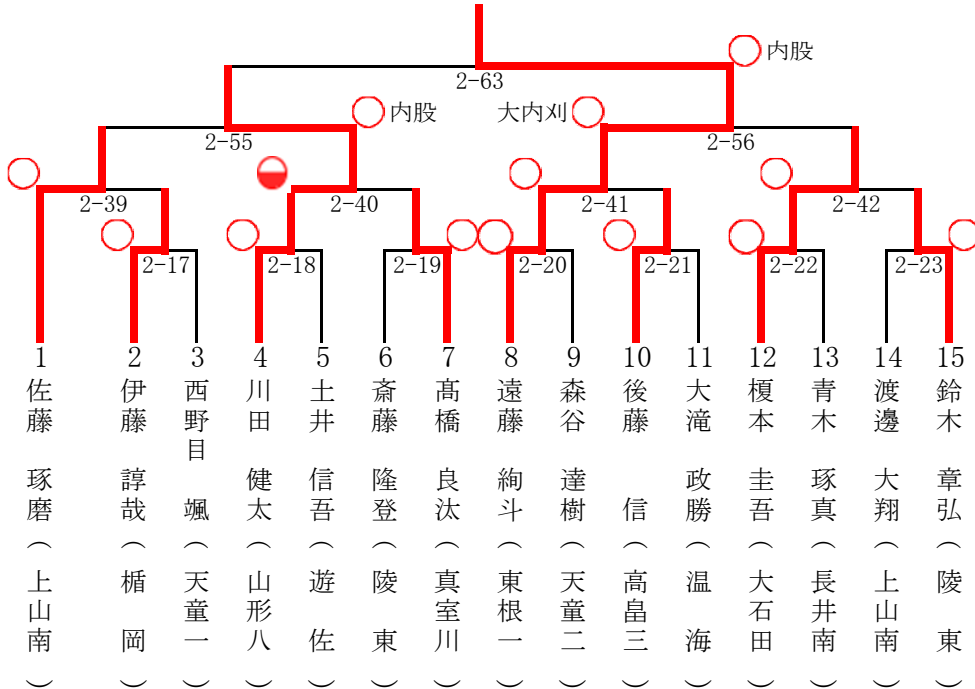

90kg級(第一試合場)

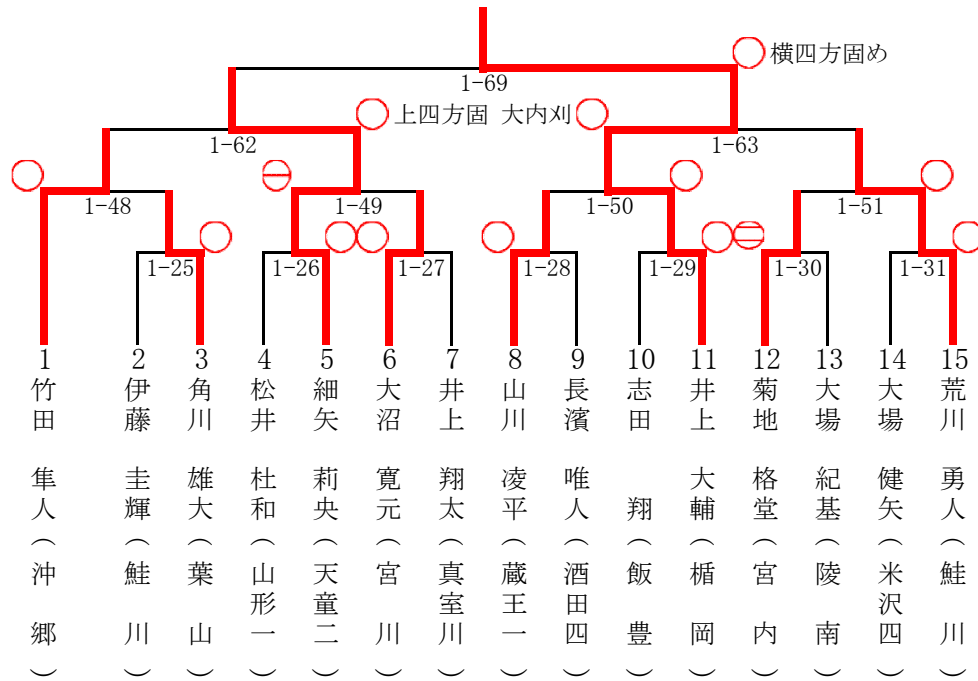

90kg超級(第二試合場)

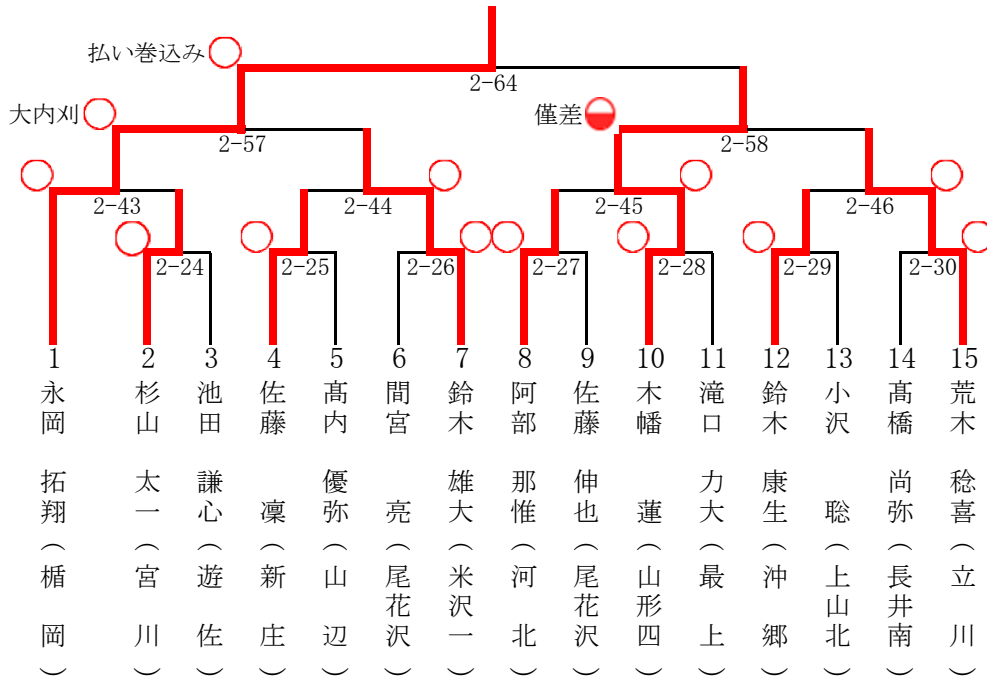

個人戦(女子の部)

40kg級(第三試合場)

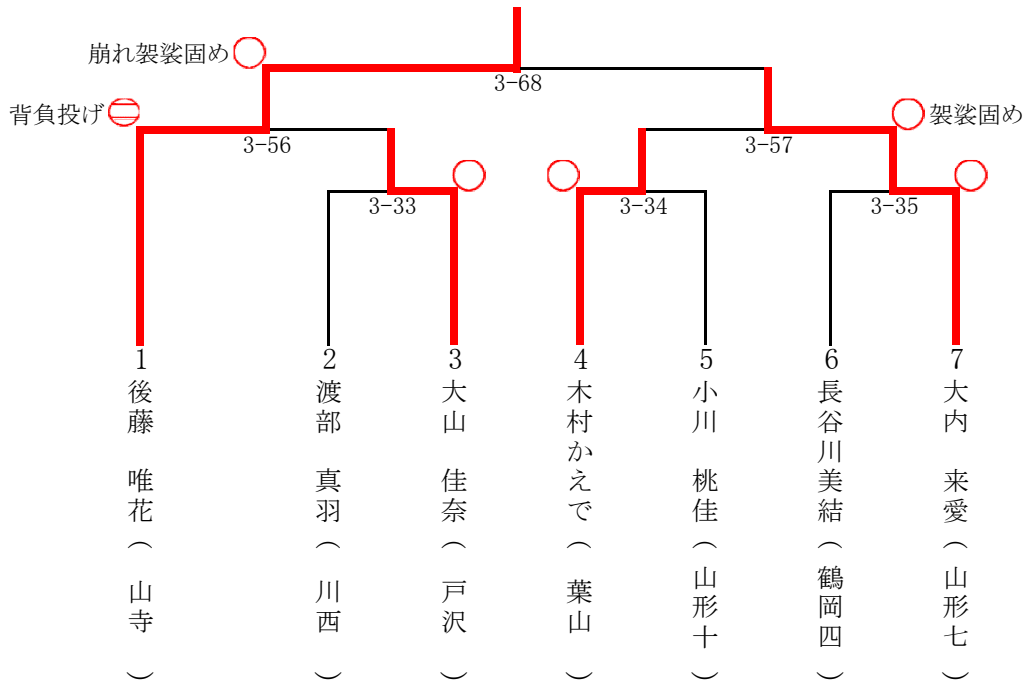

44kg級(第三試合場)

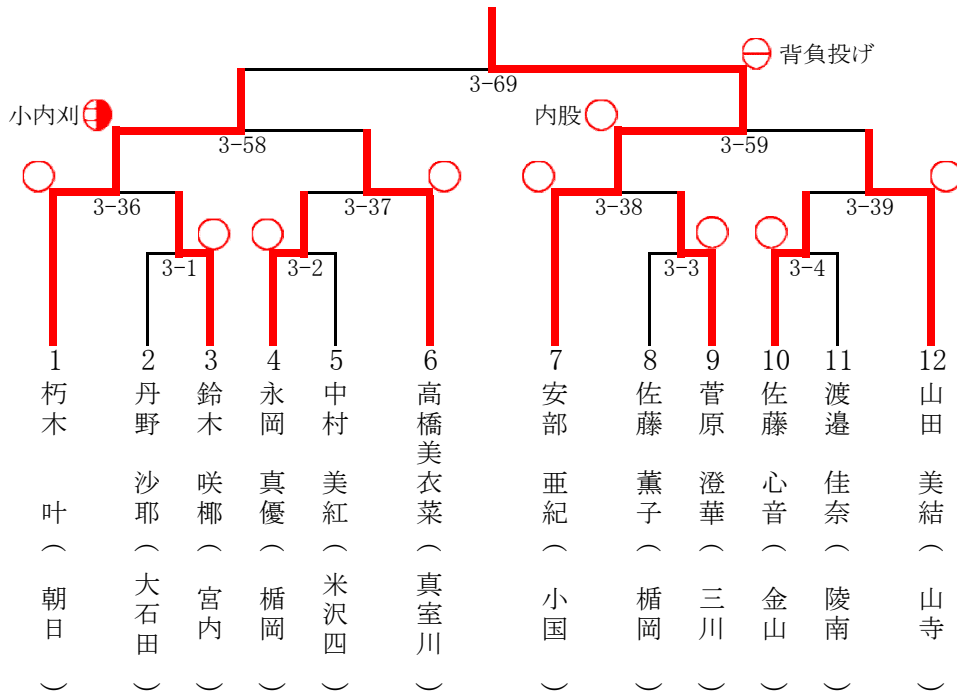

48kg級(第三試合場)

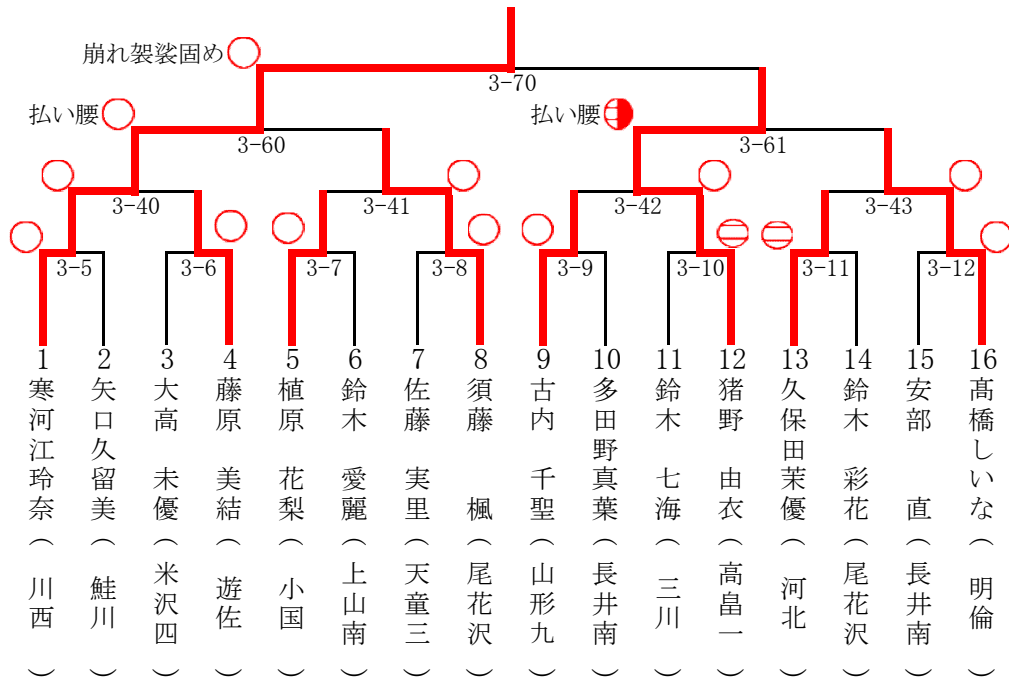

52kg級(第三試合場)

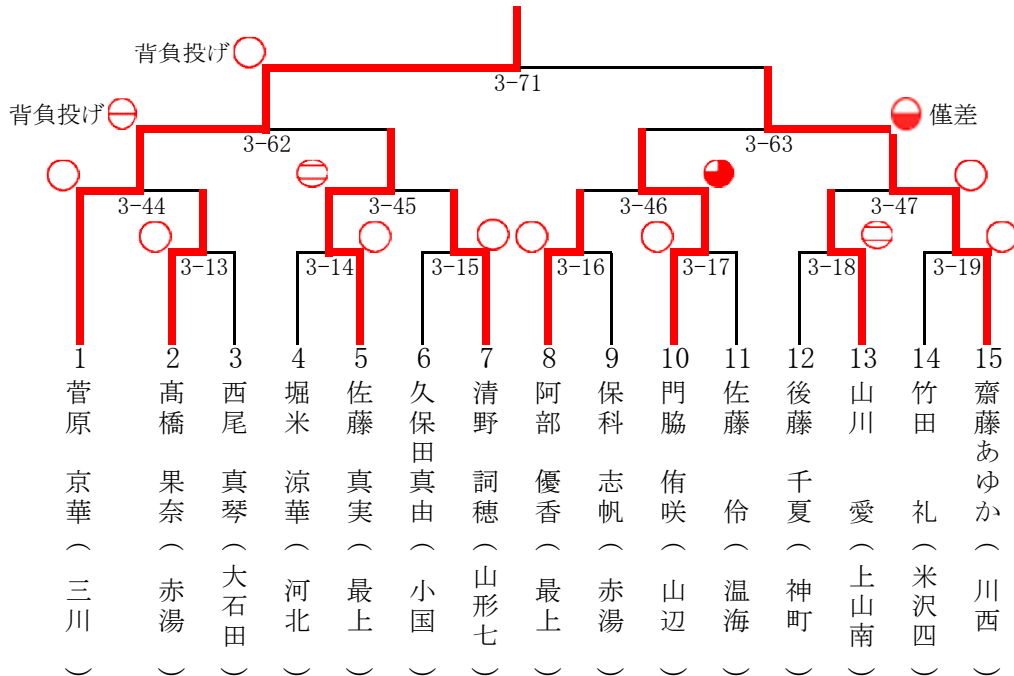

57kg級(第三試合場)

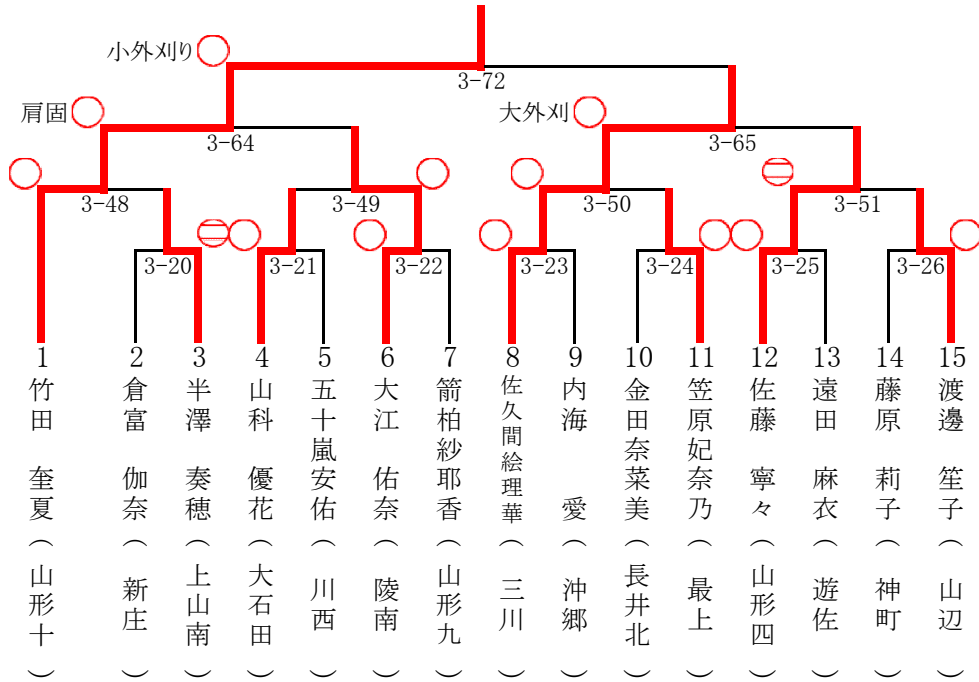

63kg級(第三試合場)

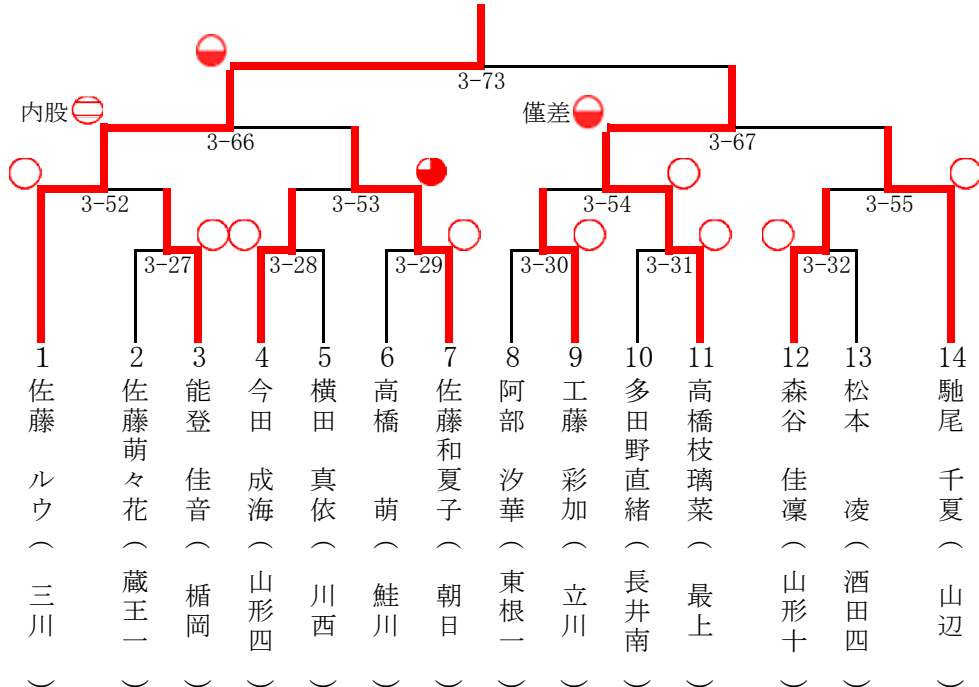

70kg級(第一試合場)

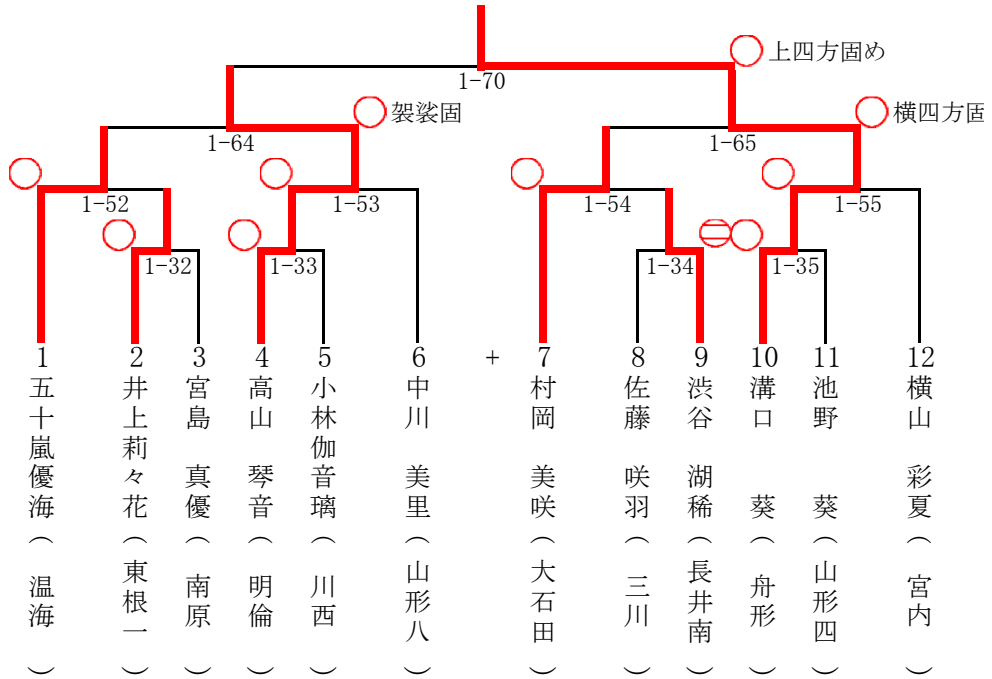

70kg超級(第二試合場)

