

# 公式記録

令和2年度 福島県高等学校新人体育大会  
いわき地区大会  
テニス競技



期間 令和2年8月27日(木)～8月29日(土)  
会場 いわき市平テニスコート  
主催 いわき地区高等学校体育連盟  
共催 いわき市  
主管 いわき地区高等学校体育連盟テニス専門部

## 競技役員

|               |        |        |        |        |  |
|---------------|--------|--------|--------|--------|--|
| ディレクター        | 齋藤 崇宏  |        |        |        |  |
| アシスタントディレクター  | 木幡 修三  |        |        |        |  |
| レフェリー         | 小野 瞳   |        |        |        |  |
| アシスタントレフェリー   | 鈴木 仁   | 佐藤 直樹  |        |        |  |
| ロビングアンパイヤ     | 宮嶋 昭宏  | 油座 智美  | 二瓶 真一  | 坂本 優   |  |
|               | 細谷 千恵  | 菊地 孝治  |        |        |  |
| 審判係           | 中村 広和  | 坂本 優   |        |        |  |
| 総務係           | 佐竹 綾   | 安島 久美子 |        |        |  |
| 進行係           | 里見 祐輔  | 加澤 和枝  | 羽賀 まゆみ | 阿部 茂   |  |
|               | 卯月 美佳子 | 穂積 慎一郎 |        |        |  |
| 会計係           | 卯月 美佳子 | 里見 祐輔  |        |        |  |
| 記録・報道<br>・表彰係 | 小島 久幸  | 荒井 慎   | 佐藤 靖   | 高木 信太郎 |  |
| 救護係           | 関根 健雄  |        |        |        |  |
|               | 安島 久美子 |        |        |        |  |

## 競技日程

|          |            |  |
|----------|------------|--|
| 8月27日(木) | 8:15~ 8:45 | 公式練習 15分×2R                            |
|          | 8:15~ 8:40 | 受付(団体戦)                                |
|          | 8:15~ 8:40 | 初戦のオーダー表提出                             |
|          | 8:50~ 9:00 | 開会式                                    |
|          | 9:10~      | 競技開始                                   |
|          |            | 学校対抗戦 決勝まで                             |
| 8月28日(金) | 8:15~ 8:45 | 公式練習 15分×2R                            |
|          | 8:15~ 8:40 | 受付(個人戦)                                |
|          | 8:50~ 9:10 | 審判講習                                   |
|          | 9:20~      | 競技開始                                   |
|          |            | 個人戦 男女ともQFまで<br>9~16決の1R、17~32決の1Rを行う。 |
| 8月29日(土) | 8:15~ 8:45 | 公式練習 15分×2R                            |
|          | 8:15~ 8:40 | 受付                                     |
|          | 8:55~      | 競技開始                                   |
|          |            | 個人戦 決勝まで<br>1, 2回戦敗退者対象の練習マッチを行う。      |

\*団体戦はすべて1タイブレークセットマッチとする。

\*個人戦の準決勝、3位決定戦、決勝は8ゲームプロセットとする。

それ以外は1タイブレークセットマッチとする。

## 団体戦について(共通)

①ベンチには監督もしくは登録メンバーが入ることができる。ただし、各コート1名とする。

②リーグ戦は、5ポイントすべての試合を行う。

## 団体戦について(7人制)

①S(シングルス)3名、D(ダブルス)2組(選手の重複は不可)の5ポイント制とする。

②メンバーはSの実力順に9人まで登録する。

③Sは登録順位の高い者からNo.1、No.2、No.3とする。

④Dは2人の登録順位を足した和が小さい方をNo.1とする。和が同じ場合はDに出場している選手の中で登録順位の最高位がいる方をNo.1とする。

⑤試合はS1、D1、S2、D2、S3の順に行う。

## 団体戦について(4人制)

①S(シングルス)2名、D(ダブルス)1組(選手の重複は不可)の3ポイント制とする。

②メンバーはSの実力順に6人まで登録する。

③Sは登録順位の高い者からNo.1、No.2とする。

④試合はD、S1、S2の順に行う。

令和2年度福島県高等学校新人体育大会テニス競技 いわき地区大会  
結果

学校対抗戦  
<7人制>

| 男子  |       | 女子  |       |
|-----|-------|-----|-------|
| 順位  | 学校名   | 順位  | 学校名   |
| 優勝  | 磐城    | 優勝  | 磐城    |
| 準優勝 | 磐城桜が丘 | 準優勝 | いわき光洋 |
| 第3位 | 福島高専  | 第3位 | 平商業   |
| 第4位 | 湯本    | 第4位 | 福島高専  |

<4人制>

|     |       |     |       |
|-----|-------|-----|-------|
| 優勝  | いわき光洋 | 優勝  | 磐城桜が丘 |
| 準優勝 | 平工業   | 準優勝 | 湯本    |
| 第3位 | 勿来工業  |     |       |
| 第4位 | 磐城農   |     |       |

シングルス

| 男子   |      |           |       |  | 女子   |       |          |       |  |
|------|------|-----------|-------|--|------|-------|----------|-------|--|
| 優勝   | 志賀夏緒 | シガ ナツオ    | 磐城    |  | 優勝   | 大友桜   | オオトモ サクラ | 磐城    |  |
| 準優勝  | 菅野央介 | カンノ オウスケ  | 磐城    |  | 準優勝  | 松本可菜  | マツモト カナ  | 磐城    |  |
| 第3位  | 篠原健介 | シノハラ ケンスケ | 磐城桜が丘 |  | 第3位  | 加藤颯彩  | カトウ サヤ   | 磐城    |  |
| 第4位  | 種田嘉人 | タネダ ヨシヒト  | 磐城    |  | 第4位  | 長塚統子  | ナガツカ トウコ | 磐城桜が丘 |  |
| 第5位  | 加藤奨稀 | カトウ ショウマ  | 磐城    |  | 第5位  | 根本真帆  | ネモト マホ   | 磐城    |  |
| 第6位  | 柳葉結斗 | ヤナギハ ユイト  | 磐城    |  | 第6位  | 和賀凜帆  | ワガ リホ    | いわき光洋 |  |
| 第7位  | 早坂健  | ハヤサカ ケン   | 磐城    |  | 第7位  | 草野仁那  | クサノ ニイナ  | 磐城桜が丘 |  |
| 第8位  | 原田佑真 | ハラダ ユウマ   | 磐城桜が丘 |  | 第8位  | 佐藤琉奈  | サトウ ルナ   | 平商    |  |
| 第9位  | 鈴木真哉 | スズキ マナヤ   | いわき光洋 |  | 第9位  | 大和田紗希 | オオワダ サキ  | 磐城    |  |
| 第10位 | 鈴木悠斗 | スズキ ユウト   | 福島高専  |  | 第10位 | 佐藤琴心  | サトウ コトミ  | 福島高専  |  |
| 第11位 | 黒木理都 | クロキ リト    | 福島高専  |  | 第11位 | 小野うらら | オノ ウララ   | いわき光洋 |  |
| 第12位 | 大坂恵司 | オオサカ ケイジ  | いわき光洋 |  | 第12位 | 鈴木瑛璃  | スズキ ヒカリ  | 磐城桜が丘 |  |
| 第13位 | 鈴木崇文 | スズキ タカフミ  | 磐城桜が丘 |  | 補欠   | 七島実璃  | ナナシマ ミノリ | 磐城桜が丘 |  |
| 補欠   | 松本慧  | マツモト ケイ   | 磐城桜が丘 |  |      |       |          |       |  |

☆以上、男子13位までと女子12位までの上位進出者が県大会進出

男子・7人制 リーグ戦

| 学校名     | 1 磐城  | 2 桜が丘   | 3 高専  | 4 湯本  | 勝敗    | 取得P率 | 順位 |
|---------|---|---|---|---|-------|------|----|
| 1 磐城    |   | 3 - 2<br>S1 ⑥ - 1<br>D1 ⑥ - 0<br>S2 3 - ⑥<br>D2 4 - ⑥<br>S3 ⑥ - 0 | 5 - 0<br>S1 ⑥ - 0<br>D1 ⑥ - 0<br>S2 ⑥ - 1<br>D2 ⑥ - 0<br>S3 ⑥ - 0 | 5 - 0<br>S1 ⑥ - 0<br>D1 ⑥ - 0<br>S2 ⑥ - 0<br>D2 ⑥ - 4<br>S3 ⑥ - 0 | 3 - 0 |      | 1  |
| 2 磐城桜が丘 | 2 - 3<br>S1 1 - ⑥<br>D1 0 - ⑥<br>S2 ⑥ - 3<br>D2 ⑥ - 4<br>S3 0 - ⑥ |   | 5 - 0<br>S1 ⑥ - 0<br>D1 ⑥ - 1<br>S2 ⑥ - 1<br>D2 ⑥ - 1<br>S3 ⑥ - 4 | 5 - 0<br>S1 ⑥ - 0<br>D1 ⑥ - 0<br>S2 ⑥ - 0<br>D2 ⑥ - 1<br>S3 ⑥ - 0 | 2 - 1 |      | 2  |
| 3 福島高専  | 0 - 5<br>S1 0 - ⑥<br>D1 0 - ⑥<br>S2 1 - ⑥<br>D2 0 - ⑥<br>S3 0 - ⑥ | 0 - 5<br>S1 0 - ⑥<br>D1 1 - ⑥<br>S2 1 - ⑥<br>D2 1 - ⑥<br>S3 4 - ⑥ |   | 4 - 1<br>S1 ⑥ - 3<br>D1 ⑥ - 4<br>S2 ⑥ - 0<br>D2 0 - ⑥<br>S3 ⑥ - 0 | 1 - 2 |      | 3  |
| 4 湯本    | 0 - 5<br>S1 0 - ⑥<br>D1 0 - ⑥<br>S2 0 - ⑥<br>D2 4 - ⑥<br>S3 0 - ⑥ | 0 - 5<br>S1 0 - ⑥<br>D1 0 - ⑥<br>S2 0 - ⑥<br>D2 1 - ⑥<br>S3 0 - ⑥ | 1 - 4<br>S1 3 - ⑥<br>D1 4 - ⑥<br>S2 0 - ⑥<br>D2 ⑥ - 0<br>S3 0 - ⑥ |   | 0 - 3 |      | 4  |

試合の順番 1R:1vs4 2R:2vs3 3R:1vs3 4R:2vs4 5R:1vs2 6R:3vs4

男子・4人制 リーグ戦

| 学校名     | 5 光洋                                     | 6 磐城農業                                   | 7 平工業                                      | 8 勿来工業                                     | 勝敗    | 取得P率 | 順位 |
|---------|--|--|--|--|-------|------|----|
| 5 いわき光洋 |  | 0 - 3<br>D ⑥ - ⑥<br>S1 0 - ⑥<br>S2 0 - ⑥ | 3 - 0<br>D ⑥ - 2<br>S1 ⑥ - 0<br>S2 ⑥ - 0   | 3 - 0<br>D ⑥ - 0<br>S1 ⑥ - 0<br>S2 ⑥ - 0   | 2 - 1 |      | 1  |
| 6 磐城農業  | 3 - 0<br>D ⑥ - ⑥<br>S1 ⑥ - 0<br>S2 ⑥ - 0 |  | 1 - 2<br>D 5 - ⑦<br>S1 ⑥ - 2<br>S2 0 - ⑥   | 1 - 2<br>D 4 - ⑥<br>S1 ⑥ - 1<br>S2 0 - ⑥   | 1 - 2 |      | 4  |
| 7 平工業   | 0 - 3<br>D 2 - ⑥<br>S1 0 - ⑥<br>S2 0 - ⑥ | 2 - 1<br>D ⑦ - 5<br>S1 2 - ⑥<br>S2 ⑥ - 0 |  | 2 - 1<br>D ⑥ - 1<br>S1 6 (4) ⑦<br>S2 ⑥ - 1 | 2 - 1 |      | 2  |
| 8 勿来工業  | 0 - 3<br>D 0 - ⑥<br>S1 0 - ⑥<br>S2 0 - ⑥ | 2 - 1<br>D ⑥ - 4<br>S1 1 - ⑥<br>S2 ⑥ - 0 | 1 - 2<br>D 1 - ⑥<br>S1 ⑦ (4) ⑥<br>S2 1 - ⑥ |  | 1 - 2 |      | 3  |

試合の順番 1R:5vs8 2R:6vs7 3R:5vs7 4R:6vs8 5R:5vs6 6R:7vs8

女子・7人制 リーグ戦

| 学校名     | 1 磐城  | 2 いわき光洋   | 3 平商業   | 6 福島高専  | 勝敗    | 取得P率 | 順位 |
|---------|---|---|---|---|-------|------|----|
| 1 磐城    |   | 4 - 1<br>S1 ⑥ - 0<br>D1 ⑥ - 2<br>S2 ⑥ - 0<br>D2 4 - ⑥<br>S3 ⑥ - 1 | 5 - 0<br>S1 ⑥ - 1<br>D1 ⑥ - 0<br>S2 ⑥ - 1<br>D2 ⑥ - 2<br>S3 ⑥ - 1 | 5 - 0<br>S1 ⑥ - 1<br>D1 ⑥ - 0<br>S2 ⑥ - 0<br>D2 ⑥ - 2<br>S3 ⑥ - 2 | 3 - 0 |      | 1  |
| 2 いわき光洋 | 1 - 4<br>S1 0 - ⑥<br>D1 2 - ⑥<br>S2 0 - ⑥<br>D2 ⑥ - 4<br>S3 1 - ⑥ |   | 4 - 1<br>S1 ⑥ - 2<br>D1 ⑥ - 0<br>S2 ⑥ - 2<br>D2 ⑥ - 0<br>S3 2 - ⑥ | 3 - 2<br>S1 ⑦ - 5<br>D1 ⑥ - 4<br>S2 ⑥ - 1<br>D2 5 - ⑦<br>S3 2 - ⑥ | 2 - 1 |      | 2  |
| 3 平商業   | 0 - 5<br>S1 1 - ⑥<br>D1 0 - ⑥<br>S2 1 - ⑥<br>D2 2 - ⑥<br>S3 1 - ⑥ | 1 - 4<br>S1 2 - ⑥<br>D1 0 - ⑥<br>S2 2 - ⑥<br>D2 0 - ⑥<br>S3 ⑥ - 2 |   | 3 - 2<br>S1 ⑥ - 3<br>D1 ⑥ - 3<br>S2 ⑥ - 2<br>D2 0 - ⑥<br>S3 4 - ⑥ | 1 - 2 |      | 3  |
| 4 福島高専  | 0 - 5<br>S1 1 - ⑥<br>D1 0 - ⑥<br>S2 0 - ⑥<br>D2 2 - ⑥<br>S3 2 - ⑥ | 2 - 3<br>S1 5 - ⑦<br>D1 4 - ⑥<br>S2 1 - ⑥<br>D2 ⑦ - 5<br>S3 ⑥ - 2 | 2 - 3<br>S1 3 - ⑥<br>D1 3 - ⑥<br>S2 2 - ⑥<br>D2 ⑥ - 0<br>S3 ⑥ - 4 |   | 0 - 3 |      | 4  |

試合の順番 1R:1vs4 2R:2vs3 3R:1vs3 4R:2vs4 5R:1vs2 6R:3vs4

女子・4人制 決勝戦

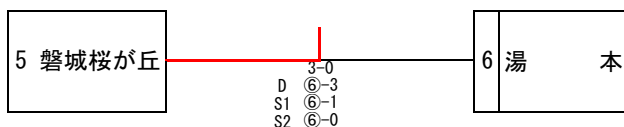

男子団体戦

7人制 リーグ戦

|     | 1 磐城             | 5 - 0 | 4 湯本             |     | 2 磐城桜が丘          | 5 - 0 | 3 福島高専           |
|-----|------------------|-------|------------------|-----|------------------|-------|------------------|
| S1: | 志賀夏緒 2           | ⑥ - 0 | 佐藤敬太 2           | S1: | 篠原健介 1           | ⑥ - 0 | 鈴木悠斗 2           |
| D1: | 種田嘉人 1<br>加藤奨稀 1 | ⑥ - 0 | 鈴木光琉 1<br>芳賀竜也 1 | D1: | 松本慧 2<br>木村伊央利 2 | ⑥ - 1 | 河内琉生 2<br>渡辺裕登 2 |
| S2: | 菅野央介 1           | ⑥ - 0 | 草野凌伍 2           | S2: | 原田佑真 1           | ⑥ - 1 | 黒木理都 2           |
| D2: | 早坂健 2<br>菊池伊織 1  | ⑥ - 4 | 橋本拓実 1<br>岡田陸玖 1 | D2: | 鈴木崇文 2<br>穴戸貴哉 2 | ⑥ - 1 | 安龍直輝 1<br>南川快 1  |
| S3: | 柳葉結斗 2           | ⑥ - 0 | 山口敦也 1           | S3: | 會田侑利 1           | ⑥ - 4 | 唐橋幸汰 2           |

7人制 リーグ戦

|     | 1 磐城             | 5 - 0 | 3 福島高専            |     | 2 磐城桜が丘           | 5 - 0 | 4 湯本             |
|-----|------------------|-------|-------------------|-----|-------------------|-------|------------------|
| S1: | 志賀夏緒 2           | ⑥ - 0 | 鈴木悠斗 2            | S1: | 篠原健介 1            | ⑥ - 0 | 佐藤敬太 2           |
| D1: | 種田嘉人 1<br>加藤奨稀 1 | ⑥ - 0 | 渡辺裕登 2<br>唐橋幸汰 2  | D1: | 松本慧 2<br>鈴木崇文 2   | ⑥ - 0 | 鈴木光琉 1<br>芳賀竜也 1 |
| S2: | 菅野央介 1           | ⑥ - 1 | 黒木理都 2            | S2: | 原田佑真 1            | ⑥ - 0 | 草野凌伍 2           |
| D2: | 早坂健 2<br>菊池伊織 1  | ⑥ - 0 | 新谷航希 2<br>小野寺優斗 2 | D2: | 木村伊央利 2<br>會田侑利 1 | ⑥ - 1 | 橋本拓実 1<br>岡田陸玖 1 |
| S3: | 柳葉結斗 2           | ⑥ - 0 | 河内琉生 2            | S3: | 穴戸貴哉 2            | ⑥ - 0 | 山口敦也 1           |

7人制 リーグ戦

|     | 1 磐城             | 3 - 2 | 2 磐城桜が丘          |     | 3 福島高専            | 4 - 1 | 4 湯本             |
|-----|------------------|-------|------------------|-----|-------------------|-------|------------------|
| S1: | 志賀夏緒 2           | ⑥ - 1 | 篠原健介 1           | S1: | 鈴木悠斗 2            | ⑥ - 3 | 草野凌伍 2           |
| D1: | 種田嘉人 1<br>加藤奨稀 1 | ⑥ - 0 | 松本慧 2<br>木村伊央利 2 | D1: | 河内琉生 2<br>渡辺裕登 2  | ⑥ - 4 | 佐藤敬太 2<br>芳賀竜也 1 |
| S2: | 菅野央介 1           | 3 - ⑥ | 原田佑真 1           | S2: | 黒木理都 2            | ⑥ - 0 | 鈴木光琉 1           |
| D2: | 早坂健 2<br>菊池伊織 1  | 4 - ⑥ | 鈴木崇文 2<br>穴戸貴哉 2 | D2: | 唐橋幸汰 2<br>小野寺優斗 2 | 0 - ⑥ | 橋本拓実 1<br>岡田陸玖 1 |
| S3: | 柳葉結斗 2           | ⑥ - 0 | 會田侑利 1           | S3: | 新谷航希 2            | ⑥ - 0 | 山口敦也 1           |

4人制 リーグ戦

|     | 5 いわき光洋          | 3 - 0 | 8 勿来工           |     | 6 磐城農             | 1 - 2 | 7 平工            |
|-----|------------------|-------|-----------------|-----|-------------------|-------|-----------------|
| D:  | 山本耀太 1<br>本田理樹 1 | ⑥ - 0 | 片寄惇 1<br>脇本幹太 1 | D:  | 白田翔大 1<br>青天目尚悟 1 | 5 - 7 | 村重空 2<br>石塚淳一 2 |
| S1: | 鈴木真哉 1           | ⑥ - 0 | 鈴木良依 1          | S1: | 山崎優真 1            | ⑥ - 2 | 富岡駿介 2          |
| S2: | 大坂恵司 2           | ⑥ - 0 | 山崎怜将 1          | S2: | 高木勇輔 1            | 0 - ⑥ | 中嶋凌太 1          |

4人制 リーグ戦

|     | 5 いわき光洋          | 3 - 0 | 7 平工            |     | 6 磐城農             | 1 - 2 | 8 勿来工           |
|-----|------------------|-------|-----------------|-----|-------------------|-------|-----------------|
| D:  | 山本耀太 1<br>豊田誠斗 1 | ⑥ - 2 | 村重空 2<br>石塚淳一 2 | D:  | 白田翔大 1<br>青天目尚悟 1 | 4 - ⑥ | 片寄惇 1<br>山崎怜将 1 |
| S1: | 鈴木真哉 1           | ⑥ - 0 | 富岡駿介 2          | S1: | 山崎優真 1            | ⑥ - 1 | 鈴木良依 1          |
| S2: | 大坂恵司 2           | ⑥ - 0 | 中嶋凌太 1          | S2: | 高木勇輔 1            | 0 - ⑥ | 吉原彩翔 1          |

4人制 リーグ戦

|     | 5 いわき光洋          | 0 - 3 | 6 磐城農             |     | 7 平工            | 2 - 1   | 8 勿来工            |
|-----|------------------|-------|-------------------|-----|-----------------|---------|------------------|
| D:  | 鈴木真哉 1<br>山本耀太 1 | 0 - ⑥ | 白田翔大 1<br>青天目尚悟 1 | D:  | 村重空 2<br>石塚淳一 2 | ⑥ - 1   | 鈴木良依 1<br>吉原彩翔 1 |
| S1: | 大坂恵司 2           | 0 - ⑥ | 山崎優真 1            | S1: | 富岡駿介 2          | 6 (4) ⑦ | 片寄惇 1            |
| S2: | 本田理樹 1           | 0 - ⑥ | 高木勇輔 1            | S2: | 中嶋凌太 1          | ⑥ - 1   | 脇本幹太 1           |

## 女子団体戦

### 7人制 リーグ戦

|     | 1 磐城   |   | 5 - 0 |   | 4 福島高専 |        |   | 2 いわき光洋 |        | 4 - 1 |   | 3 平商 |   |        |   |
|-----|--------|---|-------|---|--------|--------|---|---------|--------|-------|---|------|---|--------|---|
| S1: | 加藤 颯彩  | 2 | ⑥     | - | 1      | 佐藤 琴心  | 2 | S1:     | 和賀 凜帆  | 2     | ⑥ | -    | 2 | 佐藤 琉奈  | 2 |
| D1: | 松本 可菜  | 1 | ⑥     | - | 0      | 根本 茉奈  | 2 | D1:     | 須藤 里奈  | 2     | ⑥ | -    | 0 | 皆川 莉咲  | 1 |
|     | 根本 真帆  | 2 |       |   |        | 鈴木 玖巳衣 | 2 |         | 大谷 寧彩  | 2     |   |      |   | 佐藤 あかね | 1 |
| S2: | 大友 桜   | 2 | ⑥     | - | 0      | 白江 琉華  | 2 | S2:     | 小野 うらら | 1     | ⑥ | -    | 2 | 松本 真佳  | 2 |
| D2: | 宗像 彩和  | 1 | ⑥     | - | 2      | 鈴木 ひかり | 1 | D2:     | 一場 夏帆  | 1     | ⑥ | -    | 0 | 渡部 奈緒  | 1 |
|     | 小野 真由  | 1 |       |   |        | 佐々木 綾乃 | 1 |         | 鈴木 麻里子 | 1     |   |      |   | 菊地 花実  | 1 |
| S3: | 大和田 紗希 | 2 | ⑥     | - | 2      | 佐藤 可菜  | 1 | S3:     | 下妻 麗奈  | 2     | 2 | -    | ⑥ | 矢作 和佳奈 | 1 |

|     | 1 磐城   |   | 5 - 0 |   | 3 平商 |        |   | 2 いわき光洋 |        | 3 - 2 |   | 4 福島高専 |   |        |   |
|-----|--------|---|-------|---|------|--------|---|---------|--------|-------|---|--------|---|--------|---|
| S1: | 加藤 颯彩  | 2 | ⑥     | - | 1    | 佐藤 琉奈  | 2 | S1:     | 和賀 凜帆  | 2     | ⑦ | -      | 5 | 佐藤 琴心  | 2 |
| D1: | 松本 可菜  | 1 | ⑥     | - | 0    | 皆川 莉咲  | 1 | D1:     | 須藤 里奈  | 2     | ⑥ | -      | 4 | 根本 茉奈  | 2 |
|     | 根本 真帆  | 2 |       |   |      | 佐藤 あかね | 1 |         | 大谷 寧彩  | 2     |   |        |   | 鈴木 玖巳衣 | 2 |
| S2: | 大友 桜   | 2 | ⑥     | - | 1    | 松本 真佳  | 2 | S2:     | 小野 うらら | 1     | ⑥ | -      | 1 | 白江 琉華  | 2 |
| D2: | 宗像 彩和  | 1 | ⑥     | - | 2    | 渡部 奈緒  | 1 | D2:     | 一場 夏帆  | 1     | 5 | -      | ⑦ | 佐々木 綾乃 | 1 |
|     | 小野 真由  | 1 |       |   |      | 菊地 花実  | 1 |         | 鈴木 麻里子 | 1     |   |        |   | 小野 真依  | 2 |
| S3: | 大和田 紗希 | 2 | ⑥     | - | 1    | 矢作 和佳奈 | 1 | S3:     | 下妻 麗奈  | 2     | 2 | -      | ⑥ | 佐藤 可菜  | 1 |

|     | 1 磐城   |   | 4 - 1 |   | 2 いわき光洋 |        |   | 3 平商 |        | 3 - 2 |   | 4 福島高専 |   |        |   |
|-----|--------|---|-------|---|---------|--------|---|------|--------|-------|---|--------|---|--------|---|
| S1: | 加藤 颯彩  | 2 | ⑥     | - | 0       | 和賀 凜帆  | 2 | S1:  | 佐藤 琉奈  | 2     | ⑥ | -      | 3 | 佐藤 琴心  | 2 |
| D1: | 松本 可菜  | 1 | ⑥     | - | 2       | 須藤 里奈  | 2 | D1:  | 皆川 莉咲  | 1     | ⑥ | -      | 3 | 根本 茉奈  | 2 |
|     | 根本 真帆  | 2 |       |   |         | 大谷 寧彩  | 2 |      | 佐藤 あかね | 1     |   |        |   | 鈴木 玖巳衣 | 2 |
| S2: | 大友 桜   | 2 | ⑥     | - | 0       | 小野 うらら | 1 | S2:  | 松本 真佳  | 2     | ⑥ | -      | 2 | 白江 琉華  | 2 |
| D2: | 宗像 彩和  | 1 | 4     | - | ⑥       | 一場 夏帆  | 1 | D2:  | 渡部 奈緒  | 1     | 0 | -      | ⑥ | 鈴木 ひかり | 1 |
|     | 小野 真由  | 1 |       |   |         | 鈴木 麻里子 | 1 |      | 菊地 花実  | 1     |   |        |   | 佐々木 綾乃 | 1 |
| S3: | 大和田 紗希 | 2 | ⑥     | - | 1       | 下妻 麗奈  | 2 | S3:  | 矢作 和佳奈 | 1     | 4 | -      | ⑥ | 佐藤 可菜  | 1 |

### 4人制 リーグ戦

|     | 5 磐城桜が丘 |   | 3 - 0 |   | 6 湯本 |       |   |
|-----|---------|---|-------|---|------|-------|---|
| D:  | 鈴木 瑛    | 2 | ⑥     | - | 3    | 佐藤 陽菜 | 2 |
|     | 七島 実璃   | 2 |       |   |      | 岩間 清咲 | 1 |
| S1: | 長塚 統子   | 2 | ⑥     | - | 1    | 赤川 紗那 | 2 |
| S2: | 草野 仁那   | 1 | ⑥     | - | 0    | 沼田 美苗 | 1 |

# 男子シングルス

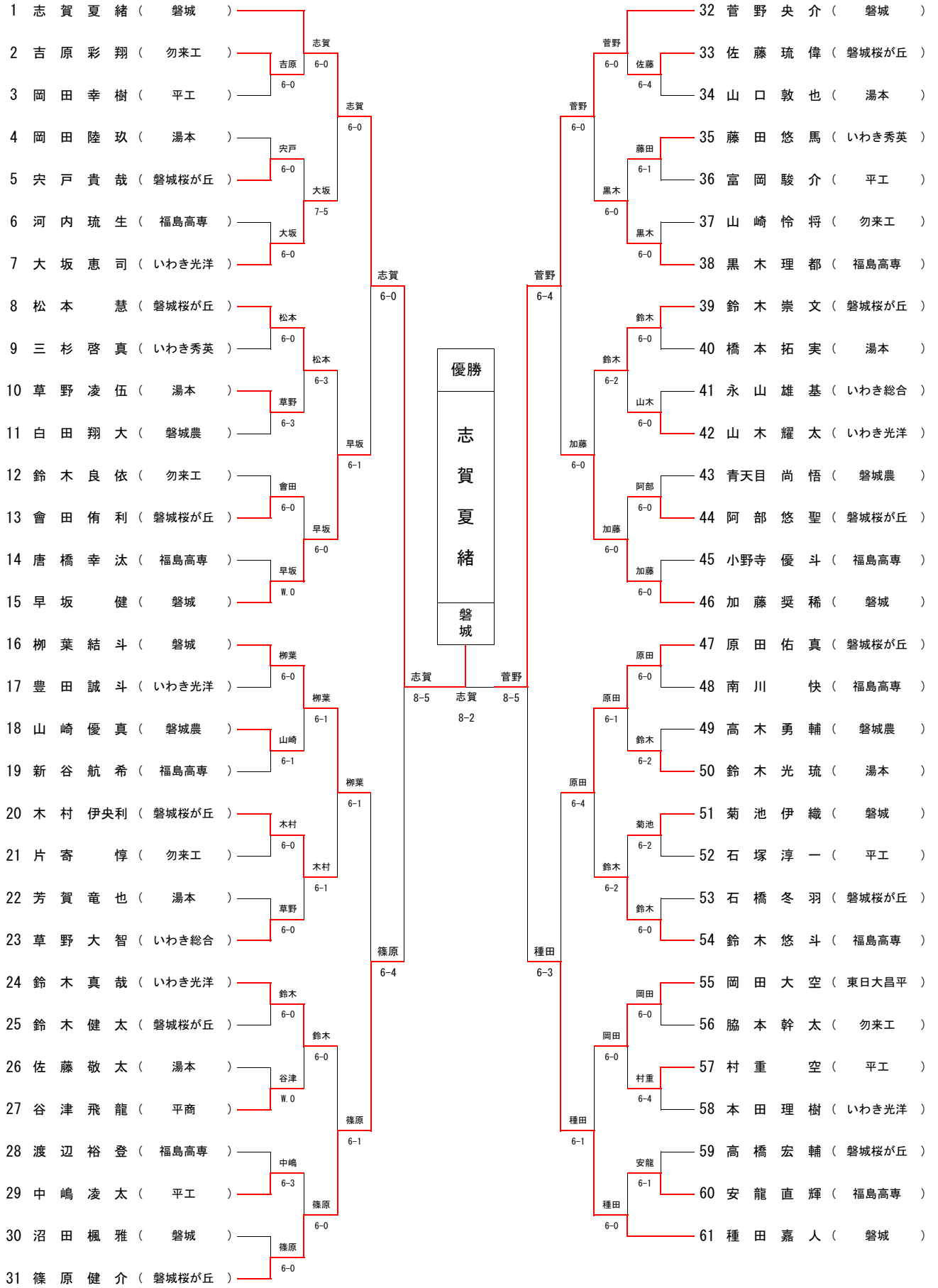

## 順位決定戦

### ☆男子シングルス

#### ○3位決定戦

31 篠原 健介 ( 磐城桜が丘 ) ..... 篠原 健介 ( 磐城桜が丘 ) ..... 61 種田 嘉人 ( 磐城 )  
 W.0

#### ○5位決定戦

15 早坂 健 ( 磐城 ) ..... 加藤 ..... 46 加藤 奨稀 ( 磐城 )  
 柳葉 ..... 6-0 ..... 6-3 ..... 6-1  
 16 柳葉 結斗 ( 磐城 ) ..... 6-0 ..... 6-3 ..... 6-1 ..... 47 原田 佑真 ( 磐城桜が丘 )

#### ○7位決定戦

15 早坂 健 ( 磐城 ) ..... 早坂 ..... 47 原田 佑真 ( 磐城桜が丘 )  
 6-3

#### ○9位決定戦

7 大坂 恵司 ( いわき光洋 ) ..... 大坂 ..... 38 黒木 理都 ( 福島高専 )  
 6-3 ..... 鈴木 ..... 黒木 ..... 6-2  
 8 松本 慧 ( 磐城桜が丘 ) ..... 6-0 ..... 6-2 ..... 39 鈴木 崇文 ( 磐城桜が丘 )  
 鈴木 ..... 6-2 ..... 鈴木 ..... 6-2  
 20 木村 伊央利 ( 磐城桜が丘 ) ..... 鈴木 ..... 54 鈴木 悠斗 ( 福島高専 )  
 6-1 ..... 鈴木 ..... 6-2  
 24 鈴木 真哉 ( いわき光洋 ) ..... 6-1 ..... 55 岡田 大空 ( 東日大昌平 )

#### ○11位決定戦

7 大坂 恵司 ( いわき光洋 ) ..... 黒木 ..... 38 黒木 理都 ( 福島高専 )  
 6-4

#### ○13位決定戦

8 松本 慧 ( 磐城桜が丘 ) ..... 松本 ..... 39 鈴木 崇文 ( 磐城桜が丘 )  
 6-0 ..... 鈴木 ..... 6-1 ..... 鈴木 ..... 6-1  
 20 木村 伊央利 ( 磐城桜が丘 ) ..... 6-0 ..... 55 岡田 大空 ( 東日大昌平 )

#### ○15位決定戦

20 木村 伊央利 ( 磐城桜が丘 ) ..... 木村 ..... 55 岡田 大空 ( 東日大昌平 )  
 6-3

#### ○17位決定戦

2 吉原 彩翔 ( 勿来工 ) ..... 穴戸 ..... 33 佐藤 琉偉 ( 磐城桜が丘 )  
 6-0 ..... 穴戸 ..... 藤田 ..... 6-0 ..... 35 藤田 悠馬 ( いわき秀英 )  
 5 穴戸 貴哉 ( 磐城桜が丘 ) ..... 6-1 ..... 藤田 ..... W.0 ..... 山木 ..... 6-1 ..... 42 山木 耀太 ( いわき光洋 )  
 10 草野 凌伍 ( 湯本 ) ..... 會田 ..... 6-3 ..... 山木 ..... 6-1 ..... 44 阿部 悠聖 ( 磐城桜が丘 )  
 13 會田 侑利 ( 磐城桜が丘 ) ..... 草野 ..... 6-0 ..... 菊池 ..... 6-4 ..... 50 鈴木 光琉 ( 湯本 )  
 18 山崎 優真 ( 磐城農 ) ..... 草野 ..... 6-0 ..... 打切 ..... 2-2 ..... 菊池 ..... 6-0 ..... 51 菊池 伊織 ( 磐城 )  
 23 草野 大智 ( いわき総合 ) ..... 草野 ..... 6-0 ..... 打切 ..... 7-6(3) ..... 村重 ..... 6-1 ..... 57 村重 空 ( 平工 )  
 27 谷津 飛龍 ( 平商 ) ..... 中嶋 ..... 6-0 ..... 6-1 ..... 60 安龍 直輝 ( 福島高専 )  
 29 中嶋 凌太 ( 平工 ) ..... 6-0

#### ○19位決定戦

5 穴戸 貴哉 ( 磐城桜が丘 ) ..... 穴戸 ..... 35 藤田 悠馬 ( いわき秀英 )  
 W.0

#### ○21位決定戦

13 會田 侑利 ( 磐城桜が丘 ) ..... 中嶋 ..... 42 山木 耀太 ( いわき光洋 )  
 6-4 ..... 中嶋 ..... 6-3 ..... 村重 ..... W.0 ..... 57 村重 空 ( 平工 )

#### ○23位決定戦

13 會田 侑利 ( 磐城桜が丘 ) ..... 會田 ..... 42 山木 耀太 ( いわき光洋 )  
 W.0

#### ○25位決定戦

2 吉原 彩翔 ( 勿来工 ) ..... 草野 ..... 33 佐藤 琉偉 ( 磐城桜が丘 )  
 6-0 ..... 山崎 ..... 阿部 ..... 6-0 ..... 44 阿部 悠聖 ( 磐城桜が丘 )  
 10 草野 凌伍 ( 湯本 ) ..... 6-1 ..... 山崎 ..... 6-1 ..... 阿部 ..... 6-2 ..... 50 鈴木 光琉 ( 湯本 )  
 18 山崎 優真 ( 磐城農 ) ..... 山崎 ..... W.0 ..... 安龍 ..... 6-2 ..... 60 安龍 直輝 ( 福島高専 )  
 27 谷津 飛龍 ( 平商 ) ..... W.0

#### ○27位決定戦

10 草野 凌伍 ( 湯本 ) ..... 草野 ..... 60 安龍 直輝 ( 福島高専 )  
 6-1

#### ○29位決定戦

2 吉原 彩翔 ( 勿来工 ) ..... 吉原 ..... 33 佐藤 琉偉 ( 磐城桜が丘 )  
 W.0 ..... 鈴木 ..... 6-2 ..... 鈴木 ..... 6-0 ..... 50 鈴木 光琉 ( 湯本 )  
 27 谷津 飛龍 ( 平商 ) ..... W.0

#### ○31位決定戦

27 谷津 飛龍 ( 平商 ) ..... 佐藤 ..... W.0 ..... 33 佐藤 琉偉 ( 磐城桜が丘 )



# 女子シングルス

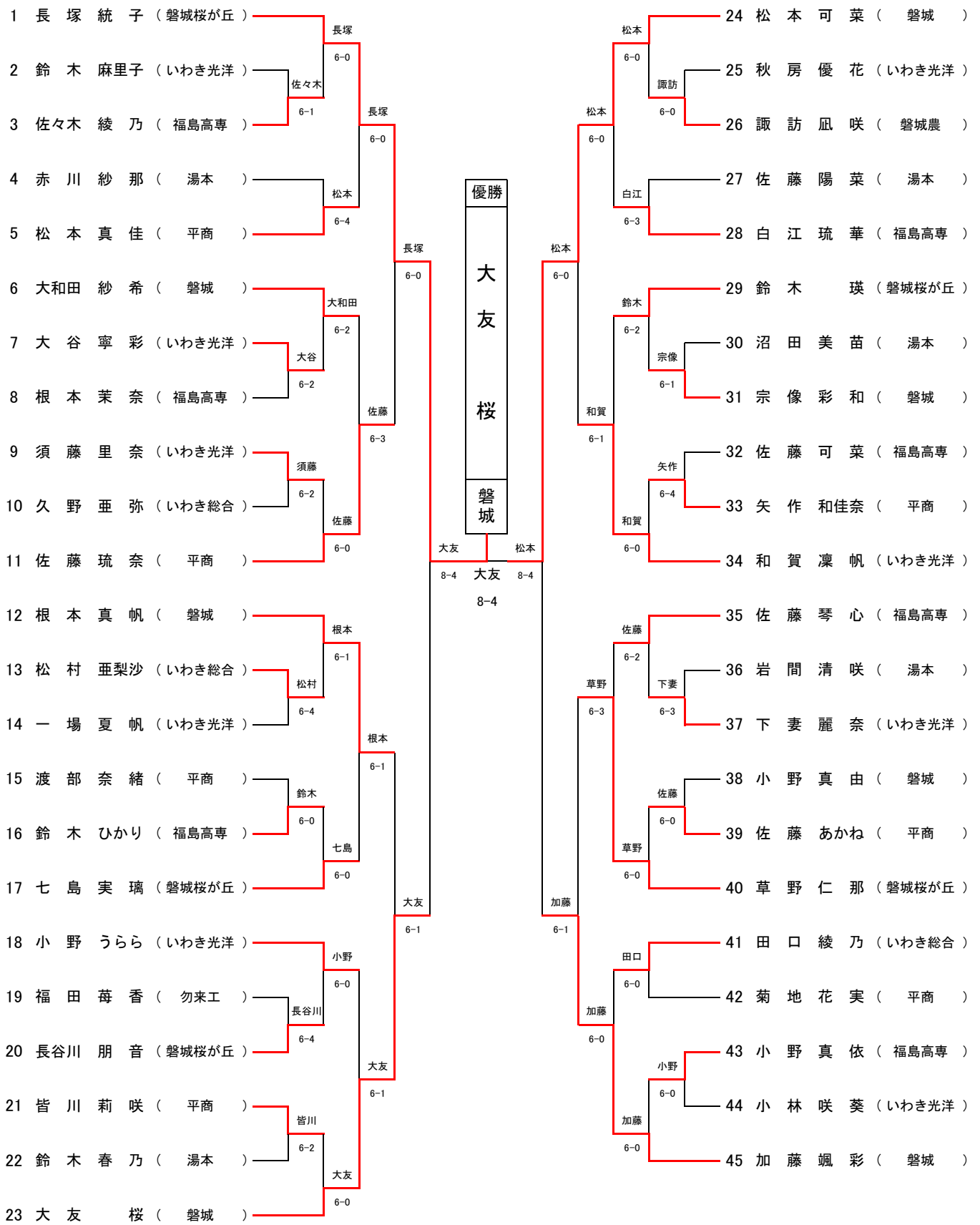

順位決定戦

☆女子シングルス

○3位決定戦

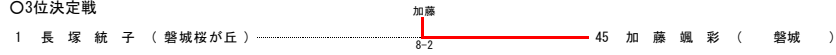

○5位決定戦

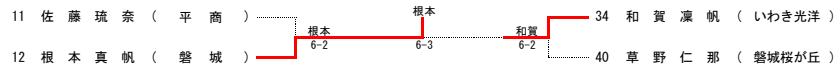

○7位決定戦

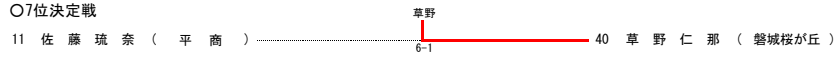

○9位決定戦

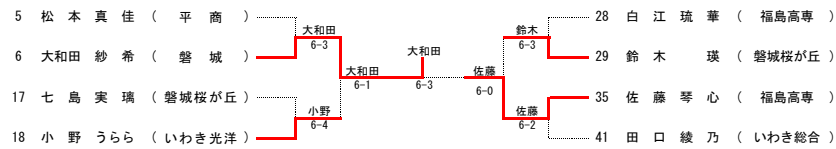

○11位決定戦

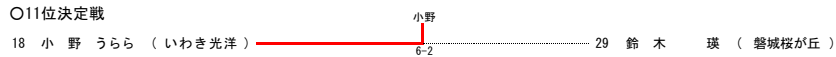

○13位決定戦

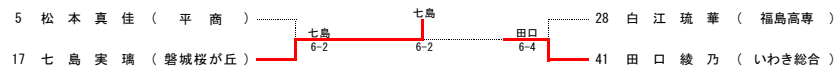

○15位決定戦

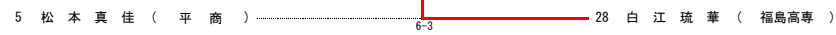

○17位決定戦

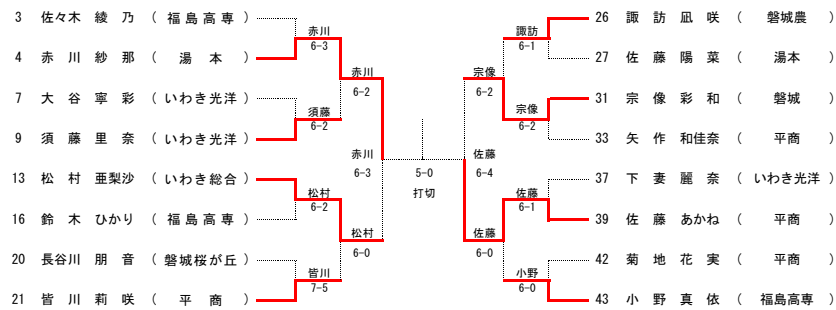

○19位決定戦

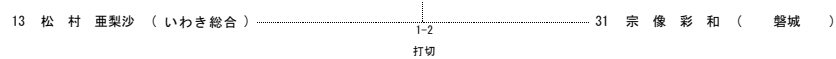

○21位決定戦

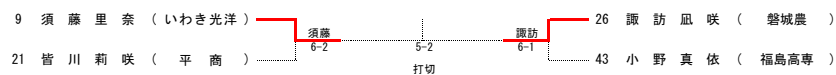

○23位決定戦

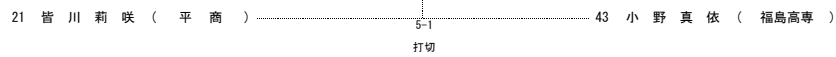

○25位決定戦

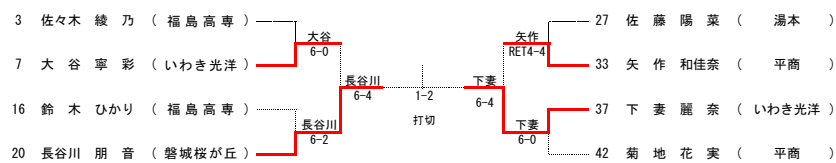

○27位決定戦

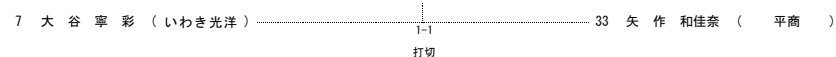

○29位決定戦



○31位決定戦

