

# 第66回福島県高等学校体育大会代替大会バドミントン競技いわき地区予選

2020.08.06 17:18

| 種目   | 優勝   | 準優勝  | 三位  |  |
|------|--|--|---|--|
| 男子団体 | 平工業  | 勿来工業   | いわき光洋   | 湯本   |
| 女子団体 | 磐城   | 平商業  | 湯本  | いわき光洋  |
| 男子複  | のもと そら<br>野本 大空<br>すずき あさと<br>鈴木 亜沙斗<br>(勿来工業) | すずき れん<br>鈴木 蓮<br>なまため りゅうき<br>生田目 龍希<br>(平工業) | あいかわ たいが<br>会川 大雅<br>おおたけ りょうへい<br>大竹 凌平<br>(平工業) | はらだ ひろと<br>原田 浩都<br>いがり かいと<br>猪狩 快斗<br>(平工業)  |
| 女子複  | いとう まい<br>伊藤 まい<br>まえだ ことみ<br>前田 ことみ<br>(磐城)   | たかはぎ なつき<br>高萩菜月<br>すずき ゆずか<br>鈴木 柚香<br>(平商業)  | あべ ひなの<br>阿部 日奈乃<br>よしだ とわ<br>吉田 永和<br>(磐城)       | よこた あゆむ<br>横田 歩夢<br>ねもと ななこ<br>根本 菜々子<br>(平商業) |
| 男子単  | すずき れん<br>鈴木 蓮<br>(平工業)                        | やまだ だいき<br>山田 大暉<br>(昌平)                       | さんぼんすげ だいすけ<br>三本菅 大祐<br>(いわき光洋)                  | なまため りゅうき<br>生田目 龍希<br>(平工業)                   |
| 女子単  | いとう まい<br>伊藤 まい<br>(磐城)                        | まえだ ことみ<br>前田 ことみ<br>(磐城)                      | あべ ひなの<br>阿部 日奈乃<br>(磐城)                          | たかはぎ なつき<br>高萩 菜月<br>(平商業)                     |

男子団体 (BT)

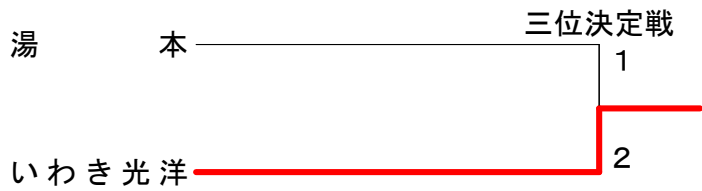
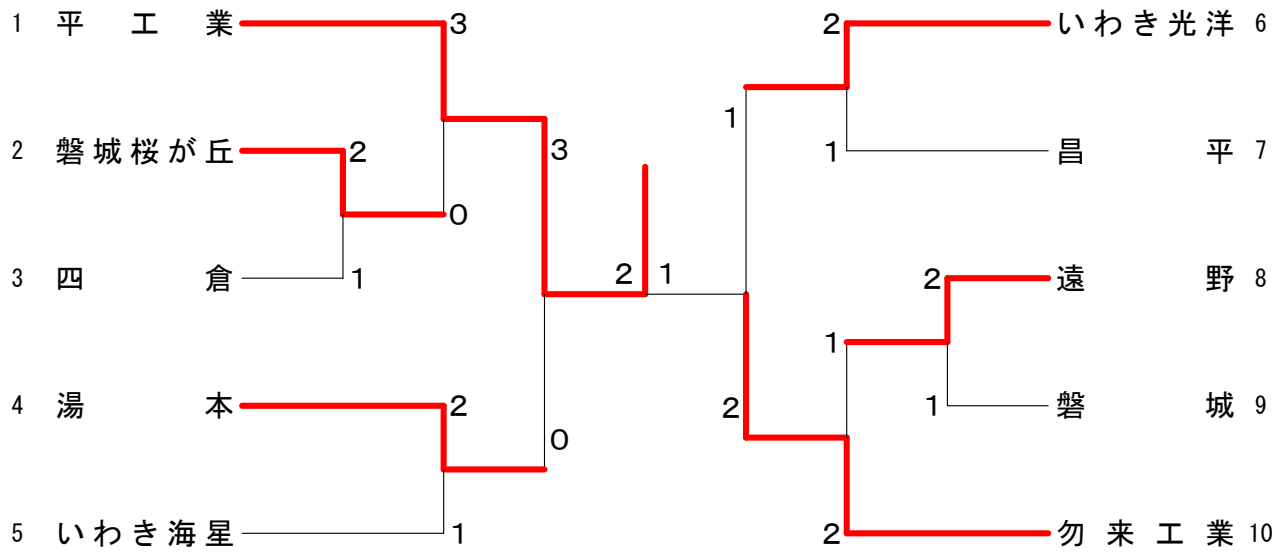

女子団体 (GT)

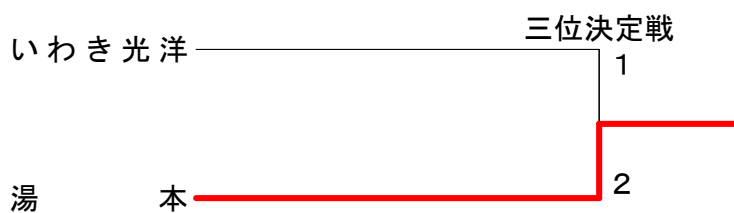
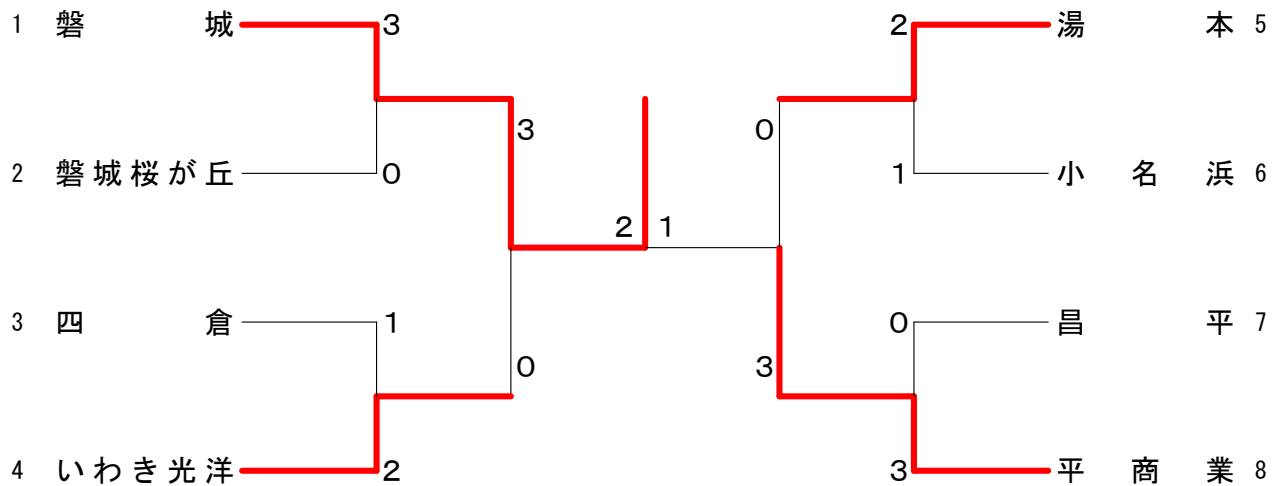

|   |   |   |
|---|---|---|
| <p>試合番号 BT-1</p> <p>磐城桜が丘 2 - 1 四 倉</p> <p>西山 翔 <math>0 \begin{pmatrix} 16-21 \\ 12-21 \end{pmatrix} 2</math> 酒匂 桜士</p> <p>藁谷 晃斗 <math>2 \begin{pmatrix} 21-9 \\ 21-14 \end{pmatrix} 0</math> 吉田 光輝<br/>猪狩 颯人 早川 瞬</p> <p>坂本 拓真 <math>2 \begin{pmatrix} 21-17 \\ 21-13 \end{pmatrix} 0</math> 鈴木 健太<br/>猪狩 知裕 酒匂 春武</p>             | <p>試合番号 BT-2</p> <p>遠 野 2 - 1 磐 城</p> <p>阿部 朋弥 <math>0 \begin{pmatrix} 6-21 \\ 4-21 \end{pmatrix} 2</math> 大和田 響生</p> <p>白井 真之介 <math>2 \begin{pmatrix} 21-10 \\ 21-7 \end{pmatrix} 0</math> 小松 寛汰<br/>吉田 涼馬 佐藤 充</p> <p>齋藤 大翔 <math>2 \begin{pmatrix} 21-17 \\ 21-19 \end{pmatrix} 0</math> 瀬谷 航平<br/>伊藤 詩 安永 大洋</p>     | <p>試合番号 BT-3</p> <p>平工業 3 - 0 磐城桜が丘</p> <p>鈴木 蓮 <math>2 \begin{pmatrix} 21-6 \\ 21-10 \end{pmatrix} 0</math> 西山 翔</p> <p>猪狩 快斗 <math>2 \begin{pmatrix} 21-16 \\ 21-17 \end{pmatrix} 0</math> 藁谷 晃斗<br/>生田目 龍希 猪狩 知裕</p> <p>会川 大雅 <math>2 \begin{pmatrix} 21-8 \\ 21-10 \end{pmatrix} 0</math> 坂本 拓真<br/>原田 浩都 猪狩 颯人</p>         |
| <p>試合番号 BT-4</p> <p>湯 本 2 - 1 いわき海星</p> <p>榎田 向 <math>0 \begin{pmatrix} 8-21 \\ 8-21 \end{pmatrix} 2</math> 野本 翔</p> <p>根本 陸 <math>2 \begin{pmatrix} 21-12 \\ 21-18 \end{pmatrix} 0</math> 鈴木 莉乃<br/>藁谷 和樹 松井 亜諭</p> <p>小松 真輝 <math>2 \begin{pmatrix} 21-9 \\ 21-5 \end{pmatrix} 0</math> 永井 潤<br/>若松 大貴 三森 楓斗</p>                  | <p>試合番号 BT-5</p> <p>いわき光洋 2 - 1 昌 平</p> <p>三本菅 大祐 <math>2 \begin{pmatrix} 21-7 \\ 21-9 \end{pmatrix} 0</math> 吉田 祐士</p> <p>本間 大稀 <math>2 \begin{pmatrix} 21-14 \\ 22-20 \end{pmatrix} 0</math> 山田 大翔<br/>坂巻 温大 水野谷 蓮</p> <p>永嶋 晴斗 <math>0 \begin{pmatrix} 13-21 \\ 16-21 \end{pmatrix} 2</math> 山田 大暉<br/>黒木 優登 中崎 凪人</p> | <p>試合番号 BT-6</p> <p>勿来工業 2 - 1 遠 野</p> <p>蛭田 翔 <math>1 \begin{pmatrix} 21-19 \\ 14-21 \\ 13-21 \end{pmatrix} 2</math> 吉田 涼馬</p> <p>野本 大空 <math>2 \begin{pmatrix} 21-5 \\ 21-3 \end{pmatrix} 0</math> 伊藤 詩<br/>鈴木 亜沙斗 阿部 朋弥</p> <p>遠藤 玲央 <math>2 \begin{pmatrix} 21-12 \\ 21-4 \end{pmatrix} 0</math> 白井 真之介<br/>遠藤 拓磨 齋藤 大翔</p> |
| <p>試合番号 BT-7</p> <p>平工業 3 - 0 湯 本</p> <p>猪狩 快斗 <math>2 \begin{pmatrix} 21-12 \\ 21-13 \end{pmatrix} 0</math> 小松 真輝</p> <p>鈴木 蓮 <math>2 \begin{pmatrix} 21-12 \\ 21-19 \end{pmatrix} 0</math> 根本 陸<br/>生田目 龍希 藁谷 和樹</p> <p>会川 大雅 <math>2 \begin{pmatrix} 21-12 \\ 21-16 \end{pmatrix} 0</math> 榎田 向<br/>原田 浩都 海野 輝星</p>              | <p>試合番号 BT-8</p> <p>勿来工業 2 - 1 いわき光洋</p> <p>蛭田 翔 <math>0 \begin{pmatrix} 9-21 \\ 7-21 \end{pmatrix} 2</math> 三本菅 大祐</p> <p>野本 大空 <math>2 \begin{pmatrix} 21-12 \\ 21-11 \end{pmatrix} 0</math> 永嶋 晴斗<br/>鈴木 亜沙斗 海津 悠大</p> <p>遠藤 玲央 <math>2 \begin{pmatrix} 21-14 \\ 21-9 \end{pmatrix} 0</math> 本間 大稀<br/>遠藤 拓磨 坂巻 温大</p> | <p>試合番号 BT-9</p> <p>平工業 2 - 1 勿来工業</p> <p>猪狩 快斗 <math>0 \begin{pmatrix} 18-21 \\ 13-21 \end{pmatrix} 2</math> 野本 大空</p> <p>鈴木 蓮 <math>2 \begin{pmatrix} 21-18 \\ 21-15 \end{pmatrix} 0</math> 遠藤 玲央<br/>生田目 龍希 遠藤 拓磨</p> <p>会川 大雅 <math>2 \begin{pmatrix} 21-17 \\ 21-13 \end{pmatrix} 0</math> 蛭田 翔<br/>原田 浩都 鈴木 亜沙斗</p>       |
| <p>試合番号 BT-10</p> <p>いわき光洋 2 - 1 湯 本</p> <p>三本菅 大祐 <math>2 \begin{pmatrix} 21-8 \\ 21-10 \end{pmatrix} 0</math> 海野 輝星</p> <p>本間 大稀 <math>2 \begin{pmatrix} 23-21 \\ 18-21 \\ 21-15 \end{pmatrix} 1</math> 小松 真輝<br/>坂巻 温大 若松 大貴</p> <p>永嶋 晴斗 <math>0 \begin{pmatrix} 14-21 \\ 17-21 \end{pmatrix} 2</math> 根本 陸<br/>海津 悠大 藁谷 和樹</p> |   |   |

|   |  |  |
|---|--|--|
| <p>試合番号 GT-1</p> <p>磐城 3 - 0 磐城桜が丘</p> <p>伊藤 まい 2 <math>\left( \begin{smallmatrix} 21-3 \\ 21-5 \end{smallmatrix} \right)</math> 0 白岩 玲奈</p> <p>阿部 日奈乃 2 <math>\left( \begin{smallmatrix} 21-3 \\ 21-8 \end{smallmatrix} \right)</math> 0 天野 莉佳<br/>前田 ことみ 0 佐藤 梨乃</p> <p>吉田 永和 2 <math>\left( \begin{smallmatrix} 21-11 \\ 21-10 \end{smallmatrix} \right)</math> 0 佐藤 沙樹<br/>大谷 悠夏 0 千田 容</p>     | <p>試合番号 GT-2</p> <p>いわき光洋 2 - 1 四倉</p> <p>高萩 理奈 2 <math>\left( \begin{smallmatrix} 21-12 \\ 21-16 \end{smallmatrix} \right)</math> 0 會澤 早紀</p> <p>廣渡 林音 0 <math>\left( \begin{smallmatrix} 7-21 \\ 17-21 \end{smallmatrix} \right)</math> 2 長谷川 彩<br/>鈴木 千遥 0 松平 雅</p> <p>齋藤 みり 2 <math>\left( \begin{smallmatrix} 21-7 \\ 21-6 \end{smallmatrix} \right)</math> 0 藺邊 琴梨<br/>戸田 綾音 0 諸橋 琴音</p>                     | <p>試合番号 GT-3</p> <p>湯本 2 - 1 小名浜</p> <p>宮林 姫 2 <math>\left( \begin{smallmatrix} 21-6 \\ 21-14 \end{smallmatrix} \right)</math> 0 加藤 亜弥</p> <p>鈴木 蓮華 2 <math>\left( \begin{smallmatrix} 21-13 \\ 21-17 \end{smallmatrix} \right)</math> 0 荒川 佑佳<br/>渡邊 愛美 0 小田 珠璃</p> <p>平子 菜々 1 <math>\left( \begin{smallmatrix} 11-21 \\ 21-15 \\ 16-21 \end{smallmatrix} \right)</math> 2 黒谷 美早紀<br/>遠藤 ひな 0 箱崎 杏夏</p> |
| <p>試合番号 GT-4</p> <p>平商業 3 - 0 昌平</p> <p>篠崎 愛爽 2 <math>\left( \begin{smallmatrix} 21-4 \\ 21-4 \end{smallmatrix} \right)</math> 0 熊谷 祐希</p> <p>高萩 菜月 2 <math>\left( \begin{smallmatrix} 21-7 \\ 21-8 \end{smallmatrix} \right)</math> 0 矢吹 舞桜<br/>鈴木 柚香 0 広沼 楓子</p> <p>横田 歩夢 2 <math>\left( \begin{smallmatrix} 21-7 \\ 21-11 \end{smallmatrix} \right)</math> 0 篠崎 晴<br/>根本 菜々子 0 佐藤 結華</p>         | <p>試合番号 GT-5</p> <p>磐城 3 - 0 いわき光洋</p> <p>阿部 日奈乃 2 <math>\left( \begin{smallmatrix} 21-12 \\ 21-12 \end{smallmatrix} \right)</math> 0 高萩 理奈</p> <p>伊藤 まい 2 <math>\left( \begin{smallmatrix} 21-3 \\ 21-3 \end{smallmatrix} \right)</math> 0 齋藤 みり<br/>前田 ことみ 0 戸田 綾音</p> <p>吉田 永和 2 <math>\left( \begin{smallmatrix} 21-16 \\ 21-12 \end{smallmatrix} \right)</math> 0 廣渡 林音<br/>大谷 悠夏 0 鈴木 千遥</p>                 | <p>試合番号 GT-6</p> <p>平商業 3 - 0 湯本</p> <p>會田 らん奈 2 <math>\left( \begin{smallmatrix} 21-11 \\ 21-5 \end{smallmatrix} \right)</math> 0 平子 菜々</p> <p>高萩 菜月 2 <math>\left( \begin{smallmatrix} 21-15 \\ 21-6 \end{smallmatrix} \right)</math> 0 鈴木 蓮華<br/>鈴木 柚香 0 渡邊 愛美</p> <p>横田 歩夢 2 <math>\left( \begin{smallmatrix} 17-21 \\ 21-17 \\ 21-19 \end{smallmatrix} \right)</math> 1 宮林 姫<br/>根本 菜々子 0 大平 采花</p> |
| <p>試合番号 GT-7</p> <p>磐城 2 - 1 平商業</p> <p>阿部 日奈乃 2 <math>\left( \begin{smallmatrix} 21-12 \\ 21-13 \end{smallmatrix} \right)</math> 0 會田 らん奈</p> <p>伊藤 まい 2 <math>\left( \begin{smallmatrix} 21-16 \\ 22-20 \end{smallmatrix} \right)</math> 0 高萩 菜月<br/>前田 ことみ 0 鈴木 柚香</p> <p>吉田 永和 0 <math>\left( \begin{smallmatrix} 17-21 \\ 8-21 \end{smallmatrix} \right)</math> 2 横田 歩夢<br/>大谷 悠夏 0 根本 菜々子</p> | <p>試合番号 GT-8</p> <p>湯本 2 - 1 いわき光洋</p> <p>宮林 姫 2 <math>\left( \begin{smallmatrix} 21-6 \\ 21-13 \end{smallmatrix} \right)</math> 0 金成 日記</p> <p>平子 菜々 1 <math>\left( \begin{smallmatrix} 21-14 \\ 19-21 \\ 16-21 \end{smallmatrix} \right)</math> 2 廣渡 林音<br/>遠藤 ひな 0 鈴木 千遥</p> <p>鈴木 蓮華 2 <math>\left( \begin{smallmatrix} 21-11 \\ 15-21 \\ 21-19 \end{smallmatrix} \right)</math> 1 齋藤 みり<br/>渡邊 愛美 0 戸田 綾音</p> |  |

# 令和2年度福島県高体連代替大会バドミントン競技

## 男子ダブルス (BD)

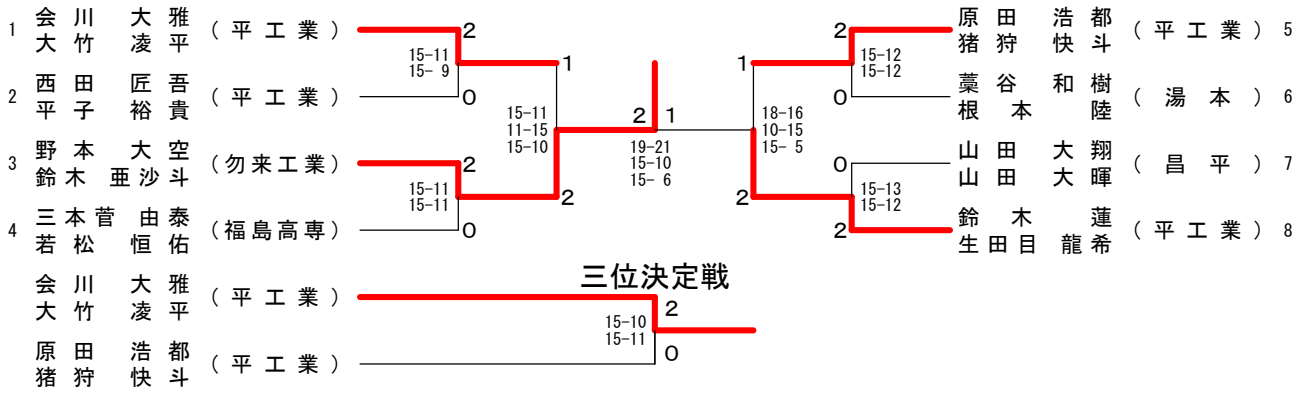

## 女子ダブルス (GD)

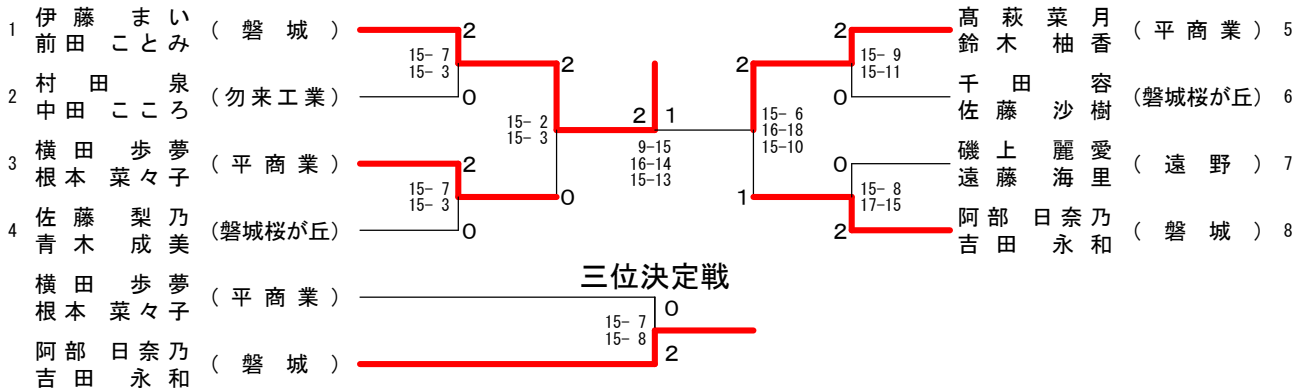

## 男子シングルス (BS)

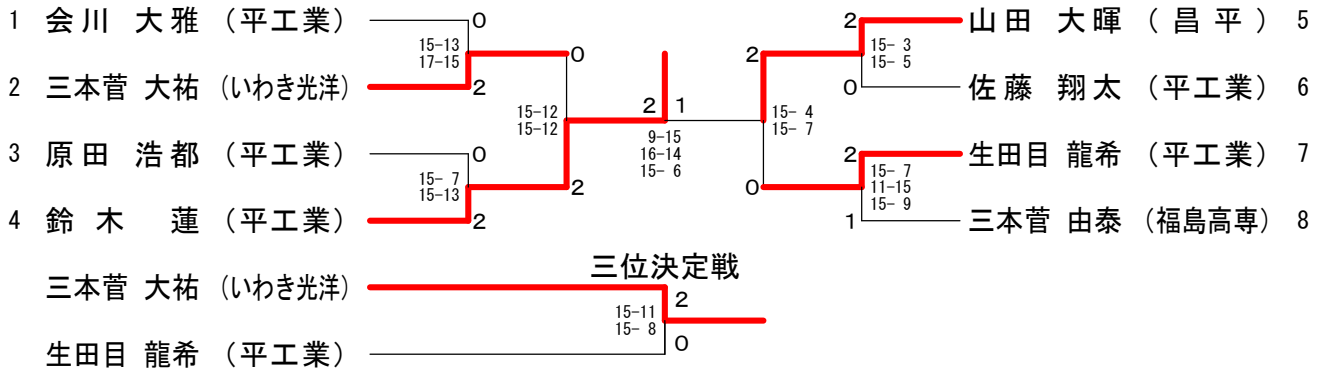

## 女子シングルス (GS)

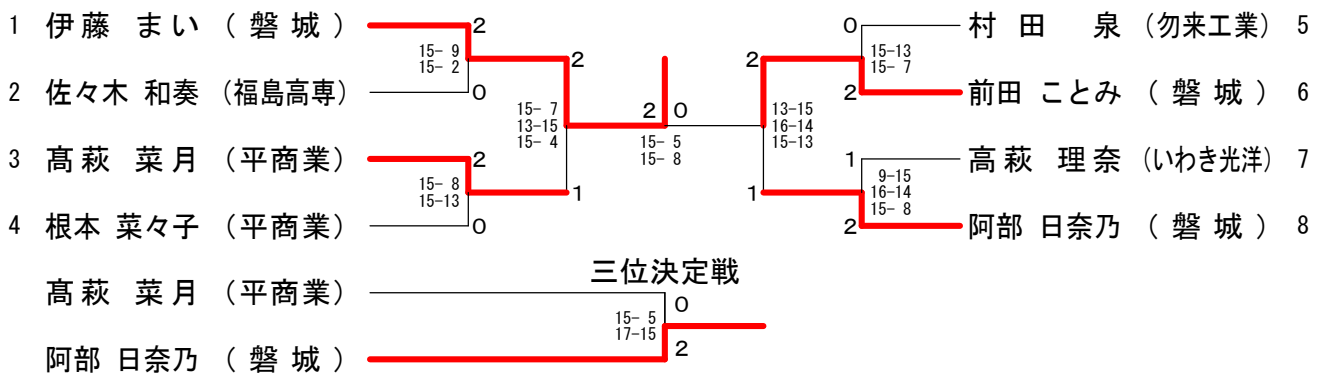

# 令和2年度福島県高体連代替大会バドミントン競技

## 男子ダブルス (BD)

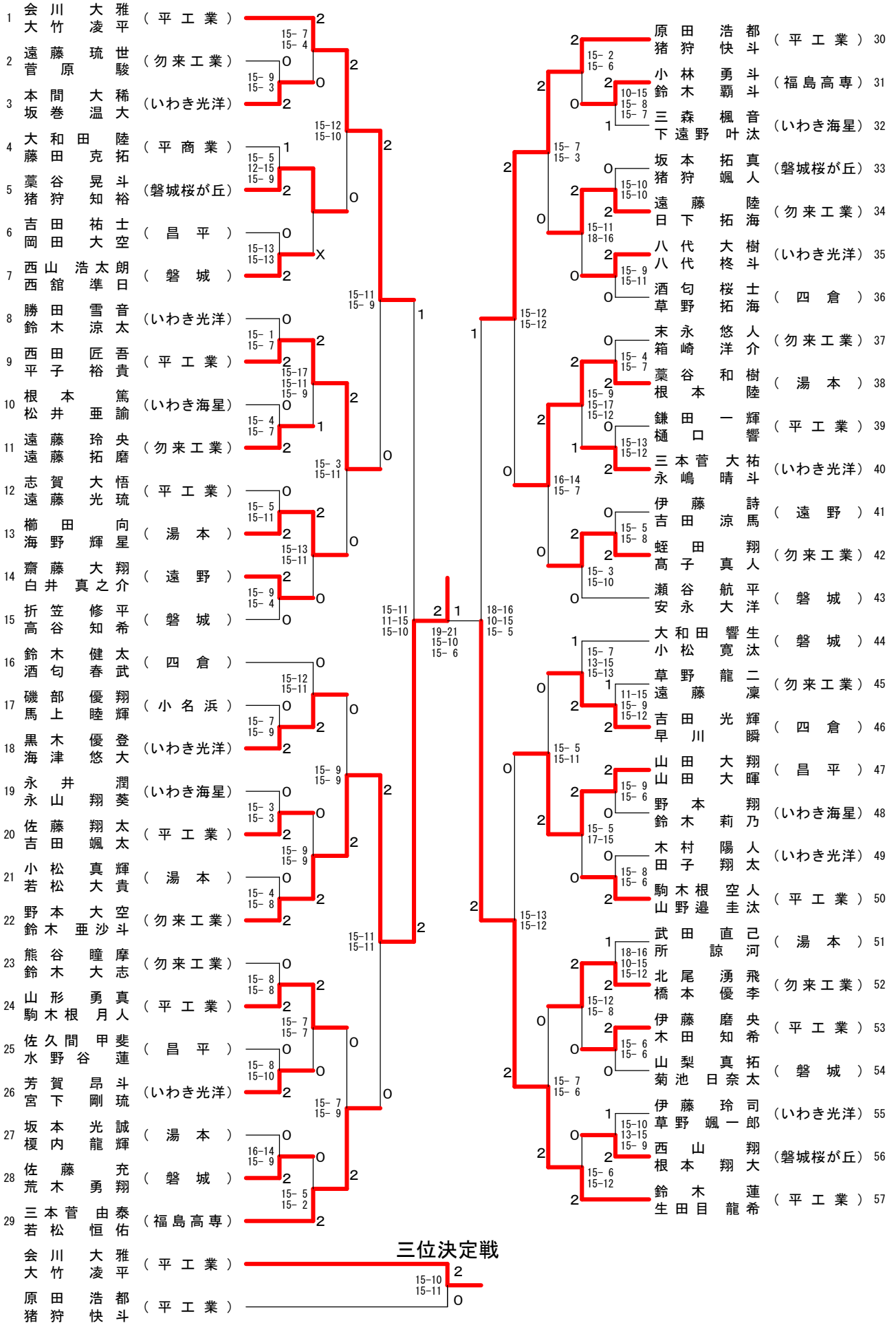

# 令和2年度福島県高体連代替大会バドミントン競技

## 女子ダブルス (GD)

|    |                |                         |                     |
|----|----------------|-------------------------|---------------------|
| 1  | 伊藤 まい (磐城)     | 2                       | 高 萩 菜月 (平商業) 22     |
|    | 前田 ことみ         | 15-2<br>15-8            | 2 鈴木 柚香             |
| 2  | 森本 江梨果 (平商業)   | 2                       | 2 大平 美咲 (湯本) 23     |
|    | 船生 香菜枝         | 15-7<br>11-15<br>15-4   | 0 X 五十石 乃愛          |
| 3  | 岡田 彩花 (小名浜)    | 1                       | 15-6<br>15-2        |
|    | 生天目 楓          | 15-2<br>15-5            | 2 根本 朱梨 (昌平) 24     |
| 4  | 渡辺 七海 (昌平)     | 2                       | 0                   |
|    | 柴崎 七海希         | 13-15<br>15-10<br>15-13 | 0 増子 琉風花 (いわき光洋) 25 |
| 5  | 津田 りおな (いわき光洋) | 1                       | 2                   |
|    | 中里 優花          |                         | 0 土田 晴花             |
| 6  | 村田 泉 (勿来工業)    | 2                       | 15-9<br>15-11       |
|    | 中田 ころろ         | 15-7<br>15-3            | 2 佐々木 和奏 (福島高専) 27  |
| 7  | 杉山 玲緒菜 (小名浜)   | 1                       | 0                   |
|    | 箱崎 杏夏          | 15-6<br>15-4            | 2 有田 姫来             |
| 8  | 大橋 百華 (平商業)    | 2                       | 0                   |
|    | 大滝 葵           | 13-15<br>15-8<br>15-10  | 2 黒田 明日香 (平商業) 28   |
| 9  | 廣渡 林音 (いわき光洋)  | 1                       | 15-11<br>18-16      |
|    | 鈴木 千遥          | 15-10<br>15-5           | 2 遠藤 美花 (小名浜) 29    |
| 10 | 松平 雅 (四倉)      | 2                       | 1                   |
|    | 長谷川 彩          | 9-15<br>15-5<br>15-10   | 2 前田 裕美奈 (小名浜) 29   |
| 11 | 平子 菜々 (湯本)     | 0                       | 2                   |
|    | 遠藤 ひな          | 15-10<br>15-6           | 2 千田 容 (磐城桜が丘) 30   |
| 12 | 横田 歩夢 (平商業)    | 2                       | 1                   |
|    | 根本 菜々子         | 15-2<br>15-3            | 2 佐藤 沙樹 (磐城桜が丘) 30  |
| 13 | 會澤 早紀 (四倉)     | 1                       | 0                   |
|    | 園邊 琴梨          | 9-15<br>16-14<br>15-13  | 2 金成 日記 (いわき光洋) 31  |
| 14 | 矢吹 舞桜 (昌平)     | 2                       | 0                   |
|    | 広沼 楓子          | 15-8<br>15-11           | 2 荒川 佑佳 (小名浜) 32    |
| 15 | 古内 伶奈 (湯本)     | 0                       | 2                   |
|    | 小湊 遥奈          | 16-14<br>16-18<br>15-10 | 2 小田 琉璃 (小名浜) 32    |
| 16 | 加藤 亜弥 (小名浜)    | 2                       | 0                   |
|    | 黒谷 美早紀         | 15-2<br>15-5            | 2 天野 莉佳 (磐城桜が丘) 33  |
| 17 | 村上 紗彩 (福島高専)   | 0                       | 2                   |
|    | 山下 ゆき          | 15-8<br>15-11           | 2 白岩 玲奈 (磐城桜が丘) 33  |
| 18 | 梅津 楓夏 (平商業)    | 2                       | 0                   |
|    | 箱崎 夢依          | 15-11<br>15-12          | 2 磯上 麗愛 (遠野) 34     |
| 19 | 下道 美桜 (いわき光洋)  | 0                       | 2                   |
|    | 中野 愛彩          | 16-14<br>16-18<br>15-10 | 2 遠藤 海里 (遠野) 34     |
| 20 | 佐藤 梨乃 (磐城桜が丘)  | 2                       | 1                   |
|    | 青木 成美          | 15-7<br>15-12           | 2 宮林 姫 (湯本) 35      |
| 21 | 鈴木 蓮華 (湯本)     | 1                       | 0                   |
|    | 渡邊 愛美          | 15-13<br>9-15<br>15-12  | 2 大平 采花 (湯本) 35     |
|    | 横田 歩夢 (平商業)    | 15-6<br>15-11           | 2 篠崎 愛爽 (平商業) 36    |
|    | 根本 菜々子 (平商業)   | 15-7<br>15-12           | 2 會田 らん奈 (平商業) 36   |
|    | 阿部 日奈乃 (磐城)    | 15-8<br>17-15           | 0 戸田 綾音 (いわき光洋) 37  |
|    | 吉田 永和 (磐城)     | 15-7<br>15-3            | 0 齋藤 みり (いわき光洋) 37  |
|    |                | 15-3<br>15-3            | 0 諸橋 琴音 (四倉) 38     |
|    |                | 15-5<br>15-7            | 2 小林 あおい (四倉) 38    |
|    |                | 15-7<br>15-4            | 0 佐藤 結華 (昌平) 39     |
|    |                | 15-11<br>15-4           | 2 篠崎 晴 (昌平) 39      |
|    |                | 15-2<br>15-3            | 0 柳井 歩乃佳 (平商業) 40   |
|    |                | 15-17<br>15-12<br>15-12 | 2 X 菅野 萌衣 (平商業) 40  |
|    |                | 15-4<br>15-2            | 0 小山 風香 (いわき光洋) 41  |
|    |                |                         | 2 佐々木 望 (いわき光洋) 41  |
|    |                |                         | 2 阿部 日奈乃 (磐城) 42    |
|    |                |                         | 2 吉田 永和 (磐城) 42     |

### 三位決定戦

|             |              |
|-------------|--------------|
| 横田 歩夢 (平商業) | 0            |
| 阿部 日奈乃 (磐城) | 15-7<br>15-8 |
| 吉田 永和 (磐城)  | 2            |





# 令和2年度福島県高体連代替大会バドミントン競技

## 女子シングルス (GS)

