



令和3年度 第60回
福島県高等学校新人体育大会

卓球競技

記録

令和3年11月19日(金)～22日(月)

須賀川アリーナ

主催 福島県高等学校体育連盟
福島県教育委員会
共催 須賀川市教育委員会
財団法人福島県体育協会
福島県卓球協会
主管 福島県高体連卓球専門部

大 会 次 第

【開会式】 11月19日（金）

- | | | |
|---------------|---------------|--------------------|
| 1 開 会 宣 言 | 大 会 委 員 長 | 鈴 木 重 之 |
| 2 優 勝 杯 返 還 | 女 子 学 校 対 抗 | 桜の聖母学院高等学校 |
| | 女 子 シ ン グ ル ス | 熊 田 朋 華 桜の聖母学院高等学校 |
| 3 選 手 宣 誓 | 白 河 高 等 学 校 | 喬 橋 史 佳 |
| 4 競 技 上 の 注 意 | 審 判 長 | 武 田 和 久 |
| 5 諸 連 絡 | 会 場 主 任 | 大 塚 裕 太 |
| 6 閉 式 の 辞 | 大 会 副 委 員 長 | 坂 本 太 郎 |

【開始式】 11月20日（土）

- | | | |
|---------------|---------------|------------------|
| 1 開 式 の こ と ば | | |
| 2 優 勝 杯 返 還 | 男 子 学 校 対 抗 | 帝京安積高等学校 |
| | 男 子 シ ン グ ル ス | 岩 永 宗 久 帝京安積高等学校 |
| 3 競 技 上 の 注 意 | 審 判 長 | 武 田 和 久 |
| 4 諸 連 絡 | 総 務 | 小 島 怜 |
| 5 閉 式 の こ と ば | | |

【閉会式】 実施せず、表彰のみ

◎ 前回までの優勝高校・優勝者 ◎

回	学校対抗	シングルス	高校名	ダブルス	高校名	年度・開催地
1	男子	安藤典昭	郡山商業			昭和37年
	女子	高倉政子	福島女子			郡山二中
2	男子	浅坂登	会津工業			昭和38年
	女子	千葉敦子	田村			郡山女子高校
3	男子	小川正浩	平工業			昭和39年
	女子	平栗ヨシエ	磐城第一			福島県営体育館
4	男子	武石勝	平商業			昭和40年
	女子	山口恵子	磐城第一			郡山女子高校
5 (1)	男子	平工業 高校 斉藤芳夫	好間			昭和41年
	女子	成蹊女子 高校 長谷川ミツエ	磐城女子			郡山西工業高校
6 (2)	男子	若松商業 高校 芳賀芳光	若松商業			昭和42年
	女子	若松第一 高校 森山志代子	白河女子			白河女子高校
7 (3)	男子	小高工業 高校 大沼雅之	学法福島工業			昭和43年
	女子	磐城第一 高校 渡辺三代子	磐城第一			勿来工業高校
8 (4)	男子	小高工業 高校 水野清志	郡山工業			昭和44年
	女子	安達 高校 佐藤ふみ子	郡山女子			相馬高校
9 (5)	男子	平工業 高校 青山果	郡山工業			昭和45年
	女子	相馬女子 高校 太田宏子	安積女子			県営福島体育館
10 (6)	男子	平工業 高校 佐藤光昭	郡山商業			昭和46年
	女子	磐城第一 高校 石井淑子	磐城第一			県営福島体育館
11 (7)	男子	郡山商業 高校 下山田守一	平工業			昭和47年
	女子	平商業 高校 増田淳子	安積女子			須賀川体育館
12 (8)	男子	若松商業 高校 渡辺幸男	田村			昭和48年
	女子	保原 高校 斎藤京子	保原			県営会津体育館
13 (9)	男子	平工業 高校 根本新一	白河			昭和49年
	女子	喜多方女子 高校 佐藤尚美	日本女子工業			勿来工業高校
14 (10)	男子	平工業 高校 下山田守夫	平工業			昭和50年
	女子	喜多方女子 高校 須藤泰子	喜多方			郡山総合体育館
15 (11)	男子	喜多方工業 高校 小野寺和美	喜多方工業			昭和51年
	女子	喜多方女子 高校 須藤泰子	喜多方			郡山総合体育館
16 (12)	男子	平工業 高校 斉藤達也	福島商業			昭和52年
	女子	喜多方女子 高校 田村浩子	平商業			県営福島体育館
17 (13)	男子	平工業 高校 小島篤	平工業			昭和53年
	女子	平商業 高校 小野美恵	平商業			小高高校
18 (14)	男子	平工業 高校 鈴木誠一	平工業			昭和54年
	女子	日本女子工業 高校 井戸川貴子	磐城女子			棚倉総合体育館
19 (15)	男子	福島工業 高校 高橋洋一	福島工業			昭和55年
	女子	日本女子工業 高校 井戸川貴子	磐城女子			福島体育館
20 (16)	男子	福島工業 高校 落合茂幸	福島工業			昭和56年
	女子	喜多方女子 高校 赤城美智代	喜多方女子			福島体育館
21 (17)	男子	福島工業 高校 鈴木是行	磐城			昭和57年
	女子	喜多方女子 高校 渡辺真紀子	桜の聖母学院			いわき市立総合体育館
22 (18)	男子	喜多方工業 高校 渡辺俊雄	福島工業			昭和58年
	女子	喜多方女子 高校 阿部一美	喜多方女子			原町体育館
23 (19)	男子	学法石川 高校 緑川朝久	磐城農業			昭和59年
	女子	喜多方女子 高校 竹島としえ	原町			福島体育館
24 (20)	男子	須賀川 高校 高橋健一	福島工業			昭和60年
	女子	喜多方女子 高校 佐藤久美	喜多方女子			原町体育館
25 (21)	男子	学法石川 高校 小塩浩	須賀川	高橋健一・富永直行	福島工業	昭和61年
	女子	喜多方女子 高校 酒井久仁子	喜多方女子	秋山和代・関本智恵	喜多方女子	相馬体育館
26 (22)	男子	磐城 高校 赤司恒弥	安積商業	金子雄治・三瓶剛治	会津	昭和62年
	女子	喜多方女子 高校 東條由美	喜多方女子	東條由美・古川明子	喜多方女子	県営白河体育館
27 (23)	男子	勿来工業 高校 丹野哲也	勿来工業	長谷川隆志・関根利純	帝京安積	昭和63年
	女子	喜多方女子 高校 佐野修子	喜多方女子	佐野修子・山口育子	喜多方女子	いわき市立総合体育館
28 (24)	男子	須賀川 高校 長谷川隆志	帝京安積	山本健史・秋山月彦	須賀川	平成元年
	女子	喜多方女子 高校 深谷純子	安積女子	薄香織・山口育子	喜多方女子	県営会津体育館

回	学校対抗	シングルス	高校名	ダブルス	高校名	年度・開催地
29	男子 須賀川 高校	山本健史	須賀川	山本健史・秋山月彦	須賀川	平成2年
(25)	女子 安積女子 高校	深谷純子	安積女子	深谷純子・小川音々	安積女子	福島体育館
30	男子 福島工業 高校	岩崎力	帝京安積	小川伸治・横山公治	福島工業	平成3年
(26)	女子 桜の聖母学院 高校	菊地弓子	尚志	今福麻美・佐藤奈津子	桜の聖母学院	郡山総合体育館
31	男子 福島工業 高校	矢内剛	学法石川	小川伸治・横山公治	福島工業	平成4年
(27)	女子 喜多方女子 高校	菊地弓子	尚志	岡田晶子・佐藤愛子	福島女子	果嘗白河体育館
32	男子 福島工業 高校	大越弘之	小高工業	大越弘之・斉藤洋一	小高工業	平成5年
(28)	女子 福島女子 高校	藤田由希	安達	岡田晶子・岡田直子	福島女子	押切川公園体育館
33	男子 小高工業 高校	遊佐充裕	小高工業	小河泰之・熊谷英明	須賀川	平成6年
(29)	女子 郡山女子 高校	岡田直子	福島女子	根本恵美子・山木成愛	郡山女子	いわき市立総合体育館
34	男子 帝京安積 高校	遊佐充裕	小高工業	横田尊春・横田敬春	帝京安積	平成7年
(30)	女子 安達 高校	三原香織	小高工業	高橋美貴江・根本喜子	安達	原町市スポーツセンター
35	男子 帝京安積 高校	渡辺隆司	帝京安積	横田尊春・今福豊	帝京安積	平成8年
(31)	女子 小高工業 高校	高橋美貴江	安達	高橋美貴江・西山亜希子	安達	福島体育館
36	男子 帝京安積 高校	今福豊	帝京安積	渡辺隆司・今福豊	帝京安積	平成9年
(32)	女子 小高工業 高校	玉木尚子	郡山女子	大峯礼・庄司由希子	小高工業	郡山総合体育館
37	男子 福島工業 高校	小澤聡	福島工業	齋藤忠義・渋谷正登	福島工業	平成10年
(33)	女子 郡女大附属 高校	荒井沙織	郡山東	佐藤友美・安斎由美	郡女大附属	須賀川アリーナ
38	男子 帝京安積 高校	渡辺芳博	帝京安積	中西祐太・渡辺芳博	帝京安積	平成11年
(34)	女子 郡山東 高校	荒井沙織	郡山東	大和田ゆかり・美野佐知子	郡山東	押切川公園体育館
39	男子 帝京安積 高校	佐藤司	帝京安積	渡辺芳博・大和田直樹	帝京安積	平成12年
(35)	女子 磐城第一 高校	箱崎清香	磐城第一	玉木杏子・渡辺静香	郡山東	いわき市立総合体育館
40	男子 帝京安積 高校	大和田直樹	帝京安積	大和田直樹・佐藤司	帝京安積	平成13年
(36)	女子 郡山東 高校	玉木杏子	郡山東	玉木杏子・渡辺静香	郡山東	原町市スポーツセンター
41	男子 小高工業 高校	橋本卓央	平工業	國分正夫・原亨	小高工業	平成14年
(37)	女子 郡山東 高校	高久美華	磐城第一	堤朱織・柏原亜紀	郡山東	福島体育館
42	男子 小高工業 高校	小澤敬三	小高工業	原亨・小澤敬三	小高工業	平成15年
(38)	女子 郡山東 高校	柏原亜紀	郡山東	堤朱織・柏原亜紀	郡山東	郡山総合体育館
43	男子 帝京安積 高校	仲田和雅	小高工業	石井武敏・原直之	帝京安積	平成16年
(39)	女子 磐城第一 高校	原陽子	小高工業	青天目麻美・永山夏美	磐城第一	果嘗白河体育館
44	男子 小高工業 高校	仲田和雅	小高工業	原直之・渡部源晃	帝京安積	平成17年
(40)	女子 小高工業 高校	原陽子	小高工業	原陽子・門馬汐里	小高工業	あいづ総合体育館
45	男子 帝京安積 高校	遠藤靖之	帝京安積	熊谷雄太・佐々木亮太	帝京安積	平成18年
(41)	女子 小高工業 高校	根本理世	桜の聖母学院	門馬汐里・延城徳子	小高工業	いわき市立総合体育館
46	男子 帝京安積 高校	関本健	帝京安積	佐々木亮太・渡邊直也	帝京安積	平成19年
(42)	女子 桜の聖母学院 高校	根本理世	桜の聖母学院	根本理世・半澤英美	桜の聖母学院	南相馬市スポーツセンター
47	男子 帝京安積 高校	渡邊直也	帝京安積	関本健・渡邊直也	帝京安積	平成20年
(43)	女子 桜の聖母学院 高校	佐藤徳子	小高工業	松岡奈々・清野由紀	桜の聖母学院	福島体育館
48	男子 帝京安積 高校	松浦善幸	小野	磯友晃・田中悠太	小高工業	平成21年
(44)	女子 磐城第一 高校	清野由紀	桜の聖母学院	清野由紀・高橋由希	桜の聖母学院	あいづ総合体育館
49	男子 帝京安積 高校	田中悠太	小高工業	田中悠太・鈴木翔太	小高工業	平成22年
(45)	女子 磐城第一 高校	遠藤彩樺	桜の聖母学院	遠藤彩樺・熊谷亜美	桜の聖母学院	押切川公園体育館
50	男子 帝京安積 高校	原田智史	帝京安積	原田智史・佐藤一真	帝京安積	平成23年
(46)	女子 桜の聖母学院 高校	滑川侑佳	福島高専	遠藤彩樺・熊谷亜美	桜の聖母学院	須賀川アリーナ
51	男子 帝京安積 高校	阿久津優太	帝京安積	阿久津優太・上野顕	帝京安積	平成24年
(47)	女子 桜の聖母学院 高校	原沙也可	桜の聖母学院	新開円香・原沙也可	桜の聖母学院	福島体記念体育館
52	男子 帝京安積 高校	安齋正樹	福島高専	神尾翔・高橋昌志	帝京安積	平成25年
(48)	女子 福島工業高等専門学校 高校	滑川明佳	桜の聖母学院	大浦悠・佐藤泉	福島高専	いわき市立総合体育館
53	男子 帝京安積 高校	加藤圭祐	帝京安積	加藤圭祐・佐藤将希	帝京安積	平成26年
(49)	女子 桜の聖母学院 高校	星美咲	桜の聖母学院	小野智佳子・星美咲	桜の聖母学院	郡山総合体育館
54	男子 帝京安積 高校	後藤大貴	帝京安積	荒井弘道・石澤拓磨	帝京安積	平成27年
(50)	女子 桜の聖母学院 高校	星美咲	桜の聖母学院	高橋莉子・小林寛美	喜多方東	須賀川アリーナ
55	男子 帝京安積 高校	岩永宜久	帝京安積	飯村直哉・岩永宜久	帝京安積	平成28年
(51)	女子 桜の聖母学院 高校	高橋沙希	桜の聖母学院	高橋沙希・續橋千帆	桜の聖母学院	あいづ総合体育館
56	男子 帝京安積 高校	岩永宜久	帝京安積	岩永宜久・遠藤玲惟	帝京安積	平成29年
(52)	女子 桜の聖母学院 高校	高橋沙希	桜の聖母学院	高橋沙希・原田優芽	桜の聖母学院	いわき市立総合体育館
57	男子 福島東稜 高校	加藤大晟	帝京安積	伊藤悠里・高橋優磨	福島東稜	平成30年
(53)	女子 桜の聖母学院 高校	原田優芽	桜の聖母学院	伊藤笑・國分陽奈	郡女大附属	苗代町総合体育館
58	男子 帝京安積 高校	相楽将	帝京安積	相楽将・岩永宗久	帝京安積	令和元年
(54)	女子 桜の聖母学院 高校	伊東みらい	磐城第一	町田千尋・熊田侑莉	桜の聖母学院	押切川公園体育館
59	男子 帝京安積 高校	岩永宗久	帝京安積			令和2年
(55)	女子 桜の聖母学院 高校	熊田朋華	桜の聖母学院			福島トヨタクラウン
60	男子 帝京安積 高校	三上俊貴	帝京安積	平野大成・高橋悠	帝京安積	令和3年
(56)	女子 郡山女子大学附属 高校	西牧優衣	郡山女子大学附属	高橋美悠・熊田朋華	桜の聖母学院	須賀川アリーナ

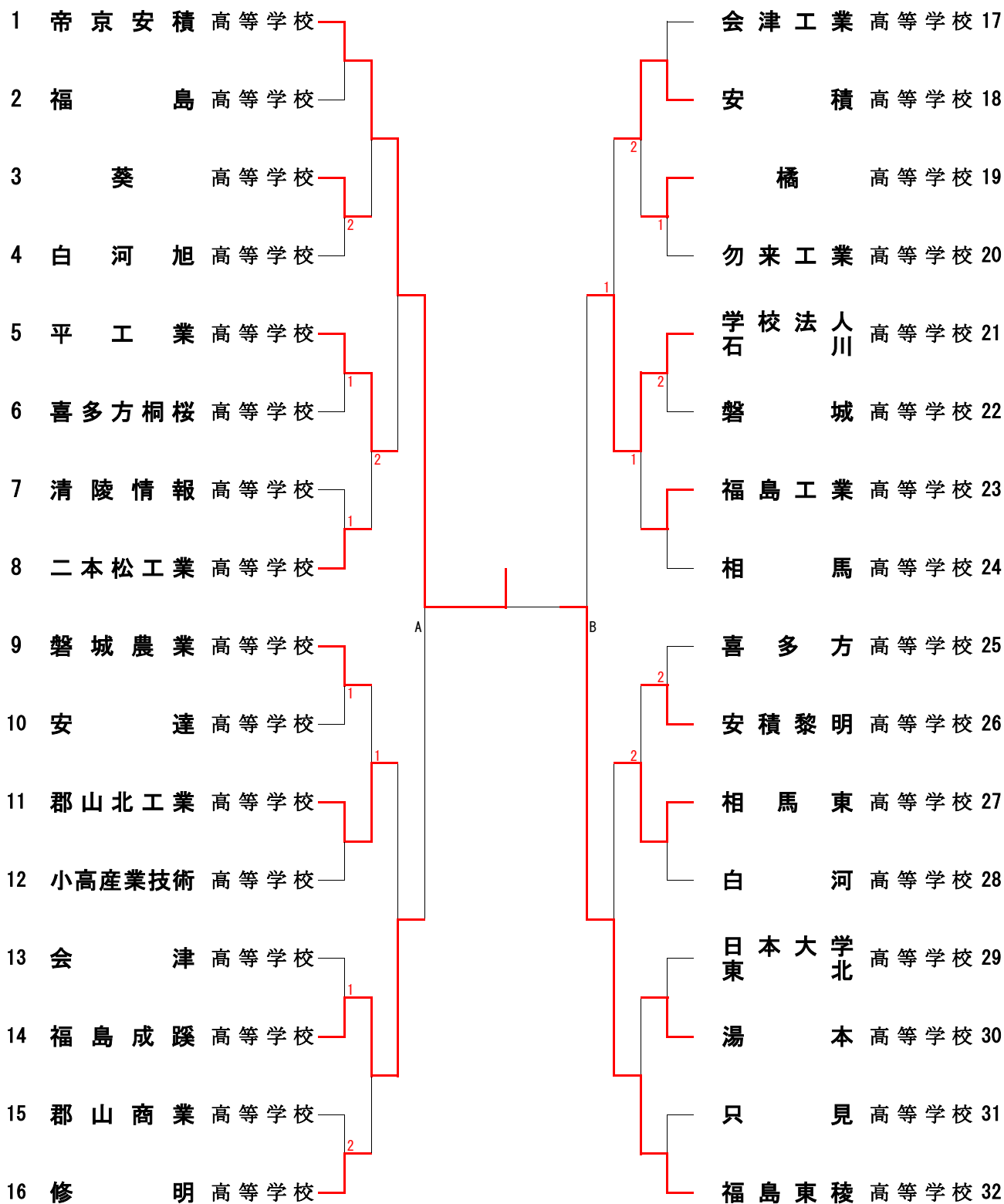

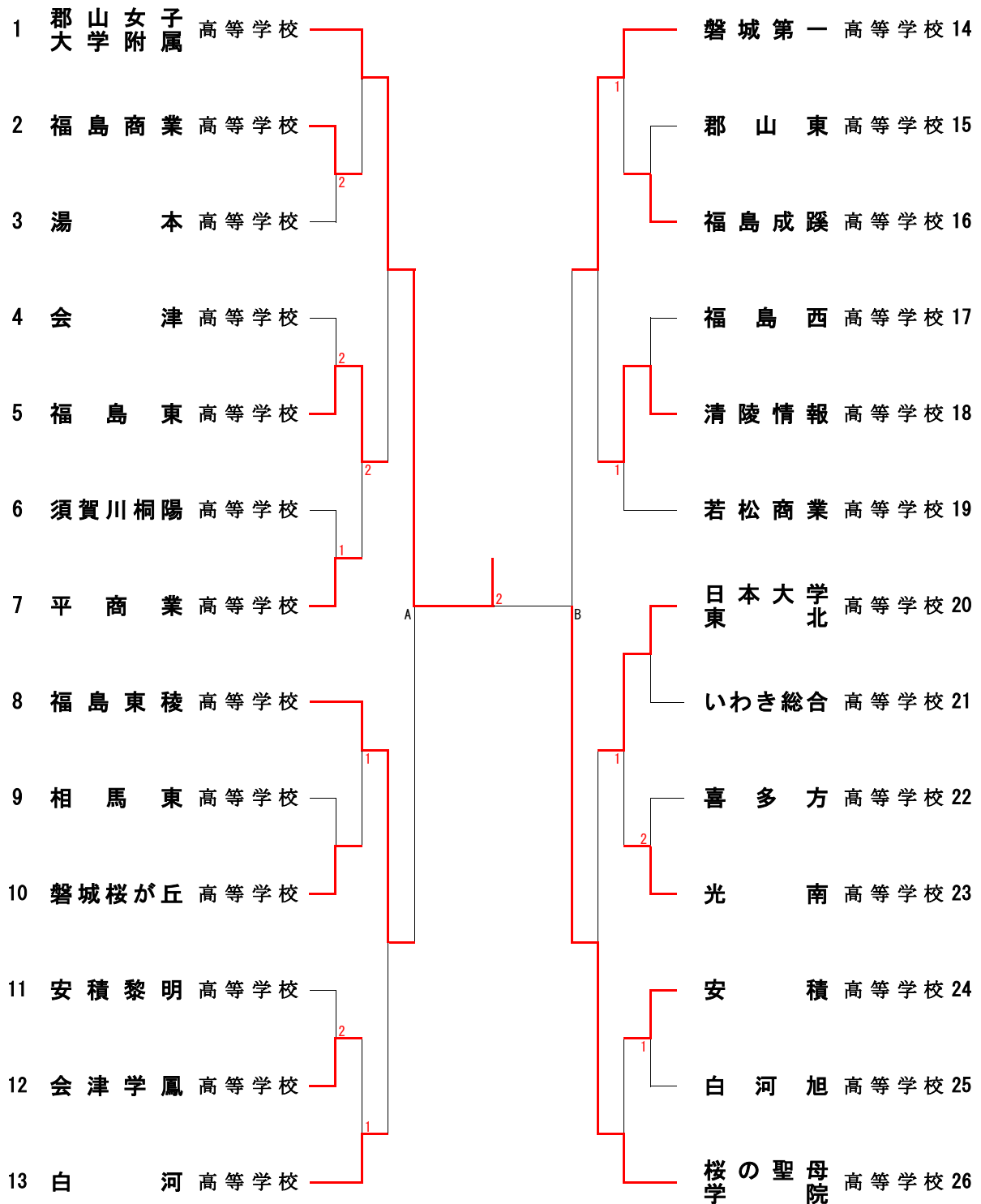

令和3年度 第60回 福島県高等学校新人体育大会卓球競技 男子ダブルス

1	橋本 龍馬	1年	〔福島東稜〕		遠藤 瑠璃	2年	〔勿来工業〕	34
2	菅原 木裕也	2年	〔埼工業〕		藤田 楓太	1年	〔相馬〕	35
3	五十嵐 雄二	2年	〔喜多方桜〕		大元 元忠	2年	〔福島東稜〕	36
4	藤原 紘卓	2年	〔安積〕		琥珀 光希	2年	〔須賀川陽〕	37
5	山田 敬綾	1年	〔平工業〕	2	樹磨 智悟	1年	〔郡山北業〕	38
6	小林 幸	1年	〔学校法人石川〕		大智 悟朗	1年	〔福島成蹊〕	39
7	井像 峻	2年	〔安積黎明〕		太朗 麗	2年	〔白河〕	40
8	藤田 暖遥	1年	〔磐城が丘〕		魁太 夢	2年	〔会津工業〕	41
9	田黒 舜鈴	2年	〔只見〕	1	拓 颯	2年	〔福島工業〕	42
10	場井 元隼	1年	〔岩瀬農業〕		賢翔 彩春	2年	〔平工業〕	43
11	遠野 琉遙	2年	〔磐城農業〕		田川 南斗	2年	〔安積〕	44
12	小林 悠裕	1年	〔橘〕	2	斗 希	2年	〔学校法人石川〕	45
13	渡部 智駿	2年	〔相馬東〕	1	大 蒼	2年	〔喜多方桜〕	46
14	小早 斗慧	1年	〔白河〕		章 成	2年	〔二本松業〕	47
15	西川 蓮翔	2年	〔福島工業〕	2	成 悠	2年	〔帝京安積〕	48
16	大渡 維克	1年	〔会津工業〕		輝 大斗	2年	〔相馬東〕	49
17	金子 知広	2年	〔帝京安積〕	1	勇 満	2年	〔会津工業〕	50
18	宇佐 透	2年	〔平工業〕	1	大 優	1年	〔学校法人石川〕	51
19	妻川 幸成	2年	〔白河旭〕		依 康	2年	〔福島東稜〕	52
20	本俣 寛朝	2年	〔福島東稜〕		太 陽	2年	〔磐城〕	53
21	井上 秀	2年	〔会津工業〕		有 斗	2年	〔喜多方〕	54
22	本井 磨弘	2年	〔郡山北業〕	1	介 也	1年	〔聖光学院〕	55
23	渡邊 斗朗	1年	〔安達〕		之 斗	2年	〔安積〕	56
24	佐藤 也樹	2年	〔小産業技術〕	1	遥 偉	2年	〔小産業技術〕	57
25	小渡 一俊	2年	〔葵〕		武 来	2年	〔安積黎明〕	58
26	原多 成知	2年	〔福島東稜〕	1	公 直	2年	〔若松商業〕	59
27	金成 将斗	2年	〔湯本〕		樹 斗	2年	〔白河〕	60
28	山田 瞬	2年	〔清陵情報〕	2	蓮 豪	1年	〔小名浜星〕	61
29	伊藤 亮	2年	〔相馬〕		駕 希	2年	〔相馬東〕	62
30	白大 都矢	2年	〔会津工業〕		斗 潤	2年	〔白河実業〕	63
31	長谷 俊	2年	〔帝京安積〕		人 誠	2年	〔郡山東〕	64
32	菅野 龍希	2年	〔福島成蹊〕		太 獅	2年	〔平工業〕	65
33	服部 将佑	1年	〔須賀川陽〕		河 馳	2年	〔福島成蹊〕	66

令和3年度 第60回 福島県高等学校新人体育大会卓球競技 女子ダブルス

1	高橋美悠	2年	[桜の聖母院]		吉田花音	2年	[磐城第一]	24
2	菅井蒼乃	2年	[郡山]		星藤優季	2年	[光南]	25
3	橋本野乃佳	1年	[清陵情報]		佐久間梨未	2年	[会津]	26
4	大渡竹部花	2年	[田島]		大根山本乃正	2年	[郡女大附]	27
5	古吉内田涼	2年	[安積黎明]		遠植藤野千星	2年	[福島東]	28
6	神高村野日葵	2年	[磐桜が城丘]		榊田葉有珠	2年	[郡女大附]	29
7	三居富倉彩	2年	[会津学鳳]		大原澤さくら	1年	[桜の聖母院]	30
8	猪横狩山夏樹	1年	[相馬]		星鴻野里陽	2年	[会津学鳳]	31
9	鈴木木間美	2年	[郡女大附]		佐々木瑞穂	2年	[相馬東]	32
10	木齋村藤有	2年	[福島東稜]		和伊泉藤里	2年	[日本大学北]	33
11	佐森藤虹	2年	[白河旭]		緑荒河井涼	2年	[清陵情報]	34
12	菊黒地木未	1年	[相馬東]		佐芳藤賀芽	2年	[喜多方]	35
13	志箱賀崎愛	1年	[磐城第一]		谷鈴内木美	2年	[平商業]	36
14	御代田彩	2年	[須賀川陽]		松本谷真奈	2年	[安積黎明]	37
15	小佐棕藤渚	2年	[若松商業]		番緑橋川史	2年	[白河]	38
16	荻横宿山千	2年	[桜の聖母院]		小根林本梨	2年	[相馬東]	39
17	矢熊吹耳美	2年	[日本大学北]		國桑分原綾	2年	[福島東稜]	40
18	塚手本塚千	2年	[福島成蹊]		萩朝川倉美	2年	[白河実業]	41
19	大玉桃川さ	1年	[田島]		杉栗原菜名	1年	[福島西]	42
20	根笹本原実	2年	[湯本]		佐川柳紗	1年	[磐桜が城丘]	43
21	荒今野百	1年	[相馬東]		星五十嵐奈	2年	[会津]	44
22	林松浦さ	2年	[福島東]		望西月牧美	2年	[郡女大附]	45
23	伊兼藤谷今	2年	[郡女大附]					

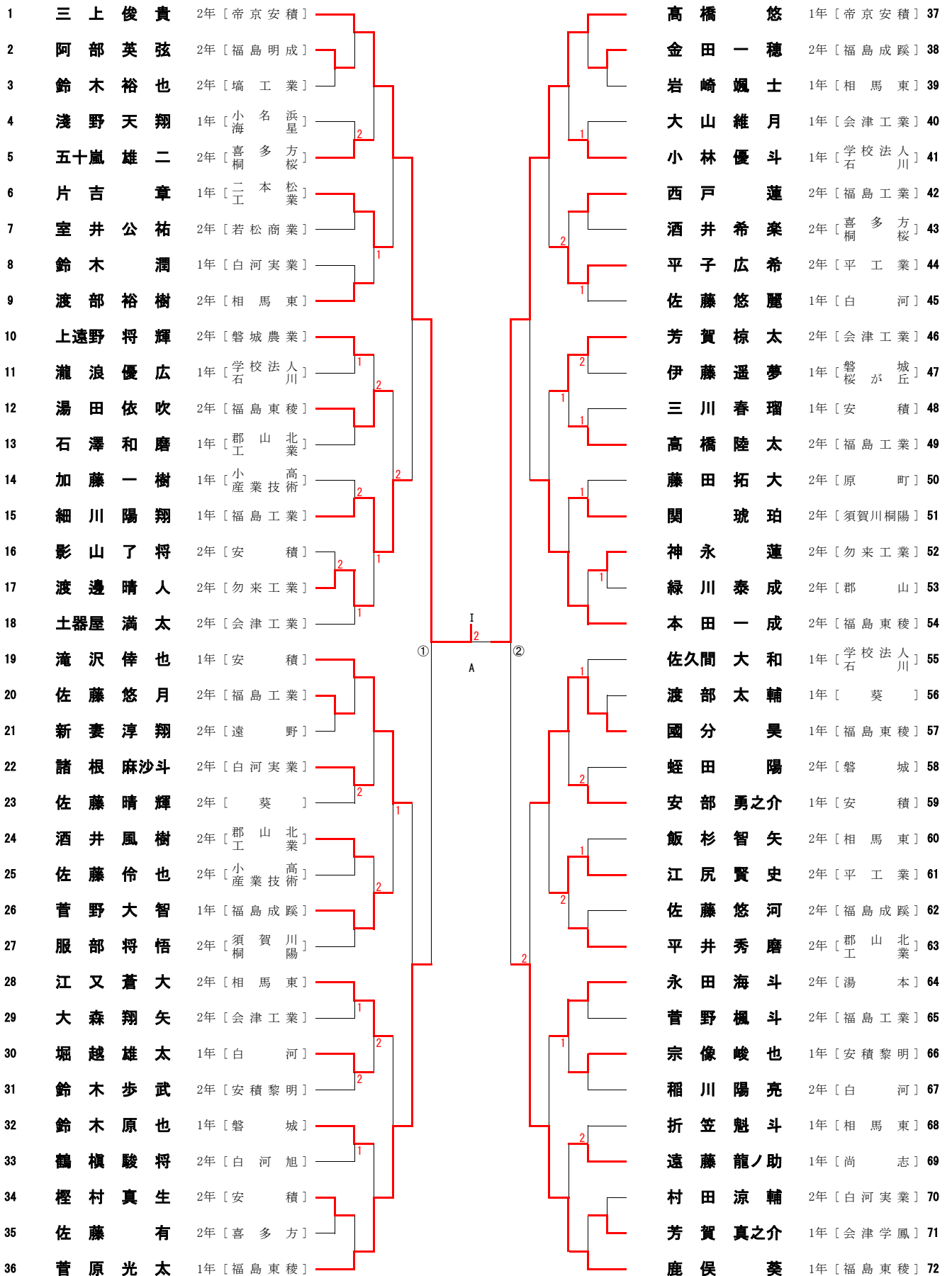

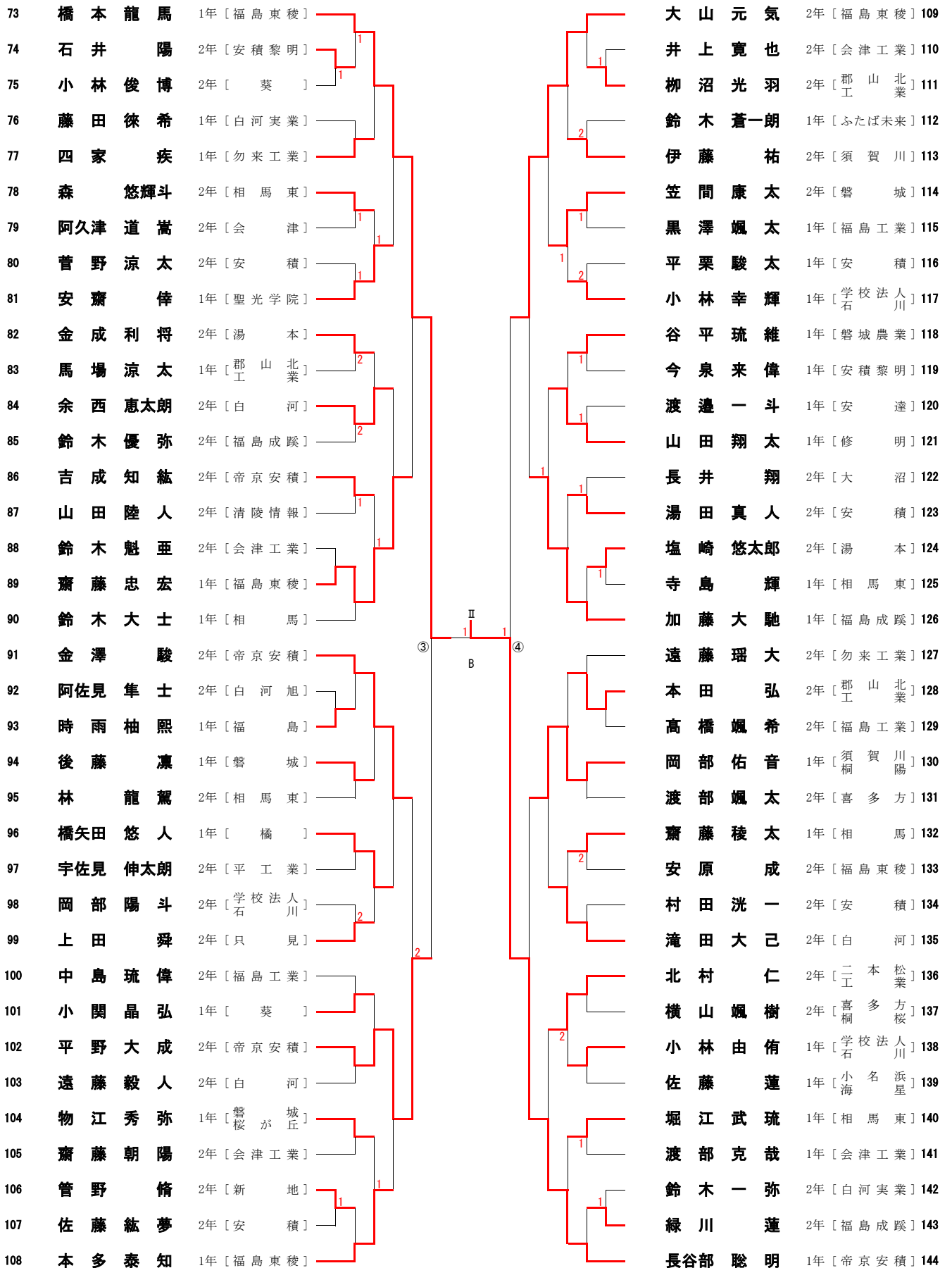

令和3年度 第60回 福島県高等学校新人体育大会卓球競技

男子学校対抗 東北選抜第3代表決定戦

A 福島成蹊 高等学校  学校法人石川 高等学校 B

男子シングルス 決勝戦

I 三上俊貴 2年 [帝京安積]  1 長谷部聡明 1年 [帝京安積] II

3位、4位決定戦

A 高橋 悠 1年 [帝京安積]  橋本龍馬 1年 [福島東稜] B

5位、6位決定戦

① 菅原光太 1年 [福島東稜]  1 平野大成 2年 [帝京安積] ③

② 鹿俣 葵 1年 [福島東稜]  α β 大山元気 2年 [福島東稜] ④

7位、8位決定戦

α 鹿俣 葵 1年 [福島東稜]  2 大山元気 2年 [福島東稜] β

男子シングルス 全国高等学校選抜卓球大会出場者決定戦

滝沢倅也 1年 [安 積]  2 加藤大馳 1年 [福島成蹊]

岡部佑音 1年 [須賀川桐陽]  2 細川陽翔 1年 [福島工業]

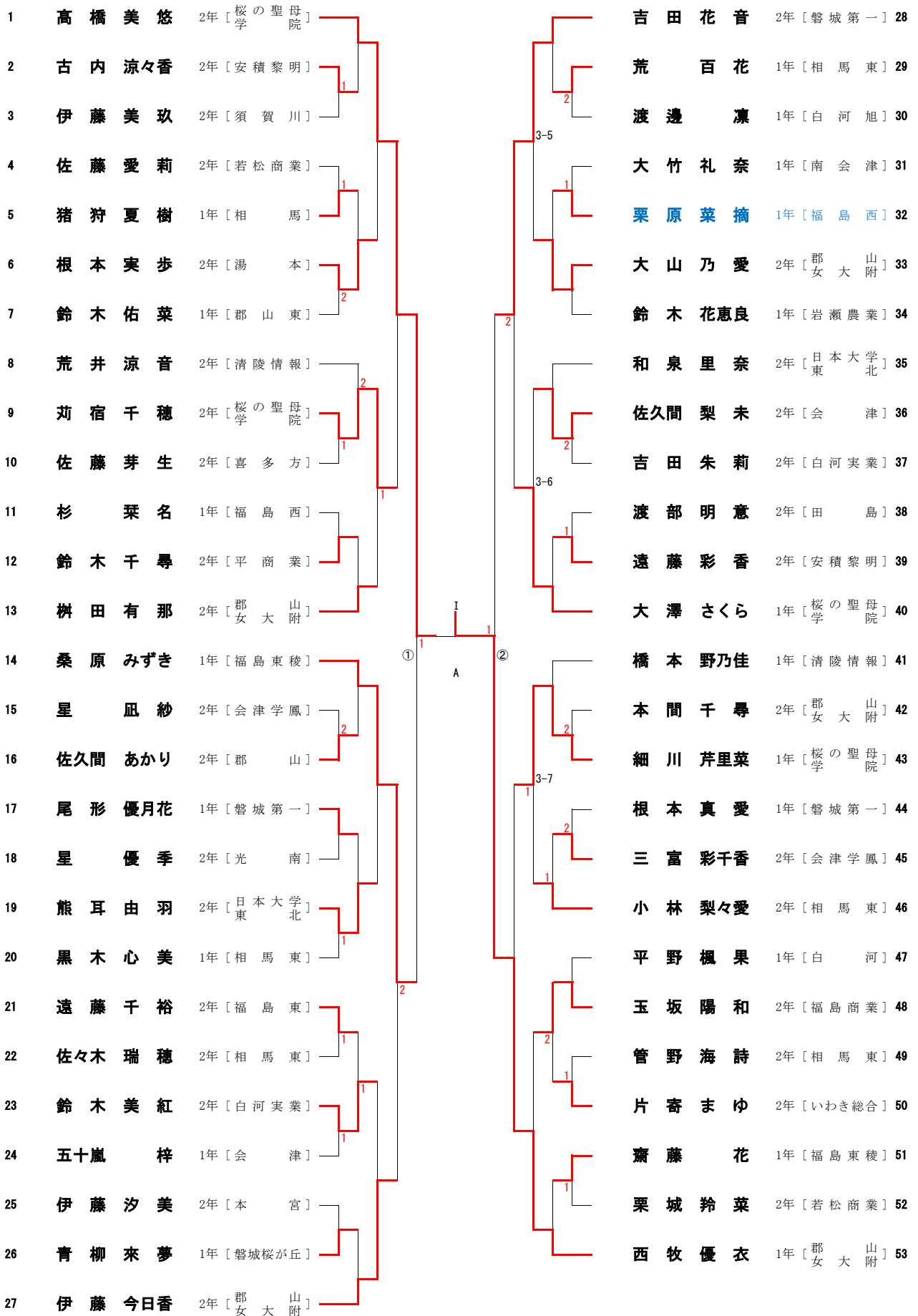

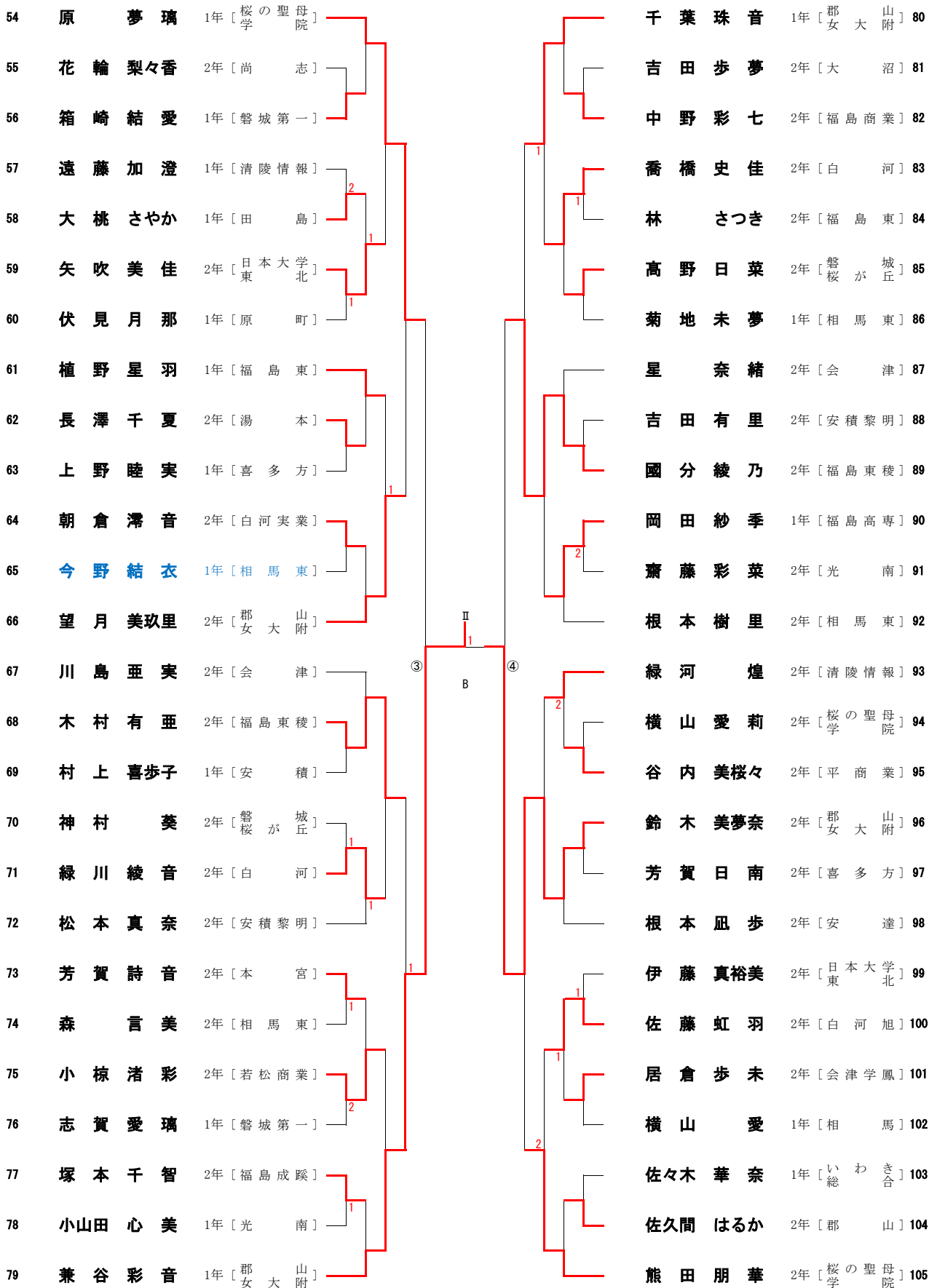

令和3年度 第60回 福島県高等学校新人体育大会卓球競技

女子学校対抗 東北選抜第3代表決定戦

A 福島東稜 高等学校 ————— 磐城第一 高等学校 B

女子シングルス 決勝戦

I 西牧優衣 1年 [郡女大附] ————— 兼谷彩音 1年 [郡女大附] II

3位、4位決定戦

A 高橋美悠 2年 [桜の聖母院] ————— 鈴木美夢奈 2年 [郡女大附] B

5位、6位決定戦

① 桑原みずき 1年 [福島東稜] ————— 原 夢璃 1年 [桜の聖母院] ③
② 吉田花音 2年 [磐城第一] ————— 國分綾乃 2年 [福島東稜] ④

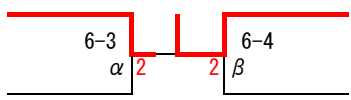

7位、8位決定戦

α 吉田花音 2年 [磐城第一] ————— 國分綾乃 2年 [福島東稜] β

5～8位決定戦の結果により、全国高等学校選抜卓球大会2部（シングルス）出場者
桑原 みずき（福島東稜）

東北合宿補欠決定戦 (男子)

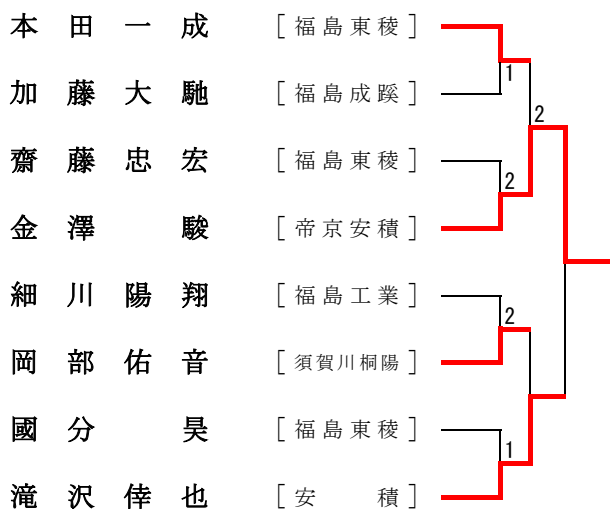

(女子)

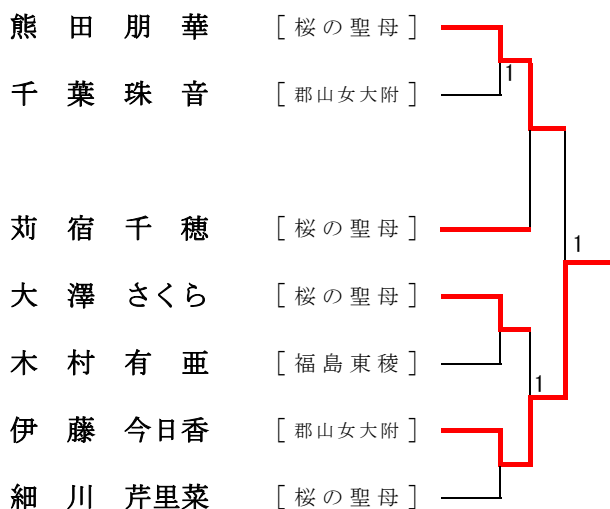

全国高等学校選抜卓球大会 女子シングルス補欠決定戦

