

2026第72回福島県高等学校体育大会バドミントン競技いわき地区大会

2026/05/02-04 いわき市総合体育館

種 目	優 勝	準 優 勝	三	位
男子団体	いわき湯本	勿来工業	福島高専	平工業
女子団体	磐城	福島高専	いわき湯本	いわき商業情報
男子複	いたくら せいや 板倉 誠也 もんま りゅうのすけ 門馬 竜ノ介 (勿来工業)	おかむら ゆうや 岡村 勇哉 ひらた なち 平田 那智 (いわき湯本)	あおき そうた 青木 蒼太 はせがわ しょうた 長谷川 翔太 (平工業)	あべ ゆうや 阿部 優哉 わらがい ゆうが 藁谷 優雅 (福島高専)
女子複	あべ ここ 阿部 心虹 たかぎ しずく 高木 雫 (磐城)	ながい あきの 永井 愛乃 あんどう ここな 安藤 心那 (福島高専)	ながさわ ひなの 長沢 日菜乃 くぼき りこ 久保木 莉子 (磐城)	ほんま ここな 本間 心菜 わたなべ ちひろ 渡辺 千尋 (いわき湯本)
男子単	いたくら せいや 板倉 誠也 (勿来工業)	もんま りゅうのすけ 門馬 竜ノ介 (勿来工業)	くさの ひかる 草野 皓 (いわき湯本)	おかむら ゆうや 岡村 勇哉 (いわき湯本)
女子単	あべ ここ 阿部 心虹 (磐城)	くぼき りこ 久保木 莉子 (磐城)	あんどう ここな 安藤 心那 (福島高専)	ほんま ここな 本間 心菜 (いわき湯本)

男子団体 (B T)

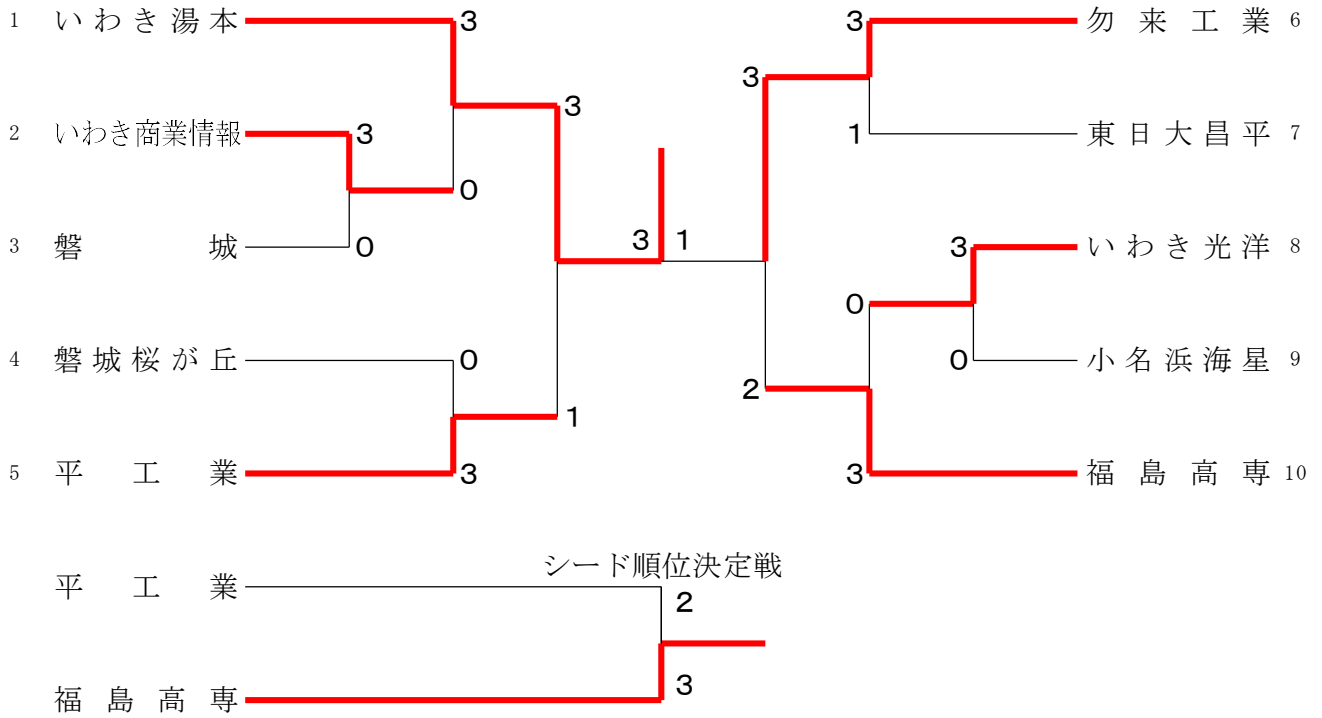

男子団体Best5 (B T 5)

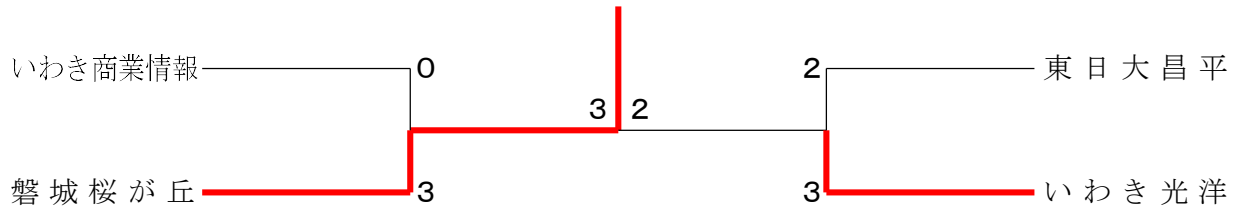

女子団体 (G T)

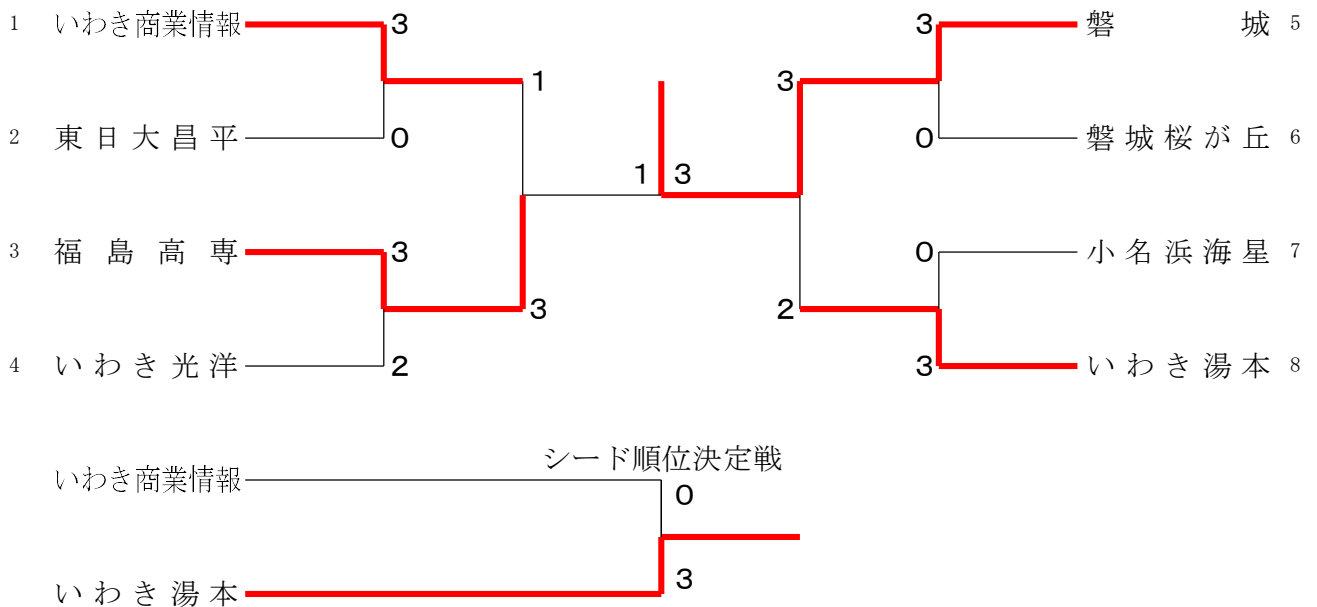

男子ダブルス (BD) - 1 / 2

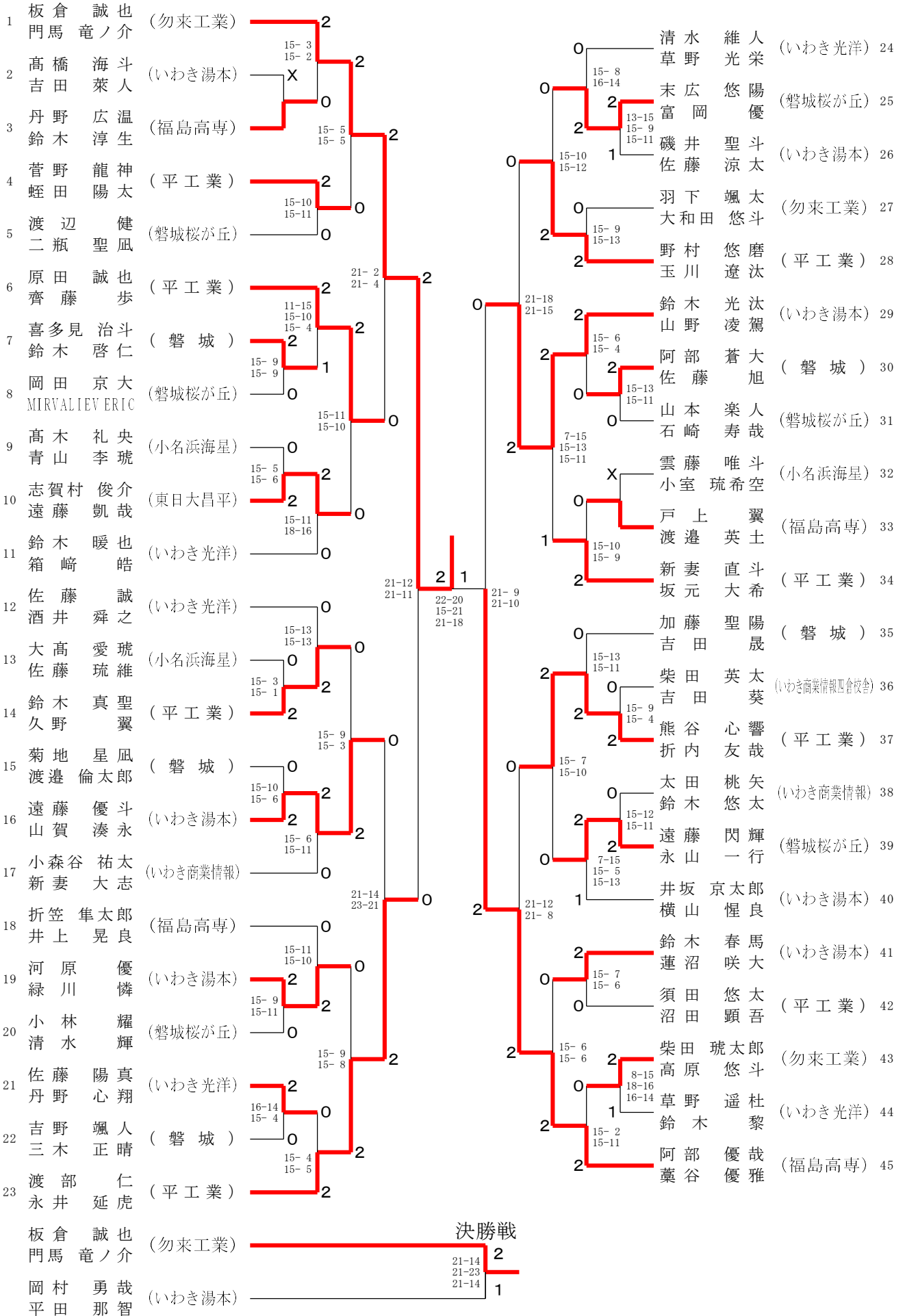

男子ダブルス (BD) - 2 / 2

46	岡村 勇哉 (いわき湯本)	2	15-3 15-10	2	2	平子 大 (磐城桜が丘) 68	2	15-10 15-5	柴崎 健太 (磐城) 69
47	大森 俊介 (磐城桜が丘)	0	15-12 15-10	0	0	鈴木 健太 (磐城) 69	0	15-4 15-6	石川 晶太 (いわき湯本) 70
48	矢内 珀朱 (平工業)	2	15-0 15-4	2	2	大樂 善巧 (いわき湯本) 70	2	15-4 15-7	大平 陽翔 (勿来工業) 71
49	佐藤 綾斗 (勿来工業)	0	15-13 15-9	0	0	影山 希夢 (勿来工業) 71	0	15-6 15-7	志賀 空太 (平工業) 72
50	江崎 墨太 (磐城)	2	21-9 21-19	2	2	松本 新大 (磐城桜が丘) 73	2	9-15 15-10 17-15	伊藤 遥人 (平工業) 74
51	高野 朝仁 (いわき光洋)	2	15-13 15-13	1	1	河部 遥人 (平工業) 74	0	15-13 15-12	阿部 蓮 (いわき光洋) 75
52	江尻 葵 (小名浜海星)	0	15-10 15-5	0	0	西原 蓮 (いわき光洋) 75	1	15-10 15-4	永井 孝虎 (いわき湯本) 76
53	鈴木 海童 (磐城)	2	12-15 15-7 15-9	0	0	内山 晴道 (東日大昌平) 77	2	15-10 15-5	都築 巧真 (福島高専) 78
54	酒井 龍之介 (東日大昌平)	0	15-13 17-15	0	0	林 圭吾 (福島高専) 78	2	15-8 15-6	若松 翔太 (小名浜海星) 79
55	上遠野 聖和 (福島高専)	2	15-6 15-8	2	2	篠原 寛和 (小名浜海星) 79	0	15-5 15-1	菅 陽向 (いわき湯本) 80
56	芝崎 蒼羽 (いわき湯本)	2	21-14 21-14	2	1	鈴木 陽向 (いわき湯本) 80	1	15-9 15-8	永嶋 豪志 (磐城) 81
57	箱根 光葵 (平工業)	2	15-7 15-11	1	1	國井 豪志 (磐城) 81	2	11-15 15-11 15-10	篠崎 彦一 (平工業) 82
58	赤坂 快翔 (いわき湯本)	0	15-8 17-15	0	0	山田 太智 (平工業) 82	2	15-4 15-6	山廻 琉生 (福島高専) 83
59	芹澤 環希 (磐城桜が丘)	2	15-11 7-15 15-13	0	0	佐川 友真 (福島高専) 83	0	15-5 15-4	齊藤 怜人 (いわき商業情報) 84
60	鎌田 凌駕 (いわき商業情報四校舎)	2	16-14 16-14	2	0	齊藤 怜人 (いわき商業情報) 84	0	21-4 21-9	山崎 駿人 (いわき光洋) 85
61	山田 悠太 (磐城)	0	21-16 11-21 21-15	1	1	伊藤 瑛輝 (いわき光洋) 85	1	17-19 15-11 17-15	伊太 健琉 (磐城桜が丘) 86
62	根本 蓮斗 (いわき商業情報)	2	15-11 7-15 15-13	0	0	渡邊 颯太 (磐城桜が丘) 86	2	15-1 15-3	長谷部 璃斗 (平工業) 87
63	新妻 優之介 (福島高専)	2	15-5 15-3	2	2	神野 春馬 (平工業) 87	2	15-12 13-15 15-9	房州 悠真 (磐城) 88
64	佐藤 星矢 (勿来工業)	0	15-10 15-10	0	0	宇都宮 秀真 (磐城) 88	0	15-5 15-8	坂本 麟汰郎 (いわき湯本) 89
65	永井 悠来 (いわき光洋)	0	15-13 15-6	0	0	草野 皓陽 (いわき湯本) 89	2		
66	高橋 佳祐 (平工業)	2		0					
67	山賀 陽永 (磐城桜が丘)	2		2					
	阿部 優哉 (福島高専)								
	青木 蒼太 (平工業)								

シード順位決定戦

X

女子ダブルス (GD)

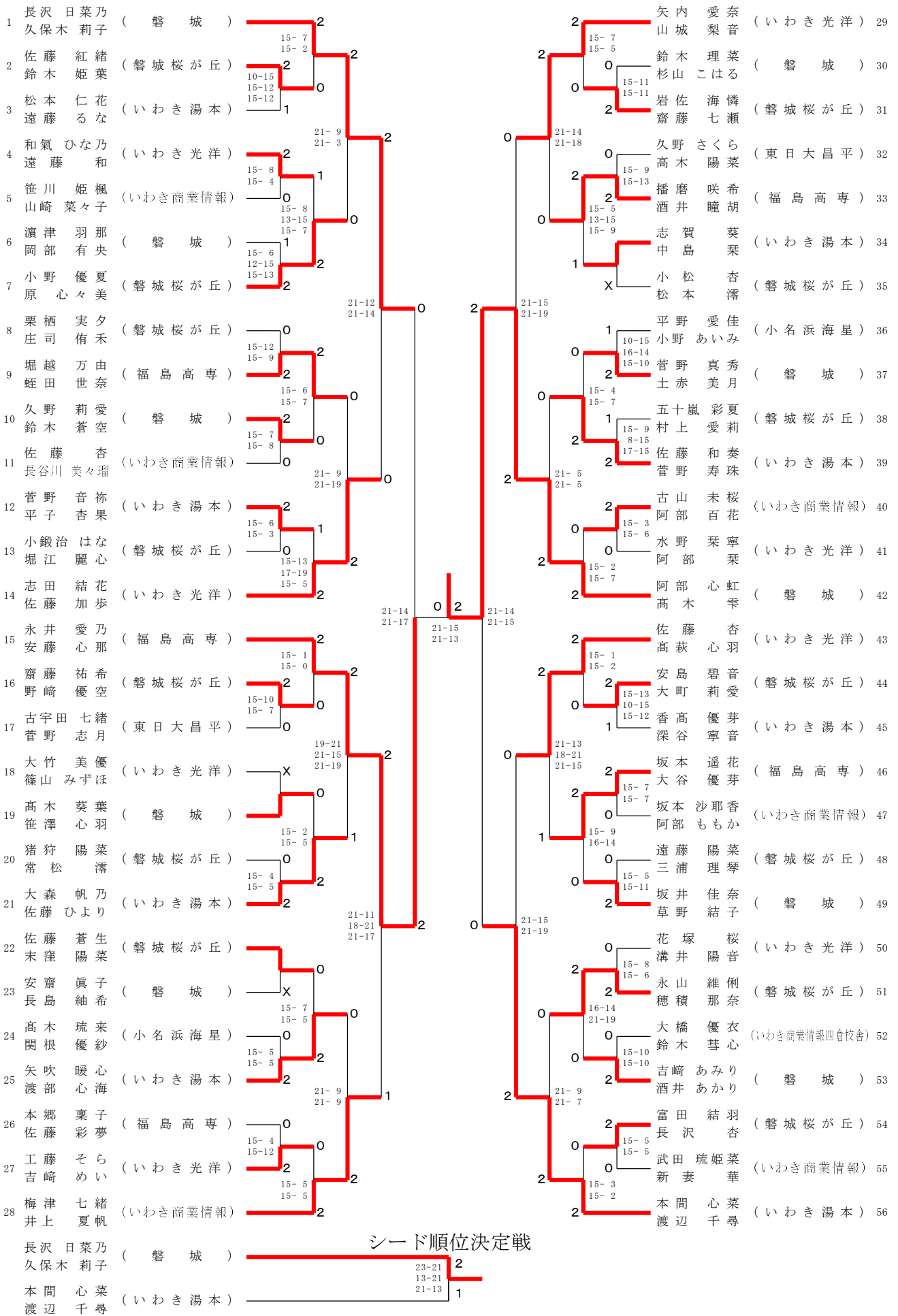

シード順位決定戦

長沢日菜乃	(磐 城)	23-21	2
久保木莉子	(磐 城)	13-21	2
本間心菜	(いわき湯本)	21-13	1
渡辺千尋	(いわき湯本)		1

男子シングルス (BS) - 1 / 2

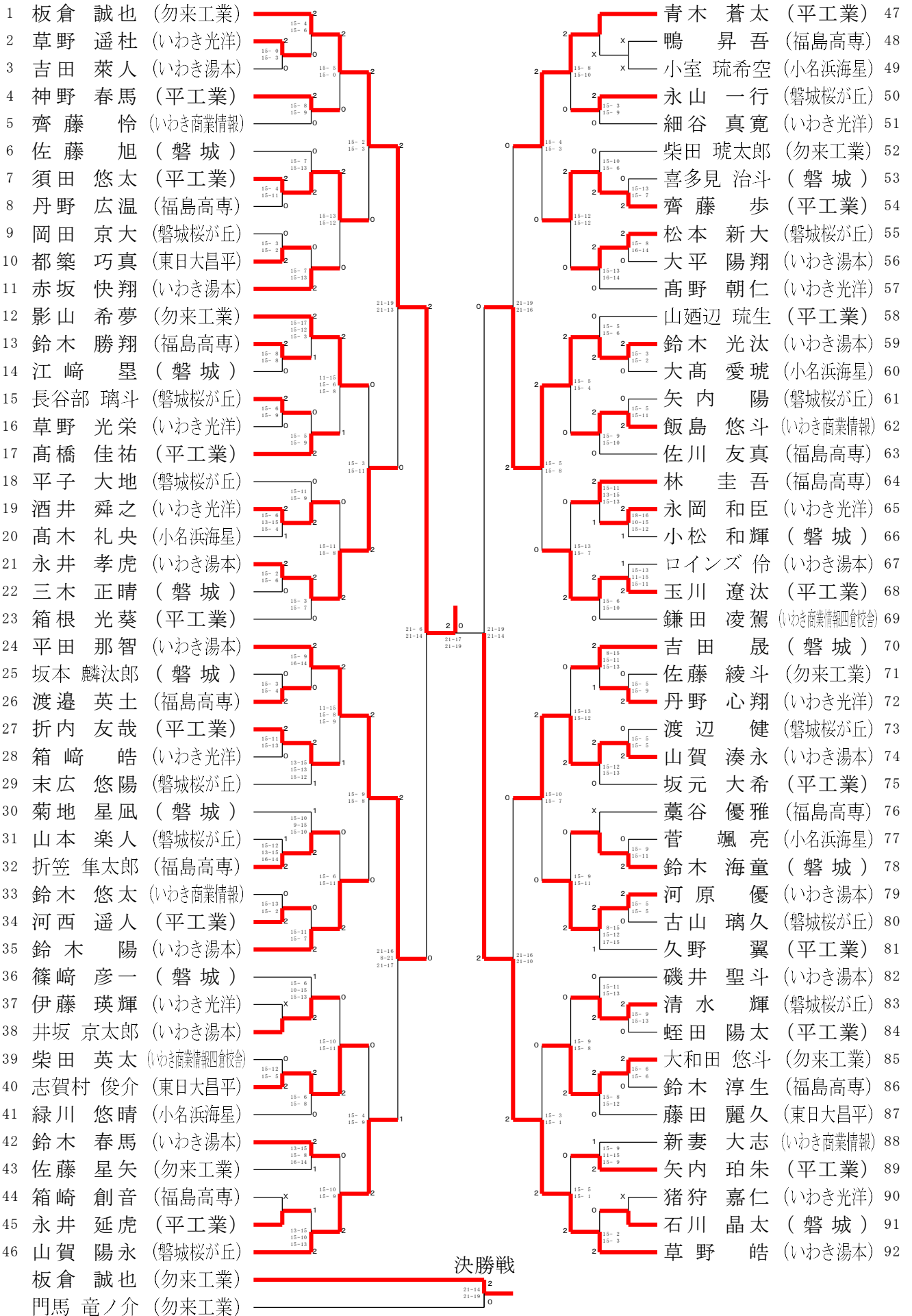

女子シングルス (GS) - 1 / 2

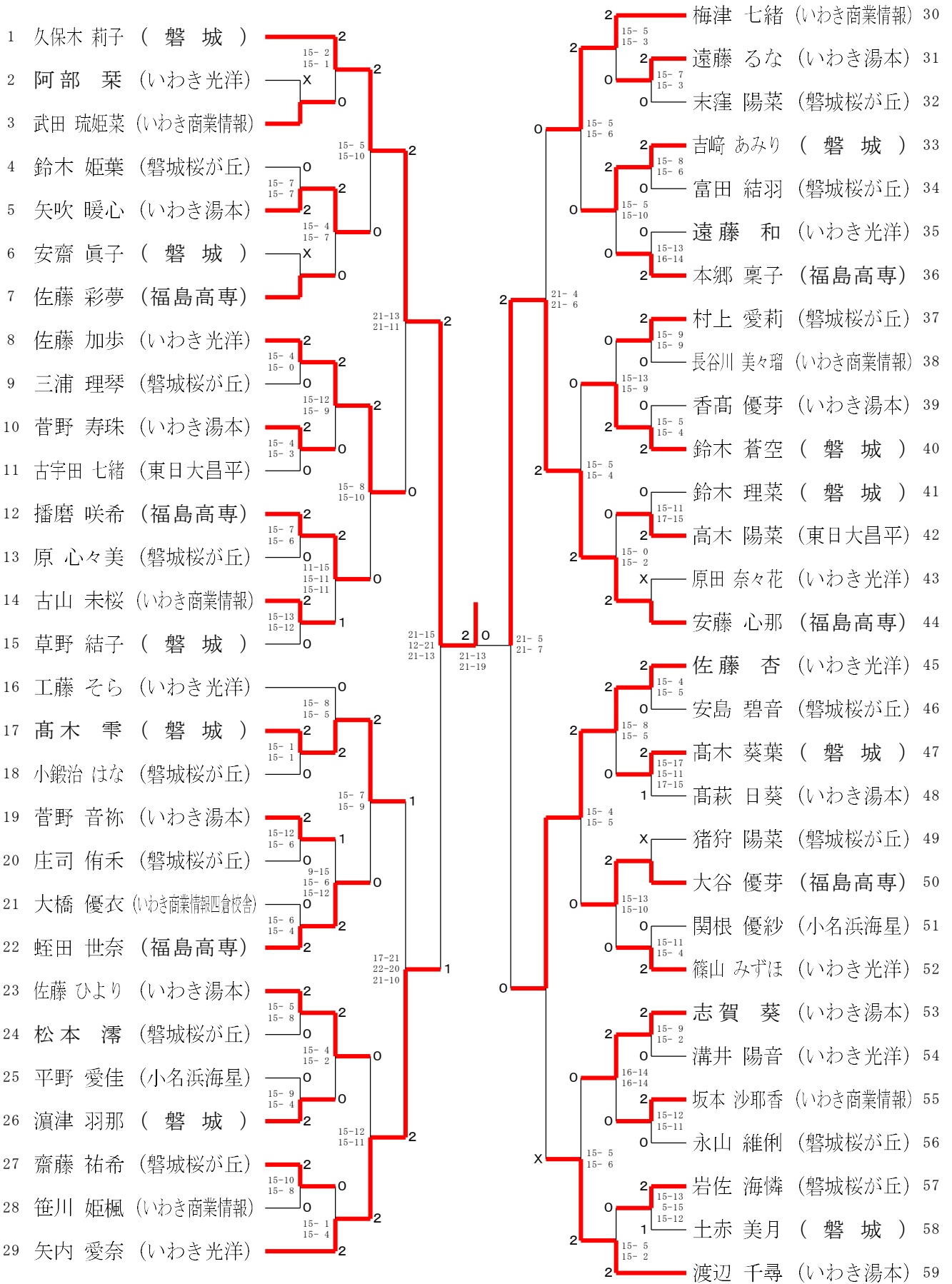

決勝戦
 久保木 莉子 (磐城) 0
 阿部 心虹 (磐城) 2

女子シングルス (GS) - 2 / 2

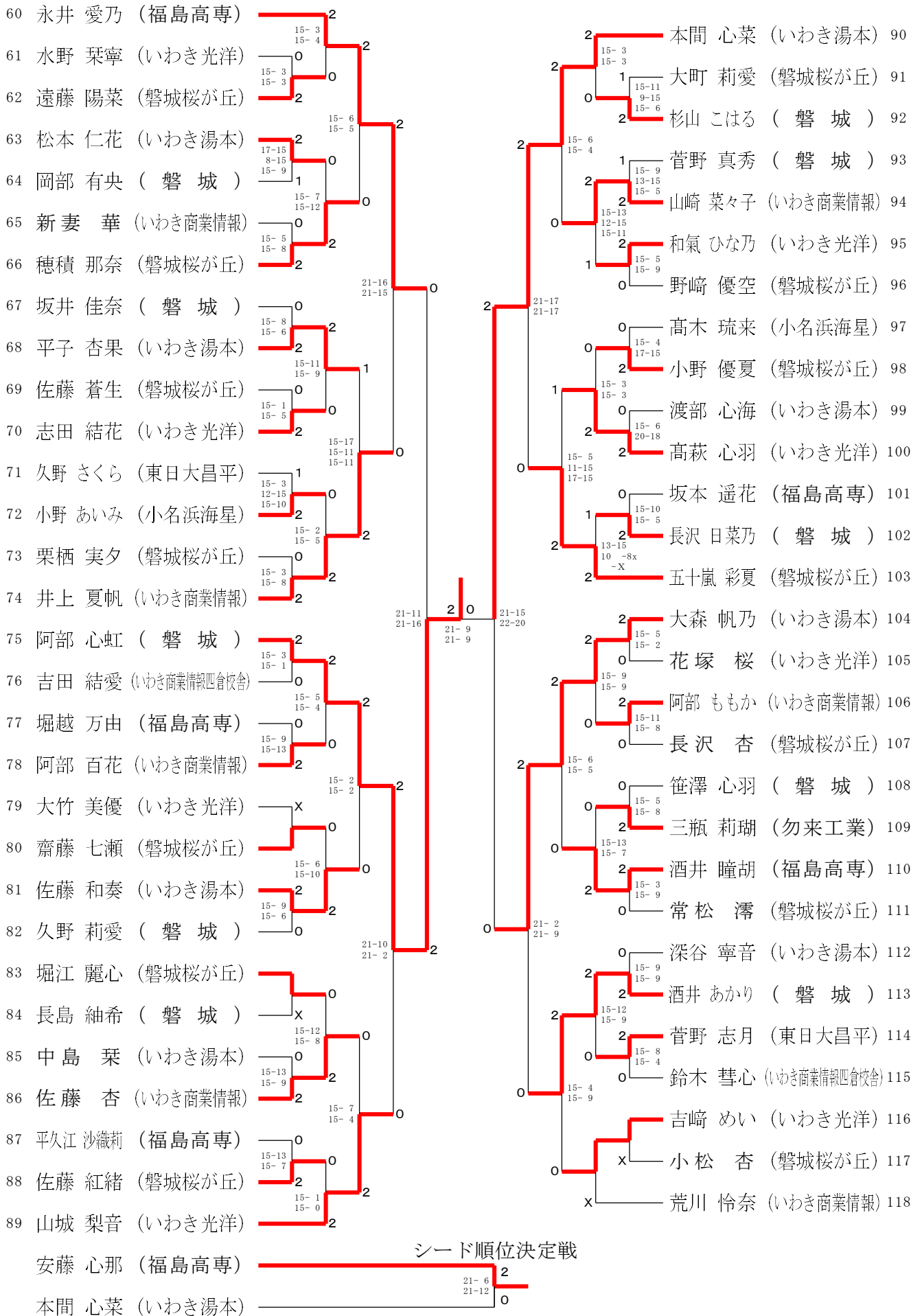

男子ダブルスBest10 (BD 1 0)

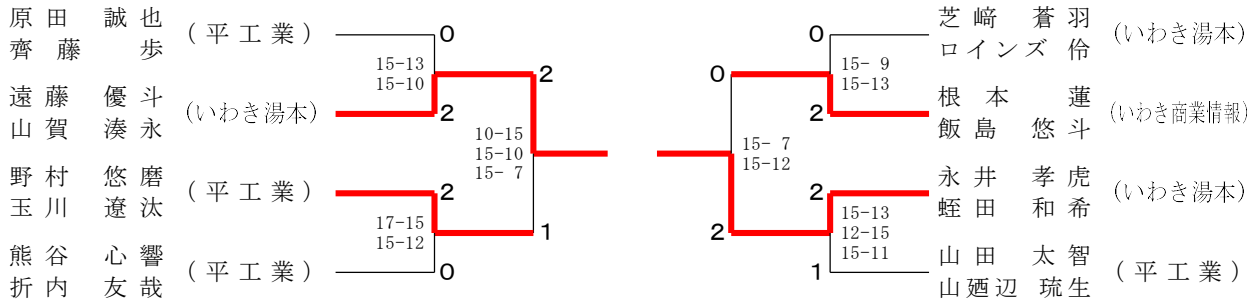

男子ダブルスBest11 (BD 1 1)

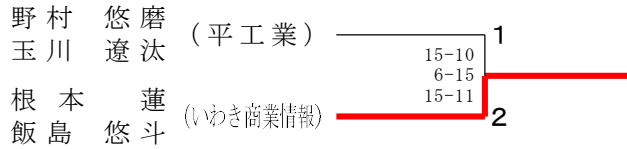

女子ダブルスBest12 (GD 1 2)

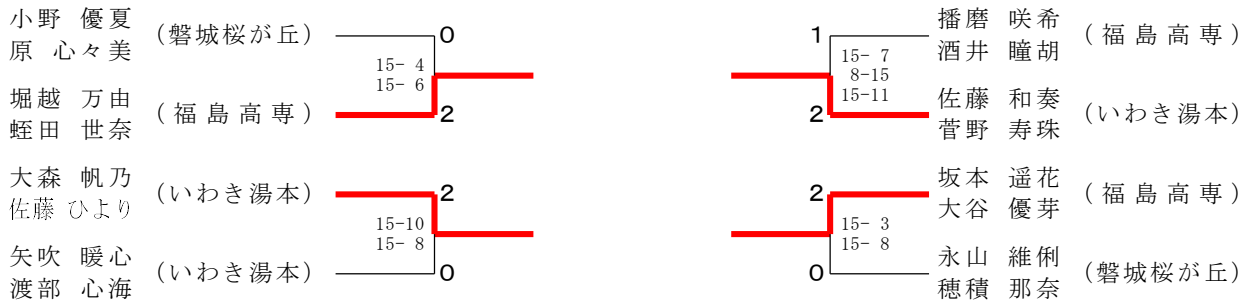

女子ダブルスBest13 (GD 1 3)

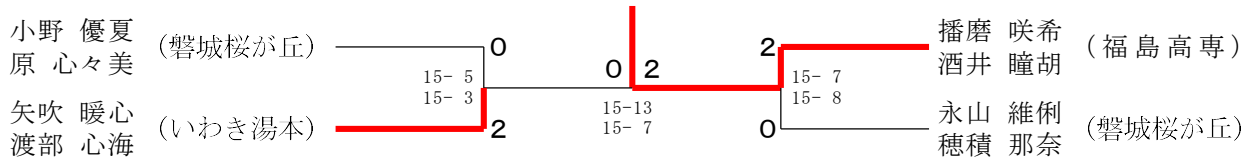

男子シングルスBest10 (BS 1 0)

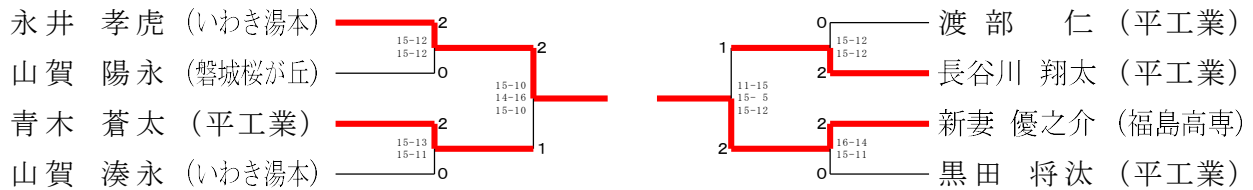

女子シングルスBest12 (GS 1 2)

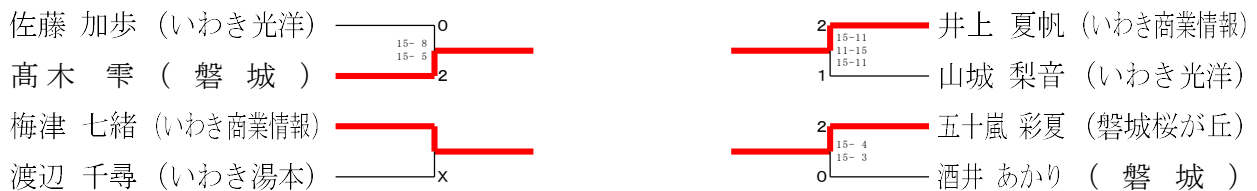

女子シングルスBest13 (GS 1 3)

